



Preisliste 2024



schuchmann®

2 **Unser Service für Sie.**



Liebe Kundinnen, liebe Kunden,

wir freuen uns, dass Sie unsere Preisliste nutzen. Um Ihnen den bestmöglichen Service zu bieten, haben wir einige Tipps und Tricks aufbereitet, die die Prozesse rund um unsere innovativen Hilfsmittel erleichtern.

Preisliste / Anpassbögen

- ❓ Sie benötigen detaillierte Informationen und Preise zu unseren innovativen Hilfsmitteln?
- ❗ In dieser Preisliste finden Sie alle relevanten Informationen rund um unsere Produkte. Die Preisliste ist **gedruckt** und **digital** erhältlich. In unserer Mediathek unter www.schuchmann.de/mediathek steht ein Sammeldownload aller interaktiven Anpassbögen für Sie bereit. Selbstverständlich gibt es auch separate Anpassbögen je Produkt. Auch diese finden Sie in der **Mediathek** oder auf den jeweiligen **Produktdetailseiten** unter www.schuchmann.de/produkte.

Wiedereinsatz

- ❓ Es kommt zum **Wiedereinsatz** eines **madita-fun.** oder **madita.**-Therapiestuhls mit Baujahr bis 2022 und Sie möchten Zubehör bestellen?
- ❗ Für unsere bewährten Therapiestühle **madita-fun.** und **madita.** bis 2022 stehen in unserer **Mediathek** hilfreiche **Wiedereinsatzbögen** zur Verfügung. Dort können Bezüge und Zubehörteile konfiguriert und als Bestellung an uns übermittelt werden.

Anpassbogen / Briefsymbol

- ❓ Sie haben das Hilfsmittel konfiguriert und möchten den Anpassbogen an uns übermitteln?
- ❗ In jedem interaktiven Anpassbogen finden Sie auf der ersten Seite ein **blaues Briefsymbol**. Klicken Sie darauf, öffnet sich automatisch eine neue Mail in Ihrem Postfach. Nun hängt der ausgefüllte Anpassbogen als Anhang in der Mail an, die Sie nur noch an uns senden müssen.



Test- und Erprobungstag

- ❓ Sie wissen nicht, ob das Hilfsmittel geeignet ist für das Kind oder den/die Jugendliche(n)?
- ❗ Unser **kompetenter Kundenservice** und auch der **Außendienst** stehen mit Rat und Tat zur Seite. Auch bieten wir jeden ersten Mittwoch im Monat einen **Test- und Erprobungstag** an: Dort können die Hilfsmittel – begleitet durch unseren Außendienst – in Ruhe ausprobiert werden. Anmeldung über den QR-Code:





Digitaler Posteingang

- ? Sie möchten **Bestellungen** bzw. **Anfragen zu Angeboten oder Demogeräten** schnellstmöglich an uns senden?
- ! Unser **digitaler Posteingang** bietet individuelle Mailadressen für eine noch **schnellere** Bearbeitung:
 - Angebotsanfragen und Fragen zu laufenden Vorgängen nehmen wir gerne unter folgender Mailadresse entgegen:
kundenservice@schuchmann.de
 - Bestellungen sind an **bestellung@schuchmann.de** richtig adressiert und finden hier den kürzesten Weg in die Produktion.
 - Auch Demogeräte können Sie via E-Mail bestellen, verwenden Sie hierfür bitte **demoware@schuchmann.de**.

Proviko-App

- ? Sie benötigen Hilfestellung bei der Beantragung oder das angefragte Hilfsmittel ist seitens der Krankenkasse abgelehnt worden?
- ! Mithilfe unserer **PROVIKO-App** gelingt die Beantragung nun noch leichter. Die **PROVIKO-App** hilft bei der Erstellung eines ICF-basierten Versorgungskonzepts und dabei, sowohl bio-medizinische, als auch soziale, pädagogische und psychische Aspekte bei der Argumentation zu berücksichtigen. Sie können bequem und digital die passenden ICF-Codes auswählen und die Begründung für die Hilfsmittelversorgung damit zielgerichtet untermauern. Und im Anschluss den Anpassbogen sowie das Versorgungskonzept erstellen und an den Kostenträger weiterleiten. Damit leistet die App einen wertvollen Beitrag dazu, dass alle Menschen die besten Chancen auf ihre benötigten Hilfsmittel erhalten. Sollte es dennoch zu Ablehnungen kommen, bieten wir eine **kostenlose Rechtsberatung** für all unsere Kunden.



PROVIKO

Schulung & Videothek

- ? Sie möchten Ihr Wissen rund um die Schuchmann Hilfsmittel noch weiter ausbauen?
- ! Wir bieten fundierte **Seminare** und **Webinare** zu aktuellen Themen aus Therapie, Medizin und Rechtsprechung an, in denen auch unsere Produkte praxisnah und eingehend vorgestellt werden. Aktuelle Termine finden Sie unter **www.schuchmann.de/seminare**. Muss es einmal noch schneller gehen, stehen in unserer **Videothek** und auf unserem **YouTube-Channel** vielfältige Erklär- und Produktvideos zur Verfügung. Die Videos liefern wertvolle Hinweise zu Funktionsweisen, zu therapeutischem Nutzen und vieles mehr ...





smilla.
06-09



madita.
10-17



madita-fun.
18-25



madita-fun mini.
26-29



madita hd.
30-33



madita maxi.
34-36



sofie.
37-43



activity chair.
44-47



tina.
48-50



sascha.
52-53



siggi combi isofix.
54-55



siggi 3 fix.
56-57



freddy.
58-61



fridolin maxi.
62-63



franka.
64-66



corzo xcountry go.
68-69



piper.
70-71

72–116

Gehen + Fahren.



malte.
72–74



malte outdoor.
75–77



marcy.
78–79



dynamic pacer.
80–85



momo dreirad.
86–91



follow-me momo.
92–93



momo motion.
94–100



momo therapierad.
101–107



rifton dreirad.
108–110



mats.
112–116

118–136

Stehen + Transfer.



till.
118–124



todd.
126–131



tim.
132–136

138–150

Bad + Toilette.



boris.
138–140



hts.
142–145



wave.
146–147



basti.
148–149



bibi.
150

151–157

Allgemeine Hinweise.



Namensstickerei.
151



Stoff-Kollektion.
152–153



**Reinigung +
Desinfektion.**
154–155

6 **smilla.**
Rechnungsanschrift:
Versandadresse:
 Siehe Rechnungsanschrift

 Bestellung
 Kostenvoranschlag

Kunden-Nr.: _____

Besteller: _____

Datum: _____

Unterschrift: _____

Kommission:
Die Sitzhilfe für den Alltag.

- stabiler Holzrahmen mit integrierten Alu-Profilen
- **ab sofort schnell werkzeuglos einstellbar:**
 - höhen- und winkleinstellbare Rückenlehne
 - höheneinstellbare Armlehnen
 - höhen-, winkel- und tiefeneinstellbare Sitzfläche
- inkl. 2 Schubrollen
- inkl. Fußbank
- inkl. Schiebegriff
- inkl. Sitz- und Rückenpolster
- Material: Buche lackiert



neu smilla. ist jetzt noch
schneller einstellbar:
kein Werkzeug mehr nötig!



HMV-Nr.: 26.11.05.0034

Grundmodell			Rahmenfarben			
smilla. Gr. 0	smilla. Gr. 1	smilla. Gr. 2	Buche natur	Buche weiß	Buche Schiefer-Grau	
Preis / Stück	Preis / Stück	Preis / Stück				
<input type="checkbox"/> Gr. 0 KITA (13 00 300) 1.445 €	<input type="checkbox"/> Gr. 1 KITA (13 01 300) 1.445 €	<input type="checkbox"/> Gr. 2 (13 02 200) 1.655 €	Preis	Preis	Preis	
<input type="checkbox"/> Gr. 0 (13 00 200) 1.445 €	<input type="checkbox"/> Gr. 1 (13 01 200) 1.445 €		<input type="checkbox"/> 92 00 300 inkl.	<input type="checkbox"/> 92 00 301 inkl.	<input type="checkbox"/> 92 00 302 inkl.	
Bezüge						
Pink 2 (Nr. 115)	Tiefsee-Blau (Nr. 111)	Blatt-Grün (Nr. 123)	Schiefer-Grau (Nr. 124)	Flexi Blau (Nr. 44)	Bezug nach Kundenwunsch	Namensstickerei auf dem Rückenpolster
						bitte füllen Sie das Formular auf Seite 151 aus!
Preis	Preis	Preis	Preis	Aufpreis	Aufpreis	
<input type="checkbox"/> 91 00 115 inkl.	<input type="checkbox"/> 91 00 111 inkl.	<input type="checkbox"/> 91 00 123 inkl.	<input type="checkbox"/> 91 00 124 inkl.	<input type="checkbox"/> 13 00 044 260 €	<input type="checkbox"/> 13 00 999 185 €	Eine Bestickung von Flexi-Stoffen ist nicht möglich.

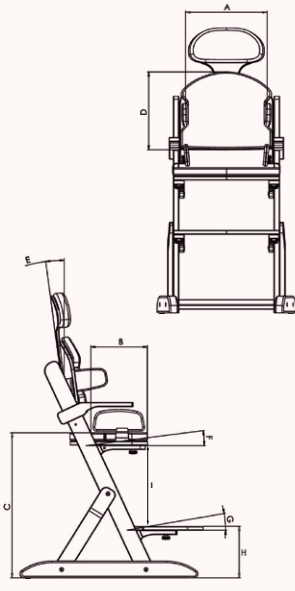
		Maße				
		Gr. 0 KITA	Gr. 0	Gr. 1 KITA	Gr. 1	Gr. 2
A	Sitzbreite	17 - 28 cm		20 - 35 cm		30 - 40 cm
B	Sitztiefe	16 - 26 cm		25 - 35 cm		30 - 40 cm
C	Sitzhöhe max.	42 cm	62 cm	42 cm	62 cm	
D*	Rückenhöhe	25 cm		29 cm		34 cm
E	Rückenwinkel	(-) 3° - 17,5°				
F	Sitzwinkel	(-) 5° - 15°				
G	Fußbankwinkel	(-) 5° - 15°				
H**	Fußbankschnellhöhenverstellung min.	Standard		12 cm		
		mit 50 mm Doppellaufrolle		17 cm		
		mit 75 mm Doppellaufrolle		20 cm		
H**	Höhe der Fußbank bodentief min.	Standard		2,5 cm		
		mit 50 mm Doppellaufrolle		7,5 cm		
		mit 75 mm Doppellaufrolle		10,5 cm		
I	Höhe Unterschenkellänge bei schnellhöhenverstellbarer Fußbank min.	14 cm				
I	Höhe Unterschenkellänge bei bodentiefer Fußbank min.	18,6 cm				
	Breite gesamt	46 cm	47 cm	53 cm	54 cm	59 cm
	Länge Grundrahmen	63 cm	69 cm***	63 cm	69 cm***	69 cm***
	max. Belastung	30 kg		45 kg		60 kg
	Gewicht	9,2 kg	9,7 kg	9,6 kg	10,2 kg	12 kg



* Minimale Rückenlänge gemessen von Sitzfläche zu Oberkante Rücken = D + 6 cm ** einstellbare Unterschenkellänge max. = gewählte/benötigte Sitzhöhe - Fußbankhöhe min. (H)
 ***mit langem Standfuß + 10 cm

Zubehör						
Kopfstütze – gepolstert und höheneinstellbar		Thoraxpelotten – gepolstert und einstellbar		Oberschenkelführung – gepolstert und einstellbar		
						
einstellbare Höhe (in 3-cm-Schritten)		bei Gr. 0	bei Gr. 1	bei Gr. 2	Gr. 0	Gr. 1
für Gr. 0+1	12 - 21 cm	13 - 19 cm	20 - 26 cm	24 - 30 cm	17,5 cm	8,5 cm
für Gr. 2	20,5 - 32,5 cm	24 - 30 cm	28 - 34 cm	28 - 34 cm	22,5 cm	10 cm
Preis / Stück		Preis / Paar		Preis / Paar		
<input type="checkbox"/> für Gr. 0 (13 00 101)	285 €	<input type="checkbox"/> Breite 1 (13 01 002)	182 €	<input type="checkbox"/> Gr. 0 (13 00 004)	245 €	
<input type="checkbox"/> für Gr. 1 (13 01 101)	285 €	<input type="checkbox"/> Breite 2 (13 01 003)	182 €	<input type="checkbox"/> Gr. 1 (13 01 004)	245 €	
<input type="checkbox"/> für Gr. 2 (13 02 101)	285 €			<input type="checkbox"/> Gr. 2 (13 02 004)	245 €	

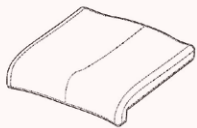
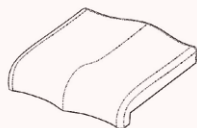
Konfigurationsmöglichkeiten - Sitz			
Standard Sitzpolster – inkl. Bezug (Standardkonfiguration, wenn nicht anders angegeben)		Anatomisches Sitzpolster – inkl. Bezug mit anatomischer Beinführung	
			
Preis / Stück		Aufpreis / Stück	
<input type="checkbox"/> für Gr. 0 (13 00 021)	inkl.	<input type="checkbox"/> für Gr. 0 (13 00 022)	230 €
<input type="checkbox"/> für Gr. 1 (13 01 021)	inkl.	<input type="checkbox"/> für Gr. 1 (13 01 022)	230 €
<input type="checkbox"/> für Gr. 2 (13 02 021)	inkl.	<input type="checkbox"/> für Gr. 2 (13 02 022)	230 €

Zubehör

Holz-Therapietisch – aufsteckbar



	Breite	Tiefe
für Gr. 0	48 cm	37 cm
für Gr. 1	52 cm	39 cm
für Gr. 2	57 cm	39 cm
Preis / Stück		
<input type="checkbox"/> für Gr. 0 (13 00 007)		273 €
<input type="checkbox"/> für Gr. 1 (13 01 007)		273 €
<input type="checkbox"/> für Gr. 2 (13 02 007)		273 €

Großer Holz-Therapietisch – aufsteckbar, mit Rand

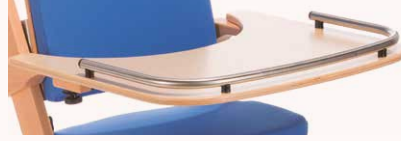

	Breite	Tiefe
für Gr. 0	48 cm	45 cm
für Gr. 1	52 cm	49 cm
für Gr. 2	57 cm	49 cm
Preis / Stück		
<input type="checkbox"/> für Gr. 0 (13 00 008)		303 €
<input type="checkbox"/> für Gr. 1 (13 01 008)		303 €
<input type="checkbox"/> für Gr. 2 (13 02 008)		303 €

Abduktionskeil – gepolstert und vorsteckbar



	Preis / Stück
<input type="checkbox"/> für Gr. 0 (19 00 008)	239 €
<input type="checkbox"/> für Gr. 1+2 (19 01 008)	239 €

Fußbank

Fußbank höhenschnellverstellbar
höhen- und tiefeinstellbar, absenkbar bis 12 cm über den Boden (Standardkonfiguration, wenn nicht anders angegeben)



Fußbank winkel- und höhenschnellverstellbar – winkel-, höhen- und tiefeinstellbar, absenkbar bis 12 cm über den Boden



Fußbank bodentief – höhen- und tiefeinstellbar, absenkbar bis zum Boden



Keine Fußbank

	Preis / Stück	Aufpreis / Stück	Preis / Stück	Preisreduzierung
<input type="checkbox"/> für Gr. 0 (13 00 032)	inkl.	<input type="checkbox"/> für Gr. 0 (13 00 038) 118 €	<input type="checkbox"/> für Gr. 0 (13 00 031) inkl.	<input type="checkbox"/> 13 00 033 -220 €
<input type="checkbox"/> für Gr. 1 (13 01 032)	inkl.	<input type="checkbox"/> für Gr. 1 (13 01 038) 118 €	<input type="checkbox"/> für Gr. 1 (13 01 031) inkl.	
<input type="checkbox"/> für Gr. 2 (13 02 032)	inkl.	<input type="checkbox"/> für Gr. 2 (13 02 038) 118 €	<input type="checkbox"/> für Gr. 2 (13 02 031) inkl.	

Zubehör

Standfuß – wenn das Kind den Transfer selbstständig über die Fußbank in die smilla. durchführt, empfehlen wir bei Gr. 1+2 den längeren Standfuß
(Nicht für KITA-Version möglich!).



Doppelaufrollen – 4 Stück



	Aufpreis / Satz	Preis / Satz
<input type="checkbox"/> Standard für Gr. 0-2 (13 00 034)	inkl.	<input type="checkbox"/> 50 mm – 2 mit Feststeller (13 01 006) 303 €
<input type="checkbox"/> Lang (10 cm länger) für Gr. 0-2 (13 01 034)	102 €	<input type="checkbox"/> 50 mm – alle mit Feststeller (13 01 016) 341 €
		<input type="checkbox"/> 75 mm – 2 mit Feststeller (13 00 006) 303 €
		<input type="checkbox"/> 75 mm – alle mit Feststeller (13 00 016) 341 €

Begurtung

Begurtungsmontagesatz für den Sitzbereich
bestehend aus 2 Winkeln mit je 2 Klappschnallen



Begurtungsmontagesatz für den Rückenbereich
bestehend aus Gurthalter mit T-Nut inkl. 2 Klappschnallen und 2 Klappschnallen (gebohrt)



	Preis / Satz	Preis / Satz
<input type="checkbox"/> 20 mm (13 00 023)	46 €	<input type="checkbox"/> 20 mm (13 00 024) 155 €
<input type="checkbox"/> 25 mm (13 01 023)	46 €	<input type="checkbox"/> 25 mm (13 01 024) 155 €

Begürtung

Brustschultergurt – aus elastischem, atmungsaktivem und feuchtigkeitsabweisendem Material, drei Gurte mit Steckschlössern, Gurt zur Schulter links fest vernäht, Farbe: Schwarz

	Gr. 0	Gr. 1	Gr. 2	Gr. 3
A	13cm	13cm	18cm	18cm
B	17,5cm	19cm	20cm	21cm
C	15cm	15cm	19cm	28cm
D	3,5cm	5cm	5cm	5cm
E	25,5cm	28cm	34cm	44cm
Gurtbreite	2cm	2cm	2,5cm	2,5cm

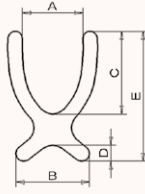

Positionierungsweste – mit Reißverschluss, aus elastischem, atmungsaktivem und feuchtigkeitsabweisendem Material, Schultergurte fest vernäht, Gurte zum Beckenbereich mit Steckschlössern, Farbe: Schwarz

	Gr. 0	Gr. 1	Gr. 2
A	11cm	11cm	18cm
B	21cm	21cm	22cm
C	12cm	12cm	15cm
D	2,5cm	3,5cm	3,5cm
E	25,5cm	28cm	34cm
Gurtbreite	2cm	2cm	2,5cm

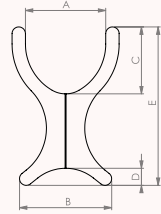

Preis / Stück

<input type="checkbox"/> Gr. 0 (13 00 025)	185 €
<input type="checkbox"/> Gr. 1 (13 01 025)	185 €
<input type="checkbox"/> Gr. 2 (13 02 025)	185 €
<input type="checkbox"/> Gr. 3 (13 03 025)	185 €

Preis / Stück

<input type="checkbox"/> Gr. 0 (13 00 026)	215 €
<input type="checkbox"/> Gr. 1 (13 01 026)	215 €
<input type="checkbox"/> Gr. 2 (13 02 026)	215 €

Begürtung

Sitzhose T-Form – aus elastischem, atmungsaktivem und feuchtigkeitsabweisendem Material, vorne mit zwei Steckschlössern, Gurte hinten fest vernäht, Farbe: Schwarz

	Gr. 0	Gr. 1	Gr. 2
A	23cm	25cm	28cm
B	15cm	17cm	20cm
C	33cm	35cm	38cm
D	24cm	26cm	28cm
Gurtbreite	2cm	2cm	2,5cm

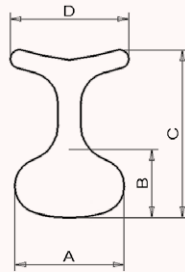

Preis / Stück

<input type="checkbox"/> Gr. 0 (13 00 027)	155 €
<input type="checkbox"/> Gr. 1 (13 01 027)	155 €
<input type="checkbox"/> Gr. 2 (13 02 027)	155 €

Sitzhose (Standard) – aus elastischem, atmungsaktivem und feuchtigkeitsabweisendem Material, vorne mit zwei Steckschlössern, Gurte hinten fest vernäht, Farbe: Schwarz

	Gr. 1	Gr. 2	Gr. 3
A	24cm	29cm	33cm
B	14cm	17cm	22cm
C	35cm	43cm	49cm
Gurtbreite	2cm	2,5cm	2,5cm

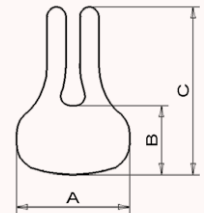

Preis / Stück

<input type="checkbox"/> Gr. 1 (13 01 028)	155 €
<input type="checkbox"/> Gr. 2 (13 02 028)	155 €
<input type="checkbox"/> Gr. 3 (13 03 028)	155 €

Begürtung

Beckengurt – mit Polster und beidseitig verstellbarem Steckschloss, Farbe: Schwarz

	Gr. 0	Gr. 1	Gr. 2
Polsterbreite	4cm	4cm	5cm
Polsterlänge je Seite	16cm	18cm	28cm
Gurtlänge je Seite	30cm	30cm	40cm
Gurtbreite	2cm	2,5cm	2,5cm



Preis / Stück

<input type="checkbox"/> Gr. 0 (13 00 029)	93 €
<input type="checkbox"/> Gr. 1 (13 01 029)	93 €
<input type="checkbox"/> Gr. 2 (13 02 029)	93 €

Begürtung

4-Punkt-Beckengurt – mit Polster und beidseitig verstellbarem Steckschloss, Farbe: Schwarz

	Gr. 0	Gr. 1	Gr. 2
Polsterbreite	4cm	4cm	5cm
Polsterlänge je Seite	16cm	18cm	28cm
Gurtlänge je Seite	30cm	30cm	40cm
Gurtbreite	2cm	2,5cm	2,5cm

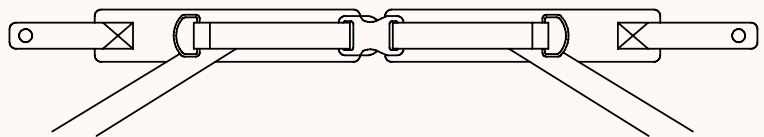

Preis / Stück

<input type="checkbox"/> Gr. 0 (13 00 030)	162 €
<input type="checkbox"/> Gr. 1 (13 01 030)	162 €
<input type="checkbox"/> Gr. 2 (13 02 030)	162 €

Rechnungsanschrift:

Versandadresse:

Siehe Rechnungsanschrift

Bestellung

Kostenvoranschlag

Kunden-Nr.: _____

Besteller: _____

Datum: _____

Unterschrift: _____

Kommission:

Der mitwachsende Therapiestuhl.

- inkl. Armlehnen, Fußbank mit Langlöchern für Begurtung, Schiebegriff, Standard-Sitzpolster mit Bezug
- Sitzhöhe einstellbar mit Gasdruckfederunterstützung
- 4 Laufrollen (75 mm), davon 2 mit Feststeller
- Verstellmöglichkeiten:
 - Sitzwinkel (per Gasdruckfeder 500 N)
 - Rückenwinkel
 - Sitztiefe und Sitzbreite
 - winkel-, höhen- und breitenverstellbare Armlehnen
 - höhenverstellbare Rückenlehne
 - hochklappbare Fußbank, kniewinkel- und höhenverstellbar

HMV-Nr.: 26.11.05.0021



Grundmodell

madita. Gr. 0		madita. Gr. 1		madita. Gr. 1b		madita. Gr. 2	
Preis / Stück		Preis / Stück		Preis / Stück		Preis / Stück	
<input type="checkbox"/> 78 00 000	1.815 €	<input type="checkbox"/> 78 01 000	1.815 €	<input type="checkbox"/> 78 01 200	1.945 €	<input type="checkbox"/> 78 02 000	2.075 €

Rahmenfarben

Anthrazitgrau	<input checked="" type="radio"/>	Telegrau 4 (Weißgrau)	<input type="radio"/>
	Preis		Preis
<input type="checkbox"/> 92 00 017	inkl.	<input type="checkbox"/> 92 00 011	inkl.

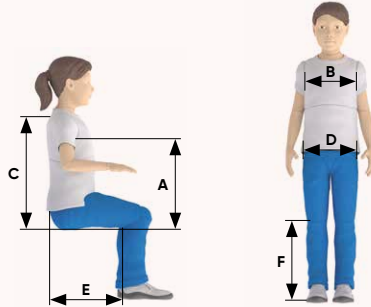
Voreinstellungen

 Voreinstellungen am Therapiestuhl im Hause Schuchmann.
 Teilen Sie uns hierfür bitte folgende Körpermaße mit:

A Achselhöhe	_____	D Beckenbreite	_____
B Brustbreite	_____	E Sitztiefe	_____
C Rückenhöhe	_____	F Unterschenkellänge	_____

 73 00 080

 Preis
 inkl.

Maße

		Gr. 0	Gr. 1	Gr. 1b	Gr. 2
A	Sitztiefe*	15-25 cm	21-30 cm	26-36 cm	30-42 cm
B	Sitzbreite	16-26 cm	20-30 cm		28-38 cm
C	Rückenhöhe mit extra kurzem Rücken	32-35 cm		35-43 cm	
C	Rückenhöhe mit kurzem Rücken	35-43 cm		42-52 cm	
C	Rückenhöhe mit langem Rücken	42-52 cm		53-63 cm	
C	Rückenhöhe mit Aktiv-Rücken	35-43 cm			42-52 cm
D	Sitzhöhe	47,5-58 cm			
E	Unterschenkellänge	12-22 cm** / 15-25 cm	16-29 cm** / 19-32 cm	19-33 cm** / 22-36 cm	25-43 cm
F	Breite gesamt	45 cm		53 cm	
G	Länge Grundrahmen	66 cm		77 cm	
	Sitzwinkel	(-)5° - 37°			
	Rückenwinkel	(-)5° - 25°			
	max. Belastung	30 kg		45 kg	50 kg
	Gewicht	16 kg	17 kg	18 kg	19 kg

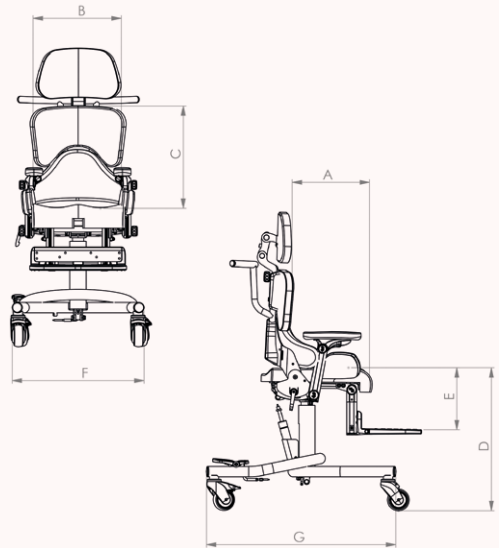



* bei einstellbarer Beckenführung um 1cm reduziert
 ** dieser Einstellungsbereich kann durch Umsetzen der Halterung erreicht werden.

Bezüge

Pink 2 (Nr. 115) 	Tiefsee-Blau (Nr. 111) 	Blatt-Grün (Nr. 123) 	Schiefer-Grau (Nr. 124) 
Preis	Preis	Preis	Preis
<input type="checkbox"/> 91 00 115 inkl.	<input type="checkbox"/> 91 00 111 inkl.	<input type="checkbox"/> 91 00 123 inkl.	<input type="checkbox"/> 91 00 124 inkl.



Bezüge
Namensstickerei
Minderposition

Flexi Blau (Nr. 44) 	Bezug nach Kundenwunsch	Namensstickerei auf dem Rückenpolster bitte füllen Sie das Formular auf Seite 151 aus! Eine Bestickung von Flexi-Stoffen ist nicht möglich. 	Ohne Sitz-/Becken- und Rückenpolster sowie Bezug liefern zum Einbau von Maßpolstern
Aufpreis	Aufpreis		Preisreduzierung
<input type="checkbox"/> 91 00 044 260 €	<input type="checkbox"/> 91 00 999 185 €		<input type="checkbox"/> 73 00 059 Netto -100 €

Kopfstützen

Kopfstütze (Standard) gepolstert, inkl. Bezug, höhen- und winkelverstellbar		Kopfstütze (Muschelform) gepolstert, inkl. Bezug, höhen- und winkelverstellbar		Kopfstütze (Seitenführung) gepolstert, inkl. Bezug, höhen- und winkelverstellbar	
Preis / Stück		Preis / Stück		Preis / Stück	
<input type="checkbox"/> für Gr. 0 (7800009)	265 €	<input type="checkbox"/> für Gr. 0+1 (7801010)	376 €	<input type="checkbox"/> für Gr. 0+1 (7801011)	355 €
<input type="checkbox"/> für Gr. 1 (7801009)	265 €	<input type="checkbox"/> für Gr. 2 (7802010)	376 €	<input type="checkbox"/> für Gr. 2 (7802011)	355 €
<input type="checkbox"/> für Gr. 2 (7802009)	265 €				

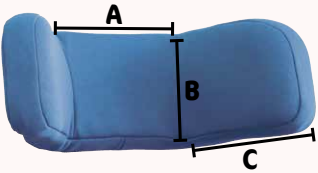
Kopfstützen

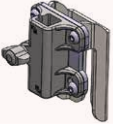
Kopfstütze (Seitenführung, winkelverstellbar) – gepolstert, inkl. Bezug, höhen-, tiefen- und winkelverstellbar, zusätzlich sind die Seitenführungen jeweils winkelverstellbar		Doppelgelenk für Kopfstützenhalterungen um den Einstellbereich der Tiefe zu erweitern		Universaladapter für Kopfstützenhalterungen bei Fremdkopfstützen in der Ausführung 15x15mm																	
A = Breite Anlagefläche B = Höhe Kopfstütze C = Breite Seitenführung	<table border="1"> <thead> <tr> <th></th> <th>A</th> <th>B</th> <th>C</th> </tr> </thead> <tbody> <tr> <td>Gr. 1</td> <td>13,5cm</td> <td>10,5cm</td> <td>10cm</td> </tr> <tr> <td>Gr. 2</td> <td>15cm</td> <td>10,5cm</td> <td>13,5cm</td> </tr> <tr> <td>Gr. 3</td> <td>17cm</td> <td>12,5cm</td> <td>16,5cm</td> </tr> </tbody> </table>		A	B	C	Gr. 1	13,5cm	10,5cm	10cm	Gr. 2	15cm	10,5cm	13,5cm	Gr. 3	17cm	12,5cm	16,5cm				
	A	B	C																		
Gr. 1	13,5cm	10,5cm	10cm																		
Gr. 2	15cm	10,5cm	13,5cm																		
Gr. 3	17cm	12,5cm	16,5cm																		
	Preis / Stück		Preis / Set	Preis / Stück																	
<input type="checkbox"/> Gr. 1 (7801012)	614 €		<input type="checkbox"/> 7800041	92 €																	
<input type="checkbox"/> Gr. 2 (7802012)	614 €																				
<input type="checkbox"/> Gr. 3 (7803012)	614 €																				

Standard Rücken (optional mit anschraubbarer Oberarmführung)

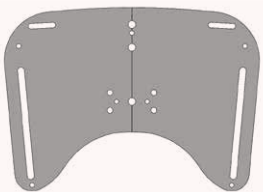
Rücken – inkl. Polster und Bezug		für Gr. 0	für Gr. 1	für Gr. 1b	für Gr. 2	
	extra kurzer Rücken: 32 – 35 cm kurzer Rücken: 35 – 43 cm langer Rücken: 42 – 52 cm	32 – 35 cm 35 – 43 cm 42 – 52 cm	32 – 35 cm 35 – 43 cm 42 – 52 cm	35 – 43 cm 42 – 52 cm 53 – 63 cm	35 – 43 cm 42 – 52 cm 53 – 63 cm	
		Preis / Stück	Preis / Stück	Preis / Stück	Preis / Stück	
	extra kurzer Rücken: <input type="checkbox"/> 7800001 kurzer Rücken: <input type="checkbox"/> 7800002 langer Rücken: <input type="checkbox"/> 7800003	193 € 193 € 193 €	<input type="checkbox"/> 7801001 <input type="checkbox"/> 7801002 <input type="checkbox"/> 7801003	193 € 193 € 193 €	<input type="checkbox"/> 7801201 <input type="checkbox"/> 7801202 <input type="checkbox"/> 7801203	193 € 193 € 193 €
					<input type="checkbox"/> 7802001 <input type="checkbox"/> 7802002 <input type="checkbox"/> 7802003	217 € 217 € 217 €

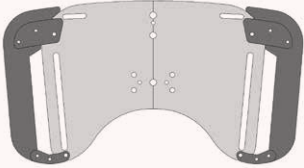

Anschraubbare Oberarmführung (für Standard Rücken)

		für Gr. 0	für Gr. 1	für Gr. 1b	für Gr. 2	
für extra kurzen Rücken: für kurzen Rücken: für langen Rücken:						
		Preis / Stück	Preis / Stück	Preis / Stück	Preis / Stück	
	<input type="checkbox"/> 7800004 <input type="checkbox"/> 7800005 <input type="checkbox"/> 7800006	125 € 125 € 125 €	<input type="checkbox"/> 7801004 <input type="checkbox"/> 7801005 <input type="checkbox"/> 7801006	125 € 125 € 125 €	<input type="checkbox"/> 7801204 <input type="checkbox"/> 7801205 <input type="checkbox"/> 7801206	125 € 125 € 125 €
					<input type="checkbox"/> 7802004 <input type="checkbox"/> 7802005 <input type="checkbox"/> 7802006	125 € 125 € 125 €

Aktiv-Rücken (keine Oberarmführung möglich)

Aktiv-Rücken inkl. Polster und Bezug		für Gr. 0	für Gr. 1	für Gr. 1b	für Gr. 2
		35 – 43 cm	35 – 43 cm	35 – 43 cm	42 – 52 cm
		Preis / Stück	Preis / Stück	Preis / Stück	Preis / Stück
		<input type="checkbox"/> 7800007	<input type="checkbox"/> 7801007		<input type="checkbox"/> 7802007
		246 €		246 €	246 €

Konfigurationsmöglichkeiten - Rückeneinheit

Rückeneinheit – fest (Standardkonfiguration = mit Schiebegriff, wenn nicht anders angegeben)		Rückeneinheit – abnehmbar		Einstellbare Begrenzung des Rückenwinkels – zur Feststellung des individuellen max. Rückenwinkels
				
Preis / Stück		Preis / Stück		Preis / Set
<input type="checkbox"/> für Gr. 0+1 mit Schiebegriff <input type="checkbox"/> für Gr. 2 mit Schiebegriff <input type="checkbox"/> für Gr. 0+1 mit Schiebebügel	(73 01 004) inkl. (73 02 004) inkl. (73 01 053) inkl.	<input type="checkbox"/> für Gr. 0+1 mit Schiebegriff <input type="checkbox"/> für Gr. 2 mit Schiebegriff	(73 01 006) 387 € (73 02 006) 387 €	<input type="checkbox"/> 73 01 111 65 €

Armauflage

	Armauflagepolster Gr. 1 (Standardkonfiguration bei Grundmodell Gr. 0, wenn nicht anders angegeben) Länge: 20 cm Breite: 6 cm	Armauflagepolster Gr. 2 (Standardkonfiguration bei Grundmodell Gr. 1+2, wenn nicht anders angegeben) Länge: 27 cm Breite: 7 cm	Armauflagepolster Gr. 3 Länge: 34 cm Breite: 8 cm
	Preis / Paar	Preis / Paar	Preis / Paar
	<input type="checkbox"/> 78 01 008 inkl.	<input type="checkbox"/> 78 02 008 inkl.	<input type="checkbox"/> 78 03 008 inkl.

Konfigurationsmöglichkeiten - Thoraxpelotten (Schritt 1: Auswahl der Halterung)

Brustbreite – montiert an madita. Gr. 0	Brustbreite – montiert an madita. Gr. 1 + 1b	Brustbreite – montiert an madita. Gr. 2	Ausführung	Aufpreis / Paar
12 - 27 cm	16 - 30 cm	19 - 36 cm	<input type="checkbox"/> fest (Standard, wenn nicht anders angegeben) (78 00 014) <input type="checkbox"/> fest für aktiven Rücken (78 02 014) <input type="checkbox"/> abklappbar (78 01 014)	inkl. inkl. 271 €

Thoraxpelotten in Kombination mit der Oberarmführung sind nicht abklappbar.

(Schritt 2: Auswahl der Thoraxpelotte)

	Thoraxpelotte Gr. 0 gepolstert, inkl. Bezug (Standardkonfiguration bei madita. Gr. 0 , wenn nicht anders angegeben) Höhe: 7 cm Tiefe: 9 cm	Thoraxpelotte Gr. 1 gepolstert, inkl. Bezug (Standardkonfiguration bei madita. Gr. 1 , wenn nicht anders angegeben) Höhe: 8 cm Tiefe: 13 cm	Thoraxpelotte Gr. 2 gepolstert, inkl. Bezug (Standardkonfiguration bei madita. Gr. 2 , wenn nicht anders angegeben) Höhe: 11 cm Tiefe: 16 cm	Bezug Bezug für Oberarmanlage/Pelottenhalterung 
	Preis / Paar	Preis / Paar	Preis / Paar	Preis / Paar
	<input type="checkbox"/> 78 00 015 111 €	<input type="checkbox"/> 78 01 015 111 €	<input type="checkbox"/> 78 02 015 111 €	<input type="checkbox"/> 78 01 040 40 €





(Schritt 2: Auswahl der Thoraxpelotte)

	Thoraxpelotte Gr. 0, lang (Rumpfführung) gepolstert, inkl. Bezug Höhe: 13 cm Tiefe: 7 cm Min. einstellbare Achselhöhe bei Kombination mit einstellbarer Beckenführung: 22 cm	Thoraxpelotte Gr. 1, lang (Rumpfführung) gepolstert, inkl. Bezug Höhe: 15 cm Tiefe: 8 cm Min. einstellbare Achselhöhe bei Kombination mit einstellbarer Beckenführung: 24 cm	Thoraxpelotte Gr. 2, lang (Rumpfführung) gepolstert, inkl. Bezug Höhe: 17 cm Tiefe: 9 cm Min. einstellbare Achselhöhe bei Kombination mit einstellbarer Beckenführung: 26 cm	
	i Lange Thoraxpelotten mit abklappbarer Halterung lassen sich ca. 20° zur Seite klappen.			
	Preis / Paar	Preis / Paar	Preis / Paar	Preis / Paar
<input type="checkbox"/> 78 00 016 194 €	<input type="checkbox"/> 78 01 016 194 €	<input type="checkbox"/> 78 02 016 194 €		

Sitzwinkelverstellung

Auslösehebel – am Schiebebügel /-griff montiert (Standardkonfiguration, wenn nicht anders angegeben) Dieser Artikel ist nicht möglich beim abnehmbaren Rücken. Für den abnehmbaren Rücken wählen Sie bitte den „ Auslösehebel mit aushängbarem Bowdenzug am Schiebebügel /-griff “.	Auslösehebel – direkt an der Gasdruckfeder montiert	Auslösehebel mit aushängbarem Bowdenzug am Schiebebügel /-griff montiert (für den abnehmbaren Rücken)	Sicherheitsbolzen für Auslösehebel, um ungewolltes Auslösen der Gasdruckfeder zu verhindern. (Nicht möglich bei Auslösehebel „ direkt an der Gasdruckfeder “.)
Preis / Stück	Preis / Stück	Preis / Stück	Preis / Stück
<input type="checkbox"/> 73 01 085 inkl.	<input type="checkbox"/> 73 00 085 inkl.	<input type="checkbox"/> 73 02 085 37 €	<input type="checkbox"/> 73 01 086 78 €

Sitzoption

Standard Sitzpolster – inkl. Bezug (Standardkonfiguration, wenn nicht anders angegeben)	Sitzpolster – inkl. Bezug mit anatomischer Beinführung	Einstellbare Beckenführung – gepolstert, inkl. Bezug
		 
Preis / Stück	Aufpreis / Stück	Preis / Stück
<input type="checkbox"/> für Gr. 0 (7800017) inkl. <input type="checkbox"/> für Gr. 1 (7801017) inkl. <input type="checkbox"/> für Gr. 1b (7801217) inkl. <input type="checkbox"/> für Gr. 2 (7802017) inkl.	<input type="checkbox"/> für Gr. 0 (7800018) 228 € <input type="checkbox"/> für Gr. 1 (7801018) 228 € <input type="checkbox"/> für Gr. 1b (7801218) 228 € <input type="checkbox"/> für Gr. 2 (7802018) 228 €	<input type="checkbox"/> für Gr. 0 – Sitzbreite A = 15 – 24 cm (7800020) 401 € <input type="checkbox"/> für Gr. 1 + 1b – Sitzbreite A = 18 – 28 cm (7801020) 401 € <input type="checkbox"/> für Gr. 2 – Sitzbreite A = 26 – 36 cm (7802020) 426 €

Sitzoption

Abduzierbare Beinführung
mit Beinlängenausgleich, gepolstert, inkl. Bezug (beinhaltet bereits die Oberschenkelführung)

	bei Gr. 0	bei Gr. 1+1b	bei Gr. 2
A	0° – 20°	0° – 20°	0° – 20°
B	7 – 10 cm	9 – 12 cm	10 – 14 cm
C	3 cm	3 cm	3 cm

Preis / Stück

<input type="checkbox"/> für Gr. 0 (7800019)	543 €
<input type="checkbox"/> für Gr. 1 (7801019)	543 €
<input type="checkbox"/> für Gr. 1 b (7801219)	543 €
<input type="checkbox"/> für Gr. 2 (7802019)	564 €

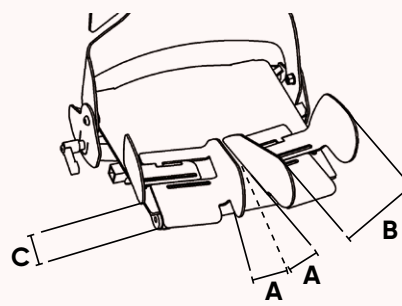

A = Abduktionswinkel
B = Oberschenkelbreite
C = Beinlängenausgleich

Zubehör

Knieabduktionskeil
vorsteckbar mittels Steckachse, gepolstert, inkl. Bezug (nicht nutzbar bei abduzierbarer Beinführung)

	Breite	Tiefe
Gr. 0	7 cm	10 cm
Gr. 1	8 cm	14 cm
Gr. 2	10 cm	17 cm



Preis / Stück

<input type="checkbox"/> Gr. 0 (73 00 023)	235 €
<input type="checkbox"/> Gr. 1 (73 01 023)	235 €
<input type="checkbox"/> Gr. 2 (73 02 023)	235 €

Oberschenkelführung

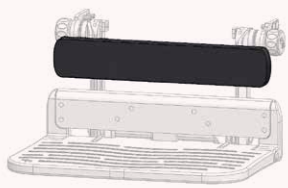

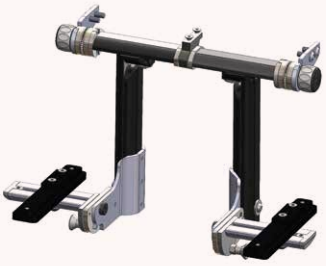

	Oberschenkelführung für Gr. 0 gepolstert, inkl. Bezug, winkel-, tiefen- und breitenverstellbar	Oberschenkelführung für Gr. 1 + 1b gepolstert, inkl. Bezug, winkel-, tiefen- und breitenverstellbar	Oberschenkelführung für Gr. 2 gepolstert, inkl. Bezug, winkel-, tiefen- und breitenverstellbar
	12 cm = Standardkonfiguration bei Gr. 0	14 cm = Standardkonfiguration bei Gr. 1 + 1 b	17 cm = Standardkonfiguration bei Gr. 2
	Preis / Paar	Preis / Paar	Preis / Paar
	<input type="checkbox"/> 12 cm (73 00 114) 201 € <input type="checkbox"/> 14 cm (73 00 115) 201 €	<input type="checkbox"/> 14 cm (73 01 114) 201 € <input type="checkbox"/> 17 cm (73 01 115) 201 €	<input type="checkbox"/> 17 cm (73 02 114) 206 € <input type="checkbox"/> 22 cm (73 02 115) 206 €

Fußbänke				Wadenanlage				
						Wadenanlage für Fußbänke bezogen mit schwarzem Flexi-Stoff		
					Breite	Unterschenkel­länge		
				für Gr. 0	28,4 cm	12 - 22 cm* / 15 - 25 cm		
				für Gr. 1	33,4 cm	16 - 29 cm* / 19 - 32 cm		
				für Gr. 1b	33,4 cm	19 - 33 cm* / 22 - 36 cm		
	für Gr. 2	40,3 cm	25 - 43 cm					
				* Dieser Einstellungsbereich kann durch Umsetzen der Halterung erreicht werden.				
Fußbank Standard – ohne Feststellung, hochklappbar, fest montiert an der Sitzeinheit, mit rutschfester Oberfläche und jeweils 4 Schlitzten zur Befestigung von Begurtungen		Fußbank mit Feststeller – hochklappbar, fest montiert an der Sitzeinheit, mit rutschfester Oberfläche und jeweils 4 Schlitzten zur Befestigung von Begurtungen		Fußbank mit Winkelverstellung – hochklappbar, fest montiert an der Sitzeinheit, mit rutschfester Oberfläche und jeweils 4 Schlitzten zur Befestigung von Begurtungen				
					für Gr. 0	für Gr. 1+1b	für Gr. 2	
				Breite	27 cm	32 cm	38 cm	
				Höhe	6,5 cm	6,5 cm	6,5 cm	
Preis / Stück		Aufpreis / Stück		Aufpreis / Stück		Preis / Stück		
<input type="checkbox"/> für Gr. 0	(78 00 021) inkl.	<input type="checkbox"/> für Gr. 0	(78 00 022) 54 €	<input type="checkbox"/> für Gr. 0	(78 00 023) 100 €	<input type="checkbox"/> für Gr. 0	(78 00 024) 215 €	
<input type="checkbox"/> für Gr. 1	(78 01 021) inkl.	<input type="checkbox"/> für Gr. 1	(78 01 022) 54 €	<input type="checkbox"/> für Gr. 1	(78 01 023) 100 €	<input type="checkbox"/> für Gr. 1 + 1b	(78 01 024) 215 €	
<input type="checkbox"/> für Gr. 1b	(78 01 221) inkl.	<input type="checkbox"/> für Gr. 1b	(78 01 222) 54 €	<input type="checkbox"/> für Gr. 1b	(78 01 223) 100 €	<input type="checkbox"/> für Gr. 2	(78 02 024) 215 €	
<input type="checkbox"/> für Gr. 2	(78 02 021) inkl.	<input type="checkbox"/> für Gr. 2	(78 02 022) 54 €	<input type="checkbox"/> für Gr. 2	(78 02 023) 100 €			

Konfigurationsmöglichkeiten Fußstützen														
Schritt 1: Auswahl der Halterung			Schritt 2: Auswahl der Fußstützen											
Kniwinkel zur Aufnahme der Fußstützen einzeln höhen-, breiten- und winkelverstellbar			Einzelfußstützen – hochklappbar, fest montiert an der Aufnahme der Fußstützen, mit rutschfester Oberfläche und jeweils 4 Schlitzten zur Befestigung von Begurtungen											
						Fußstützen-Schale – hochklappbar, fest montiert an der Aufnahme der Fußstützen, mit Magnetverschluss								
										min. Breite vorne	max. Breite vorne	min. Breite hinten	max. Breite hinten	Länge
									Gr. 1	8,7 cm	10,4 cm	5,7 cm	7,4 cm	17,4 cm
									Gr. 2	9,5 cm	12 cm	6,7 cm	9,2 cm	20,1 cm
			Gr. 3	11,5 cm	14 cm	8,1 cm	10,6 cm	23,8 cm						
Preis / Stück			Preis / Paar			Aufpreis / Paar								
<input type="checkbox"/> für Gr. 0	(78 00 025)	298 €	<input type="checkbox"/> Gr. 1	(78 01 026)	inkl.	<input type="checkbox"/> Gr. 1	(78 01 027)	176 €						
<input type="checkbox"/> für Gr. 1	(78 01 025)	298 €	<input type="checkbox"/> Gr. 2	(78 02 026)	inkl.	<input type="checkbox"/> Gr. 2	(78 02 027)	176 €						
<input type="checkbox"/> für Gr. 1b	(78 01 225)	298 €				<input type="checkbox"/> Gr. 3	(78 03 027)	176 €						
<input type="checkbox"/> für Gr. 2	(78 02 025)	298 €												

Zubehör											
Zentrale Feststellbremse der hinteren Laufrollen inkl. 4 Doppellaufrollen (100 mm), Bedienung mittels am Sitzsystem montierten Feststellhebels		4 Laufrollen – davon 2 mit Feststeller		4 Laufrollen – alle mit Feststeller							
											
						Aufpreis / Satz		Aufpreis / Satz		Aufpreis / Satz	
						<input type="checkbox"/> Hebel links montiert	(78 00 030) 440 €	<input type="checkbox"/> 75 mm	(73 00 058) inkl.	<input type="checkbox"/> 75 mm	(73 00 060) 40 €
						<input type="checkbox"/> Hebel rechts montiert	(78 01 030) 440 €	<input type="checkbox"/> 100 mm	(73 01 058) 60 €	<input type="checkbox"/> 100 mm	(73 01 060) 95 €
<input type="checkbox"/> Hebel links montiert; Rollen vorne mit Feststeller	(78 00 031) 475 €	<input type="checkbox"/> 125 mm	(73 02 058) 95 €	<input type="checkbox"/> 125 mm	(73 02 060) 130 €						
<input type="checkbox"/> Hebel rechts montiert; Rollen vorne mit Feststeller	(78 01 031) 475 €										

Zubehör

Therapietisch – aus Holz mit Rand, abklappbar			Therapietisch – transparent, mit Rand, abklappbar			Therapietisch – aus Holz mit Rand, vorsteckbar, beidseitig befestigt			Therapietisch – transparent, mit Rand, vorsteckbar, beidseitig befestigt		
											
Breite	Tiefe		Breite	Tiefe		Breite	Tiefe		Breite	Tiefe	
für Gr. 0+1	50 cm	40 cm	für Gr. 0+1	50 cm	40 cm	für Gr. 0+1	50 cm	40 cm	für Gr. 0+1	50 cm	40 cm
für Gr. 2	60 cm	50 cm	für Gr. 2	60 cm	50 cm	für Gr. 2	60 cm	50 cm	für Gr. 2	60 cm	50 cm
Preis / Stück			Preis / Stück			Preis / Stück			Preis / Stück		
<input type="checkbox"/> für Gr. 0	(78 00 028)	260 €	<input type="checkbox"/> für Gr. 0	(78 00 029)	355 €	<input type="checkbox"/> für Gr. 0	(78 00 038)	277 €	<input type="checkbox"/> für Gr. 0	(78 00 039)	397 €
<input type="checkbox"/> für Gr. 1	(78 01 028)	260 €	<input type="checkbox"/> für Gr. 1	(78 01 029)	355 €	<input type="checkbox"/> für Gr. 1	(78 01 038)	277 €	<input type="checkbox"/> für Gr. 1	(78 01 039)	397 €
<input type="checkbox"/> für Gr. 2	(78 02 028)	260 €	<input type="checkbox"/> für Gr. 2	(78 02 029)	355 €	<input type="checkbox"/> für Gr. 2	(78 02 038)	277 €	<input type="checkbox"/> für Gr. 2	(78 02 039)	397 €
Zusatzoption:											
<input type="checkbox"/> Hochklapp-Schutz			(78 01 036)			102 €					

Zubehör

Inkontinenzbeschichtung im Sitzbereich		Radstandverlängerung		Begurtungsmontagesatz für den Sitzbereich		Begurtungsmontagesatz für den Rückenbereich	
							
	Preis / Stück		Preis / Paar		Aufpreis / Satz		Aufpreis / Satz
<input type="checkbox"/> 73 00 020	205 €	<input type="checkbox"/> 73 01 028	180 €	<input type="checkbox"/> 20 mm (73 00 025)	46 €	<input type="checkbox"/> 20 mm (73 00 026)	46 €
				<input type="checkbox"/> 25 mm (73 01 025)	46 €	<input type="checkbox"/> 25 mm (73 01 026)	46 €

Polster

Fußbankpolster – bezogen mit schwarzem Flexi-Stoff, Höhe: 1cm, (nicht in Verbindung mit Fußbegurtung möglich)			Fußstützenpolster – bezogen mit schwarzem Flexi-Stoff, Höhe: 1cm (nicht in Verbindung mit Fußbegurtung möglich)			Tischauflagepolster – bezogen mit schwarzem Flexi-Stoff, Höhe: 1cm		
								
	Preis / Stück		Preis / Paar		Preis / Stück			
<input type="checkbox"/> für Gr. 0	(78 00 032)	125 €	<input type="checkbox"/> für Gr. 1	(78 01 033)	180 €	<input type="checkbox"/> für Gr. 0	(73 00 054)	130 €
<input type="checkbox"/> für Gr. 1 & 1b	(78 01 032)	125 €	<input type="checkbox"/> für Gr. 2	(78 02 033)	180 €	<input type="checkbox"/> für Gr. 1	(73 01 054)	130 €
<input type="checkbox"/> für Gr. 2	(78 02 032)	125 €				<input type="checkbox"/> für Gr. 2	(73 02 054)	130 €

Begurtung

 Die **madita**-Begurtung ist mit den Begurtungsmontagesätzen (siehe Seite 16) zu montieren.

Begurtung
Brustschultergurt – aus elastischem, atmungsaktivem und feuchtigkeitsabweisendem Material, drei Gurte mit Steckschlössern, Gurt zur Schulter links fest vernäht; Farbe: schwarz

	Gr. 0	Gr. 1	Gr. 2	Gr. 3
A	13 cm	13 cm	18 cm	18 cm
B	17,5 cm	19 cm	20 cm	21 cm
C	15 cm	15 cm	19 cm	28 cm
D	3,5 cm	5 cm	5 cm	5 cm
E	25,5 cm	28 cm	34 cm	44 cm
Gurtbreite	2 cm	2 cm	2,5 cm	2,5 cm

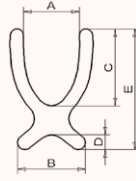

Preis / Stück

<input type="checkbox"/> Gr. 0 (73 00 032)	185 €
<input type="checkbox"/> Gr. 1 (73 01 032)	185 €
<input type="checkbox"/> Gr. 2 (73 02 032)	185 €
<input type="checkbox"/> Gr. 3 (73 03 032)	185 €

Positionierungsweste – mit Reißverschluss, aus elastischem, atmungsaktivem und feuchtigkeitsabweisendem Material, Schultergurte fest vernäht, Gurte zum Beckenbereich mit Steckschlössern; Farbe: schwarz

	Gr. 0	Gr. 1	Gr. 2
A	11 cm	11 cm	18 cm
B	21 cm	21 cm	22 cm
C	12 cm	12 cm	15 cm
D	2,5 cm	3,5 cm	3,5 cm
E	25,5 cm	28 cm	34 cm
Gurtbreite	2 cm	2 cm	2,5 cm

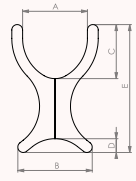

Preis / Stück

<input type="checkbox"/> Gr. 0 (73 00 056)	215 €
<input type="checkbox"/> Gr. 1 (73 01 056)	215 €
<input type="checkbox"/> Gr. 2 (73 02 056)	215 €

Begurtung
Sitzhose T-Form – aus elastischem, atmungsaktivem und feuchtigkeitsabweisendem Material, vorne mit zwei Steckschlössern, Gurte hinten fest vernäht; Farbe: schwarz

	Gr. 0	Gr. 1	Gr. 2
A	23 cm	25 cm	28 cm
B	15 cm	17 cm	20 cm
C	33 cm	35 cm	38 cm
D	24 cm	26 cm	28 cm
Gurtbreite	2 cm	2 cm	2,5 cm

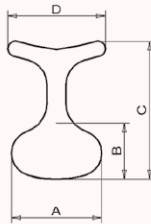

Preis / Stück

<input type="checkbox"/> Gr. 0 (73 00 033)	155 €
<input type="checkbox"/> Gr. 1 (73 01 033)	155 €
<input type="checkbox"/> Gr. 2 (73 02 033)	155 €

Sitzhose (Standard) – aus elastischem, atmungsaktivem und feuchtigkeitsabweisendem Material, vorne mit zwei Steckschlössern, Gurte hinten fest vernäht; Farbe: schwarz

	Gr. 1	Gr. 2	Gr. 3
A	24 cm	29 cm	33 cm
B	14 cm	17 cm	22 cm
C	35 cm	43 cm	49 cm
Gurtbreite	2 cm	2,5 cm	2,5 cm

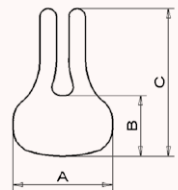

Preis / Stück

<input type="checkbox"/> Gr. 1 (73 01 034)	155 €
<input type="checkbox"/> Gr. 2 (73 02 034)	155 €
<input type="checkbox"/> Gr. 3 (73 03 034)	155 €

Begurtung
Beckengurt – mit Polster und beidseitig verstellbarem Steckschloss; Farbe: schwarz

	Gr. 0	Gr. 1	Gr. 2
Polsterbreite	4 cm	4 cm	5 cm
Polsterlänge je Seite	16 cm	18 cm	28 cm
Gurtlänge je Seite	30 cm	30 cm	40 cm
Gurtbreite	2 cm	2,5 cm	2,5 cm

Preis / Stück

<input type="checkbox"/> Gr. 0 (73 00 035)	93 €
<input type="checkbox"/> Gr. 1 (73 01 035)	93 €
<input type="checkbox"/> Gr. 2 (73 02 035)	93 €

4-Punkt-Beckengurt – mit Polster und beidseitig verstellbarem Steckschloss; Farbe: schwarz

	Gr. 0	Gr. 1	Gr. 2
Polsterbreite	4 cm	4 cm	5 cm
Polsterlänge je Seite	16 cm	18 cm	28 cm
Gurtlänge je Seite	30 cm	30 cm	40 cm
Gurtbreite	2 cm	2,5 cm	2,5 cm

Preis / Stück

<input type="checkbox"/> Gr. 0 (73 00 036)	162 €
<input type="checkbox"/> Gr. 1 (73 01 036)	162 €
<input type="checkbox"/> Gr. 2 (73 02 036)	162 €

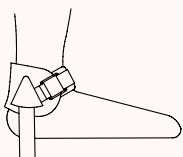
Begurtung
Fußmanschette – mit Umlenkrolle und Klettverschluss; Farbe: schwarz (nicht in Verbindung mit dem Fußbank-/Fußstützenpolster nutzbar)

	Knöchelumfang	Gurtbreite
Gr. 1	12 – 19 cm	2,5 cm
Gr. 2	15 – 23 cm	2,5 cm
Gr. 3	19 – 27 cm	4 cm

Preis / Paar

<input type="checkbox"/> Gr. 1 (73 01 061)	222 €
<input type="checkbox"/> Gr. 2 (73 02 061)	222 €
<input type="checkbox"/> Gr. 3 (73 03 061)	222 €

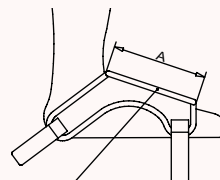
Fußpositionierungshilfe – mit Gurtband inkl. Klettverschluss; Farbe: schwarz (nicht in Verbindung mit dem Fußbank-/Fußstützenpolster nutzbar)

Klettstreifen zum Öffnen

	A	Gurtbreite
Gr. 1	6,5 cm	2,5 cm
Gr. 2	8 cm	2,5 cm
Gr. 3	9,5 cm	2,5 cm

Preis / Paar

<input type="checkbox"/> Gr. 1 (78 01 034)	205 €
<input type="checkbox"/> Gr. 2 (78 02 034)	205 €
<input type="checkbox"/> Gr. 3 (78 03 034)	205 €

madita-fun.

Rechnungsanschrift:
Versandadresse:
 Siehe Rechnungsanschrift

 Bestellung
 Kostenvoranschlag

Kunden-Nr.: _____

Besteller: _____

Datum: _____

Unterschrift: _____

Kommission:
Der integrative Therapiestuhl.

- inkl. Armlehnen, Fußbank mit Langlöchern für Begurtung, Schiebegriff, Standard-Sitzpolster mit Bezug
- Höhenverstellung per Gasdruckfeder 1200 N
- 4 Laufrollen (75 mm), davon 2 mit Feststeller
- Verstellmöglichkeiten:
 - Sitzwinkel (per Gasdruckfeder 500 N)
 - Rückenwinkel
 - Sitztiefe und Sitzbreite
 - winkel-, höhen- und breitenverstellbare Armlehnen
 - höhenverstellbare Rückenlehne
 - hochklappbare Fußbank, kniewinkel- und höhenverstellbar

HMV-Nr.: 26.11.05.0022

Grundmodell

madita-fun. Gr. 0		madita-fun. Gr. 1		madita-fun. Gr. 1b		madita-fun. Gr. 2	
Preis / Stück		Preis / Stück		Preis / Stück		Preis / Stück	
<input type="checkbox"/> 79 00 000	2.555 €	<input type="checkbox"/> 79 01 000	2.555 €	<input type="checkbox"/> 79 01 200	2.754 €	<input type="checkbox"/> 79 02 000	2.874 €

Rahmenfarben

Anthrazitgrau	<input checked="" type="radio"/>	Telegrau 4 (Weißgrau)	<input type="radio"/>
	Preis		Preis
<input type="checkbox"/> 92 00 017	inkl.	<input type="checkbox"/> 92 00 011	inkl.

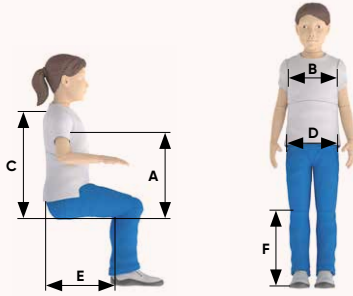
Voreinstellungen

 Voreinstellungen am Therapiestuhl im Hause Schuchmann.
Teilen Sie uns hierfür bitte folgende Körpermaße mit:

A Achselhöhe	_____	D Beckenbreite	_____
B Brustbreite	_____	E Sitztiefe	_____
C Rückenhöhe	_____	F Unterschenkelänge	_____

 74 00 080

 Preis
inkl.

Maße

	Gr. 0	Gr. 1	Gr. 1b	Gr. 2
A Sitztiefe*	15 - 25 cm	21 - 30 cm	26 - 36 cm	30 - 42 cm
B Sitzbreite	16 - 26 cm	20 - 30 cm		28 - 38 cm
C Rückenhöhe mit extra kurzem Rücken	32 - 35 cm		35 - 43 cm	
C Rückenhöhe mit kurzem Rücken	35 - 43 cm		42 - 52 cm	
C Rückenhöhe mit langem Rücken	42 - 52 cm		53 - 63 cm	
C Rückenhöhe mit Aktiv-Rücken	35 - 43 cm			42 - 52 cm
D Sitzhöhe	25 - 62 cm			
Sitzhöhe m. elektr. Höhenverst.	32 - 62 cm			
Sitzhöhe m. hydr. Höhenverst.	27 - 63 cm			
E Unterschenkelänge	12 - 22 cm** / 15 - 25 cm	16 - 29 cm** / 19 - 32 cm	19 - 33 cm** / 22 - 36 cm	25 - 43 cm
F Breite gesamt	54 cm		64 cm	
G Länge Grundrahmen	61 cm		75 cm	
Länge Gesamt mit Kombiuntergestell	76 cm		86 cm	
Sitzwinkel	(-)8° - 37°			
Rückenwinkel	(-)5° - 25°			
max. Belastung	30 kg		45 kg	50 kg
Gewicht	19 kg	20 kg	22 kg	24 kg

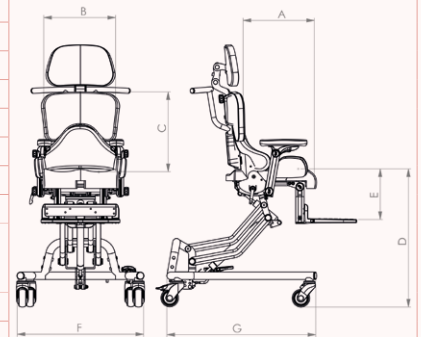



* bei einstellbarer Beckenführung um 1 cm reduziert | ** dieser Einstellungsbereich kann durch Umsetzen der Halterung erreicht werden.



Bezüge

Pink 2 (Nr. 115)	Tiefsee-Blau (Nr. 111)	Blatt-Grün (Nr. 123)	Schiefer-Grau (Nr. 124)
			
Preis <input type="checkbox"/> 9100 115 inkl.	Preis <input type="checkbox"/> 9100 111 inkl.	Preis <input type="checkbox"/> 9100 123 inkl.	Preis <input type="checkbox"/> 9100 124 inkl.



Bezüge
Namensstickerei
Minderposition

Flexi Blau (Nr. 44)	Bezug nach Kundenwunsch	Namensstickerei auf dem Rückenpolster bitte füllen Sie das Formular auf Seite 151 aus! Eine Bestickung von Flexi-Stoffen ist nicht möglich.	Ohne Sitz-/Becken- und Rückenpolster sowie Bezug liefern zum Einbau von Maßpolstern
			
Aufpreis <input type="checkbox"/> 9100 044 260 €	Aufpreis <input type="checkbox"/> 9100 999 185 €		Preisreduzierung <input type="checkbox"/> 7300 059 Netto -100 €

Kopfstützen

Kopfstütze (Standard) gepolstert, inkl. Bezug, höhen- und winkelverstellbar		Kopfstütze (Muschelform) gepolstert, inkl. Bezug, höhen- und winkelverstellbar		Kopfstütze (Seitenführung) gepolstert, inkl. Bezug, höhen- und winkelverstellbar	
Preis / Stück		Preis / Stück		Preis / Stück	
<input type="checkbox"/> für Gr. 0 (7800009)	265 €	<input type="checkbox"/> für Gr. 0+1 (7801010)	376 €	<input type="checkbox"/> für Gr. 0+1 (7801011)	355 €
<input type="checkbox"/> für Gr. 1 (7801009)	265 €	<input type="checkbox"/> für Gr. 2 (7802010)	376 €	<input type="checkbox"/> für Gr. 2 (7802011)	355 €
<input type="checkbox"/> für Gr. 2 (7802009)	265 €				

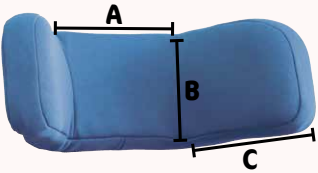
Kopfstützen

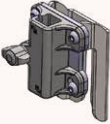
Kopfstütze (Seitenführung, winkelverstellbar) – gepolstert, inkl. Bezug, höhen-, tiefen- und winkelverstellbar, zusätzlich sind die Seitenführungen jeweils winkelverstellbar		Doppelgelenk für Kopfstützenhalterungen um den Einstellbereich der Tiefe zu erweitern		Universaladapter für Kopfstützenhalterungen bei Fremdkopfstützen in der Ausführung 15x15mm																	
A = Breite Anlagefläche B = Höhe Kopfstütze C = Breite Seitenführung	<table border="1"> <thead> <tr> <th></th> <th>A</th> <th>B</th> <th>C</th> </tr> </thead> <tbody> <tr> <td>Gr. 1</td> <td>13,5cm</td> <td>10,5cm</td> <td>10cm</td> </tr> <tr> <td>Gr. 2</td> <td>15cm</td> <td>10,5cm</td> <td>13,5cm</td> </tr> <tr> <td>Gr. 3</td> <td>17cm</td> <td>12,5cm</td> <td>16,5cm</td> </tr> </tbody> </table>		A	B	C	Gr. 1	13,5cm	10,5cm	10cm	Gr. 2	15cm	10,5cm	13,5cm	Gr. 3	17cm	12,5cm	16,5cm				
	A	B	C																		
Gr. 1	13,5cm	10,5cm	10cm																		
Gr. 2	15cm	10,5cm	13,5cm																		
Gr. 3	17cm	12,5cm	16,5cm																		
	Preis / Stück		Preis / Set	Preis / Stück																	
<input type="checkbox"/> Gr. 1 (7801012)	614 €		<input type="checkbox"/> 7800041	92 €																	
<input type="checkbox"/> Gr. 2 (7802012)	614 €																				
<input type="checkbox"/> Gr. 3 (7803012)	614 €																				

Standard Rücken (optional mit anschraubbarer Oberarmführung)

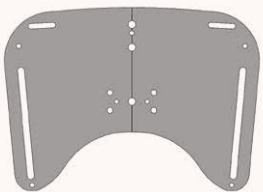
Rücken – inkl. Polster und Bezug		für Gr. 0	für Gr. 1	für Gr. 1b	für Gr. 2
	extra kurzer Rücken: 32 – 35 cm kurzer Rücken: 35 – 43 cm langer Rücken: 42 – 52 cm	32 – 35 cm 35 – 43 cm 42 – 52 cm	32 – 35 cm 35 – 43 cm 42 – 52 cm	35 – 43 cm 42 – 52 cm 53 – 63 cm	35 – 43 cm 42 – 52 cm 53 – 63 cm
		Preis / Stück	Preis / Stück	Preis / Stück	Preis / Stück
	extra kurzer Rücken: <input type="checkbox"/> 7800001 kurzer Rücken: <input type="checkbox"/> 7800002 langer Rücken: <input type="checkbox"/> 7800003	193 € 193 € 193 €	<input type="checkbox"/> 7801001 <input type="checkbox"/> 7801002 <input type="checkbox"/> 7801003	193 € 193 € 193 €	<input type="checkbox"/> 7801201 <input type="checkbox"/> 7801202 <input type="checkbox"/> 7801203
					193 € 193 € 193 €
					<input type="checkbox"/> 7802001 <input type="checkbox"/> 7802002 <input type="checkbox"/> 7802003
					217 € 217 € 217 €

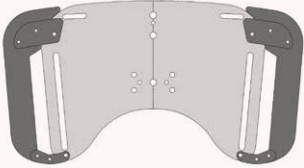

Anschraubbare Oberarmführung (für Standard Rücken)

		für Gr. 0	für Gr. 1	für Gr. 1b	für Gr. 2
für extra kurzen Rücken: für kurzen Rücken: für langen Rücken:					
		Preis / Stück	Preis / Stück	Preis / Stück	Preis / Stück
	<input type="checkbox"/> 7800004 <input type="checkbox"/> 7800005 <input type="checkbox"/> 7800006	125 € 125 € 125 €	<input type="checkbox"/> 7801004 <input type="checkbox"/> 7801005 <input type="checkbox"/> 7801006	125 € 125 € 125 €	<input type="checkbox"/> 7801204 <input type="checkbox"/> 7801205 <input type="checkbox"/> 7801206
					125 € 125 € 125 €
					<input type="checkbox"/> 7802004 <input type="checkbox"/> 7802005 <input type="checkbox"/> 7802006
					125 € 125 € 125 €

Aktiv-Rücken (keine Oberarmführung möglich)

Aktiv-Rücken inkl. Polster und Bezug		für Gr. 0	für Gr. 1	für Gr. 1b	für Gr. 2
		35 – 43 cm	35 – 43 cm	35 – 43 cm	42 – 52 cm
		Preis / Stück	Preis / Stück	Preis / Stück	Preis / Stück
		<input type="checkbox"/> 7800007	<input type="checkbox"/> 7801007		<input type="checkbox"/> 7802007
		246 €	246 €		246 €

Konfigurationsmöglichkeiten - Rückeneinheit

Rückeneinheit – fest (Standardkonfiguration = mit Schiebegriff, wenn nicht anders angegeben)		Rückeneinheit – abnehmbar		Einstellbare Begrenzung des Rückenwinkels – zur Feststellung des individuellen max. Rückenwinkels
				
Preis / Stück		Preis / Stück		
<input type="checkbox"/> für Gr. 0+1 mit Schiebegriff (73 01 004) inkl. <input type="checkbox"/> für Gr. 2 mit Schiebegriff (73 02 004) inkl. <input type="checkbox"/> für Gr. 0+1 mit Schiebebügel (73 01 053) inkl.		<input type="checkbox"/> für Gr. 0+1 mit Schiebegriff (73 01 006) 387 € <input type="checkbox"/> für Gr. 2 mit Schiebegriff (73 02 006) 387 €		<input type="checkbox"/> 73 01 111 65 €

Armauflage

	Armauflagepolster Gr. 1 (Standardkonfiguration bei Grundmodell Gr. 0, wenn nicht anders angegeben) Länge: 20cm Breite: 6cm	Armauflagepolster Gr. 2 (Standardkonfiguration bei Grundmodell Gr. 1+2, wenn nicht anders angegeben) Länge: 27cm Breite: 7cm	Armauflagepolster Gr. 3 Länge: 34cm Breite: 8cm
	Preis / Paar	Preis / Paar	Preis / Paar
	<input type="checkbox"/> 78 01 008 inkl.	<input type="checkbox"/> 78 02 008 inkl.	<input type="checkbox"/> 78 03 008 inkl.

Konfigurationsmöglichkeiten - Thoraxpelotten (Schritt 1: Auswahl der Halterung)

Brustbreite – montiert an madita. Gr. 0	Brustbreite – montiert an madita. Gr. 1 + 1b	Brustbreite – montiert an madita. Gr. 2	Ausführung	Aufpreis / Paar
12 - 27cm	16 - 30cm	19 - 36cm	<input type="checkbox"/> fest (Standard, wenn nicht anders angegeben) (78 00 014) <input type="checkbox"/> fest für aktiven Rücken (78 02 014) <input type="checkbox"/> abklappbar (78 01 014)	inkl. inkl. 271 €

Thoraxpelotten in Kombination mit der Oberarmführung sind nicht abklappbar.

(Schritt 2: Auswahl der Thoraxpelotte)

	Thoraxpelotte Gr. 0 gepolstert, inkl. Bezug (Standardkonfiguration bei madita. Gr. 0 , wenn nicht anders angegeben) Höhe: 7cm Tiefe: 9cm	Thoraxpelotte Gr. 1 gepolstert, inkl. Bezug (Standardkonfiguration bei madita. Gr. 1 , wenn nicht anders angegeben) Höhe: 8cm Tiefe: 13cm	Thoraxpelotte Gr. 2 gepolstert, inkl. Bezug (Standardkonfiguration bei madita. Gr. 2 , wenn nicht anders angegeben) Höhe: 11cm Tiefe: 16cm	Bezug Bezug für Oberarmanlage/Pelottenhalterung  Preis / Paar <input type="checkbox"/> 78 01 040 40 €
	Preis / Paar	Preis / Paar	Preis / Paar	
	<input type="checkbox"/> 78 00 015 111 €	<input type="checkbox"/> 78 01 015 111 €	<input type="checkbox"/> 78 02 015 111 €	



(Schritt 2: Auswahl der Thoraxpelotte)

	Thoraxpelotte Gr. 0, lang (Rumpfführung) gepolstert, inkl. Bezug Höhe: 13cm Tiefe: 7cm Min. einstellbare Achselhöhe bei Kombination mit einstellbarer Beckenführung: 22cm	Thoraxpelotte Gr. 1, lang (Rumpfführung) gepolstert, inkl. Bezug Höhe: 15cm Tiefe: 8cm Min. einstellbare Achselhöhe bei Kombination mit einstellbarer Beckenführung: 24cm	Thoraxpelotte Gr. 2, lang (Rumpfführung) gepolstert, inkl. Bezug Höhe: 17cm Tiefe: 9cm Min. einstellbare Achselhöhe bei Kombination mit einstellbarer Beckenführung: 26cm	
	i Lange Thoraxpelotten mit abklappbarer Halterung lassen sich ca. 20° zur Seite klappen.			
	Preis / Paar	Preis / Paar	Preis / Paar	Preis / Paar
<input type="checkbox"/> 78 00 016 194 €	<input type="checkbox"/> 78 01 016 194 €	<input type="checkbox"/> 78 02 016 194 €	<input type="checkbox"/> 78 02 016 194 €	

Sitzwinkelverstellung

Auslösehebel – am Schiebebügel /-griff montiert (Standardkonfiguration, wenn nicht anders angegeben) Dieser Artikel ist nicht möglich beim abnehmbaren Rücken. Für den abnehmbaren Rücken wählen Sie bitte den „ Auslösehebel mit aushängbarem Bowdenzug am Schiebebügel /-griff “.	Auslösehebel – direkt an der Gasdruckfeder montiert	Auslösehebel mit aushängbarem Bowdenzug am Schiebebügel /-griff montiert (für den abnehmbaren Rücken)	Sicherheitsbolzen für Auslösehebel, um ungewolltes Auslösen der Gasdruckfeder zu verhindern. (Nicht möglich bei Auslösehebel „ direkt an der Gasdruckfeder “.)
Preis / Stück	Preis / Stück	Preis / Stück	Preis / Stück
<input type="checkbox"/> 74 01 085 inkl.	<input type="checkbox"/> 74 00 085 inkl.	<input type="checkbox"/> 74 02 085 37 €	<input type="checkbox"/> 73 01 086 78 €

Sitzoption

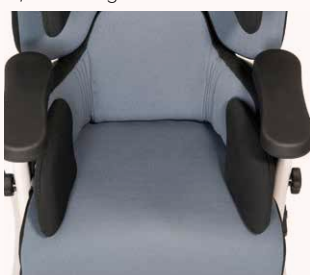
Standard Sitzpolster – inkl. Bezug (Standardkonfiguration, wenn nicht anders angegeben)	Sitzpolster – inkl. Bezug mit anatomischer Beinführung	Einstellbare Beckenführung – gepolstert, inkl. Bezug
		 
Preis / Stück	Aufpreis / Stück	Preis / Stück
<input type="checkbox"/> für Gr. 0 (7800017) inkl. <input type="checkbox"/> für Gr. 1 (7801017) inkl. <input type="checkbox"/> für Gr. 1b (7801217) inkl. <input type="checkbox"/> für Gr. 2 (7802017) inkl.	<input type="checkbox"/> für Gr. 0 (7800018) 228 € <input type="checkbox"/> für Gr. 1 (7801018) 228 € <input type="checkbox"/> für Gr. 1b (7801218) 228 € <input type="checkbox"/> für Gr. 2 (7802018) 228 €	<input type="checkbox"/> für Gr. 0 – Sitzbreite A = 15 – 24 cm (7800020) 401 € <input type="checkbox"/> für Gr. 1 + 1b – Sitzbreite A = 18 – 28 cm (7801020) 401 € <input type="checkbox"/> für Gr. 2 – Sitzbreite A = 26 – 36 cm (7802020) 426 €

Sitzoption

Abduzierbare Beinführung mit Beinlängenausgleich, gepolstert, inkl. Bezug (beinhaltet bereits die Oberschenkelführung)			
	bei Gr. 0	bei Gr. 1+1b	bei Gr. 2
A	0° – 20°	0° – 20°	0° – 20°
B	7 – 10 cm	9 – 12 cm	10 – 14 cm
C	3 cm	3 cm	3 cm
	Preis / Stück		
<input type="checkbox"/> für Gr. 0 (7800019)			543 €
<input type="checkbox"/> für Gr. 1 (7801019)			543 €
<input type="checkbox"/> für Gr. 1 b (7801219)			543 €
<input type="checkbox"/> für Gr. 2 (7802019)			564 €

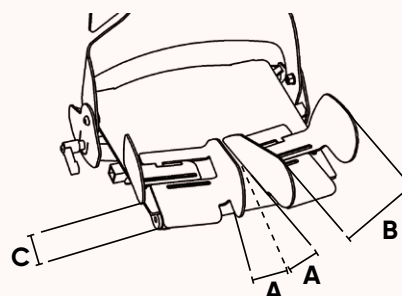

A = Abduktionswinkel
B = Oberschenkelbreite
C = Beinlängenausgleich

Zubehör



Knieabduktionskeil vorsteckbar mittels Steckachse, gepolstert, inkl. Bezug (nicht nutzbar bei abduzierbarer Beinführung)		
	Breite	Tiefe
Gr. 0	7 cm	10 cm
Gr. 1	8 cm	14 cm
Gr. 2	10 cm	17 cm
	Preis / Stück	
<input type="checkbox"/> Gr. 0 (73 00 023)	235 €	
<input type="checkbox"/> Gr. 1 (73 01 023)	235 €	
<input type="checkbox"/> Gr. 2 (73 02 023)	235 €	

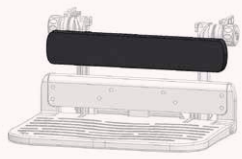

Oberschenkelführung

	Oberschenkelführung für Gr. 0 gepolstert, inkl. Bezug, winkel-, tiefen- und breitenverstellbar	Oberschenkelführung für Gr. 1 + 1b gepolstert, inkl. Bezug, winkel-, tiefen- und breitenverstellbar	Oberschenkelführung für Gr. 2 gepolstert, inkl. Bezug, winkel-, tiefen- und breitenverstellbar
	12 cm = Standardkonfiguration bei Gr. 0	14 cm = Standardkonfiguration bei Gr. 1 + 1 b	17 cm = Standardkonfiguration bei Gr. 2
	Preis / Paar	Preis / Paar	Preis / Paar
	<input type="checkbox"/> 12 cm (73 00 114) 201 € <input type="checkbox"/> 14 cm (73 00 115) 201 €	<input type="checkbox"/> 14 cm (73 01 114) 201 € <input type="checkbox"/> 17 cm (73 01 115) 201 €	<input type="checkbox"/> 17 cm (73 02 114) 206 € <input type="checkbox"/> 22 cm (73 02 115) 206 €

Fußbänke				Wadenanlage			
		Breite	Unterschenkel­länge	Wadenanlage für Fußbänke bezogen mit schwarzem Flexi-Stoff			
	für Gr. 0	28,4 cm	12 – 22cm* / 15 – 25 cm				
	für Gr. 1	33,4 cm	16 – 29cm* / 19 – 32 cm				
	für Gr. 1b	33,4 cm	19 – 33cm* / 22 – 36 cm				
	für Gr. 2	40,3 cm	25 – 43 cm				
* Dieser Einstellungsbereich kann durch Umsetzen der Halterung erreicht werden.							
Fußbank Standard – ohne Feststellung, hochklappbar, fest montiert an der Sitzeinheit, mit rutschfester Oberfläche und jeweils 4 Schlitten zur Befestigung von Begurtungen		Fußbank mit Feststeller – hochklappbar, fest montiert an der Sitzeinheit, mit rutschfester Oberfläche und jeweils 4 Schlitten zur Befestigung von Begurtungen		Fußbank mit Winkelverstellung – hochklappbar, fest montiert an der Sitzeinheit, mit rutschfester Oberfläche und jeweils 4 Schlitten zur Befestigung von Begurtungen			
Preis / Stück		Aufpreis / Stück		Aufpreis / Stück		Preis / Stück	
<input type="checkbox"/> für Gr. 0 (78 00 021)	inkl.	<input type="checkbox"/> für Gr. 0 (78 00 022)	54 €	<input type="checkbox"/> für Gr. 0 (78 00 023)	100 €	<input type="checkbox"/> für Gr. 0 (78 00 024)	215 €
<input type="checkbox"/> für Gr. 1 (78 01 021)	inkl.	<input type="checkbox"/> für Gr. 1 (78 01 022)	54 €	<input type="checkbox"/> für Gr. 1 (78 01 023)	100 €	<input type="checkbox"/> für Gr. 1 + 1b (78 01 024)	215 €
<input type="checkbox"/> für Gr. 1b (78 01 221)	inkl.	<input type="checkbox"/> für Gr. 1b (78 01 222)	54 €	<input type="checkbox"/> für Gr. 1b (78 01 223)	100 €	<input type="checkbox"/> für Gr. 2 (78 02 024)	215 €
<input type="checkbox"/> für Gr. 2 (78 02 021)	inkl.	<input type="checkbox"/> für Gr. 2 (78 02 022)	54 €	<input type="checkbox"/> für Gr. 2 (78 02 023)	100 €		

Konfigurationsmöglichkeiten Fußstützen						
Schritt 1: Auswahl der Halterung			Schritt 2: Auswahl der Fußstützen			
Kniewinkel zur Aufnahme der Fußstützen einzeln höhen-, breiten- und winkelverstellbar 			Einzelfußstützen – hochklappbar, fest montiert an der Aufnahme der Fußstützen, mit rutschfester Oberfläche und jeweils 4 Schlitten zur Befestigung von Begurtungen 		Fußstützen-Schale – hochklappbar fest montiert an der Aufnahme der Fußstützen, mit Magnetverschluss 	
Preis / Stück			Preis / Paar		Aufpreis / Paar	
<input type="checkbox"/> für Gr. 0 (78 00 025)	298 €		<input type="checkbox"/> Gr. 1 (78 01 026)	inkl.	<input type="checkbox"/> Gr. 1 (78 01 027)	176 €
<input type="checkbox"/> für Gr. 1 (78 01 025)	298 €		<input type="checkbox"/> Gr. 2 (78 02 026)	inkl.	<input type="checkbox"/> Gr. 2 (78 02 027)	176 €
<input type="checkbox"/> für Gr. 1b (78 01 225)	298 €				<input type="checkbox"/> Gr. 3 (78 03 027)	176 €
<input type="checkbox"/> für Gr. 2 (78 02 025)	298 €					

Zubehör											
Therapietisch – aus Holz mit Rand, abklappbar 			Therapietisch – transparent, mit Rand, abklappbar 			Therapietisch – aus Holz mit Rand, vorsteckbar, beidseitig befestigt 			Therapietisch – transparent, mit Rand, vorsteckbar, beidseitig befestigt 		
Breite		Tiefe	Breite		Tiefe	Breite		Tiefe	Breite		Tiefe
für Gr. 0+1		50 cm	40 cm	für Gr. 0+1		50 cm	40 cm	für Gr. 0+1		50 cm	40 cm
für Gr. 2		60 cm	50 cm	für Gr. 2		60 cm	50 cm	für Gr. 2		60 cm	50 cm
Preis / Stück			Preis / Stück			Preis / Stück			Preis / Stück		
<input type="checkbox"/> für Gr. 0 (78 00 028)	260 €		<input type="checkbox"/> für Gr. 0 (78 00 029)	355 €		<input type="checkbox"/> für Gr. 0 (78 00 038)	277 €		<input type="checkbox"/> für Gr. 0 (78 00 039)	397 €	
<input type="checkbox"/> für Gr. 1 (78 01 028)	260 €		<input type="checkbox"/> für Gr. 1 (78 01 029)	355 €		<input type="checkbox"/> für Gr. 1 (78 01 038)	277 €		<input type="checkbox"/> für Gr. 1 (78 01 039)	397 €	
<input type="checkbox"/> für Gr. 2 (78 02 028)	260 €		<input type="checkbox"/> für Gr. 2 (78 02 029)	355 €		<input type="checkbox"/> für Gr. 2 (78 02 038)	277 €		<input type="checkbox"/> für Gr. 2 (78 02 039)	397 €	
Zusatzoption:											
<input type="checkbox"/> Hochklapp-Schutz			(78 01 036)			102 €					

Zubehör

	4 Laufrollen – davon 2 mit Feststeller		4 Laufrollen – alle mit Feststeller																						
	<table border="1"> <thead> <tr> <th colspan="3">Aufpreis / Satz</th> </tr> </thead> <tbody> <tr> <td><input type="checkbox"/> 75 mm</td> <td>(73 00 058)</td> <td>inkl.</td> </tr> <tr> <td><input type="checkbox"/> 100 mm</td> <td>(73 01 058)</td> <td>60 €</td> </tr> <tr> <td><input type="checkbox"/> 125 mm</td> <td>(73 02 058)</td> <td>95 €</td> </tr> </tbody> </table>		Aufpreis / Satz			<input type="checkbox"/> 75 mm	(73 00 058)	inkl.	<input type="checkbox"/> 100 mm	(73 01 058)	60 €	<input type="checkbox"/> 125 mm	(73 02 058)	95 €	<table border="1"> <thead> <tr> <th colspan="3">Aufpreis / Satz</th> </tr> </thead> <tbody> <tr> <td><input type="checkbox"/> 75 mm</td> <td>(73 00 060)</td> <td>40 €</td> </tr> <tr> <td><input type="checkbox"/> 100 mm</td> <td>(73 01 060)</td> <td>95 €</td> </tr> <tr> <td><input type="checkbox"/> 125 mm</td> <td>(73 02 060)</td> <td>130 €</td> </tr> </tbody> </table>	Aufpreis / Satz			<input type="checkbox"/> 75 mm	(73 00 060)	40 €	<input type="checkbox"/> 100 mm	(73 01 060)	95 €	<input type="checkbox"/> 125 mm
Aufpreis / Satz																									
<input type="checkbox"/> 75 mm	(73 00 058)	inkl.																							
<input type="checkbox"/> 100 mm	(73 01 058)	60 €																							
<input type="checkbox"/> 125 mm	(73 02 058)	95 €																							
Aufpreis / Satz																									
<input type="checkbox"/> 75 mm	(73 00 060)	40 €																							
<input type="checkbox"/> 100 mm	(73 01 060)	95 €																							
<input type="checkbox"/> 125 mm	(73 02 060)	130 €																							

Zubehör

Inkontinenzbeschichtung im Sitzbereich	Radstandverlängerung einsteckbar, vorne montiert, Länge = 10 cm	Begurtungsmontagesatz für den Sitzbereich – bestehend aus 2 Winkeln mit Klappschnalle und 2 Klappschnallen (gebohrt)	Begurtungsmontagesatz für den Rückenbereich – bestehend aus 2 Gewindeplatten mit Klappschnallen und 2 Klappschnallen (gebohrt)
Preis / Stück	Preis / Paar	Aufpreis / Satz	Aufpreis / Satz
<input type="checkbox"/> 73 00 020 205 €	<input type="checkbox"/> 74 00 005 180 €	<input type="checkbox"/> 20 mm (73 00 025) 46 € <input type="checkbox"/> 25 mm (73 01 025) 46 €	<input type="checkbox"/> 20 mm (73 00 026) 46 € <input type="checkbox"/> 25 mm (73 01 026) 46 €



Polster

Fußbankpolster – bezogen mit schwarzem Flexi-Stoff, Höhe: 1cm, (nicht in Verbindung mit Fußbegurtung möglich)	Fußstützenpolster – bezogen mit schwarzem Flexi-Stoff, Höhe: 1cm (nicht in Verbindung mit Fußbegurtung möglich)	Tischauflagepolster – bezogen mit schwarzem Flexi-Stoff, Höhe: 1cm
Preis / Stück	Preis / Paar	Preis / Stück
<input type="checkbox"/> für Gr. 0 (78 00 032) 125 € <input type="checkbox"/> für Gr. 1 & 1b (78 01 032) 125 € <input type="checkbox"/> für Gr. 2 (78 02 032) 125 €	<input type="checkbox"/> für Gr. 1 (78 01 033) 180 € <input type="checkbox"/> für Gr. 2 (78 02 033) 180 €	<input type="checkbox"/> für Gr. 0 (73 00 054) 130 € <input type="checkbox"/> für Gr. 1 (73 01 054) 130 € <input type="checkbox"/> für Gr. 2 (73 02 054) 130 €

Zubehör

Zentrale Feststellbremse der hinteren Laufrollen – inkl. 4 Doppellaufrollen (100 mm), Bedienung mittels am Sitzsystem montierten Feststellhebels	Umbausatz zum Kombiuntergestell komplett mit 12 1/2" Rädern, Schraubachse, Trommelbremse, Lenkräder 6" und Schiebegriff						
 							
Preis / Satz							
<input type="checkbox"/> für Gr. 0+1 Hebel links montiert (79 00 030) 440 € <input type="checkbox"/> für Gr. 0+1 Hebel rechts montiert (79 01 030) 440 € <input type="checkbox"/> für Gr. 1b+2 Hebel links montiert (79 02 030) 440 € <input type="checkbox"/> für Gr. 1b+2 Hebel rechts montiert (79 03 030) 440 € <input type="checkbox"/> für Gr. 0+1 Hebel links montiert - Rollen vorne mit Feststeller (79 00 031) 475 € <input type="checkbox"/> für Gr. 0+1 Hebel rechts montiert - Rollen vorne mit Feststeller (79 01 031) 475 € <input type="checkbox"/> für Gr. 1b+2 Hebel links montiert - Rollen vorne mit Feststeller (79 02 031) 475 € <input type="checkbox"/> für Gr. 1b+2 Hebel rechts montiert - Rollen vorne mit Feststeller (79 03 031) 475 €	<table border="1"> <thead> <tr> <th colspan="2">Preis / Satz</th> </tr> </thead> <tbody> <tr> <td><input type="checkbox"/> für Gr. 0+1 (74 01 001)</td> <td>880 €</td> </tr> <tr> <td><input type="checkbox"/> für Gr. 1b+2 (74 02 001)</td> <td>880 €</td> </tr> </tbody> </table>	Preis / Satz		<input type="checkbox"/> für Gr. 0+1 (74 01 001)	880 €	<input type="checkbox"/> für Gr. 1b+2 (74 02 001)	880 €
Preis / Satz							
<input type="checkbox"/> für Gr. 0+1 (74 01 001)	880 €						
<input type="checkbox"/> für Gr. 1b+2 (74 02 001)	880 €						

Zubehör

Hydraulische Höhenverstellung ist nicht nachrüstbar! Nicht in Verbindung mit Umbausatz zum Kombiuntergestell möglich!	Elektrische Höhenverstellung durch einen 24 Volt Elektro-Motor; inkl. Akku und Handbedienteil	Zusätzliche Gasdämpfer (2 Stück) zur Unterstützung der Hubfunktion (Nicht in Verbindung mit der hydraulischen sowie elektrischen Höhenverstellung möglich!)	Kippsicherung in der Höhe einstellbar
			
Aufpreis / Satz	Preis / Satz	Preis / Satz	Preis / Stück
<input type="checkbox"/> für Gr. 0+1 (74 01 050) 555 € <input type="checkbox"/> für Gr. 1b+2 (74 02 050) 555 €	<input type="checkbox"/> 74 00 102 975 €	<input type="checkbox"/> 2x 300 N (74 00 003) 125 € <input type="checkbox"/> 2x 500 N (74 01 003) 125 €	<input type="checkbox"/> für Standard & elektr. Höhenverstellung (74 00 004) 265 € <input type="checkbox"/> bei hydr. Höhenverstellung (74 01 004) 265 €

Begurtung

Die **madita-fun.**-Begurtung ist mit den Begurtungsmontagesätzen (siehe Seite 24) zu montieren.

Begurtung

Brustschultergurt – aus elastischem, atmungsaktivem und feuchtigkeitsabweisendem Material, drei Gurte mit Steckschlössern, Gurt zur Schulter links fest vernäht; Farbe: schwarz

	Gr. 0	Gr. 1	Gr. 2	Gr. 3
A	13 cm	13 cm	18 cm	18 cm
B	17,5 cm	19 cm	20 cm	21 cm
C	15 cm	15 cm	19 cm	28 cm
D	3,5 cm	5 cm	5 cm	5 cm
E	25,5 cm	28 cm	34 cm	44 cm
Gurtbreite	2 cm	2 cm	2,5 cm	2,5 cm

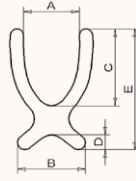

Preis / Stück

<input type="checkbox"/> Gr. 0 (73 00 032)	185 €
<input type="checkbox"/> Gr. 1 (73 01 032)	185 €
<input type="checkbox"/> Gr. 2 (73 02 032)	185 €
<input type="checkbox"/> Gr. 3 (73 03 032)	185 €

Positionierungsweste – mit Reißverschluss, aus elastischem, atmungsaktivem und feuchtigkeitsabweisendem Material, Schultergurte fest vernäht, Gurte zum Beckenbereich mit Steckschlössern; Farbe: schwarz

	Gr. 0	Gr. 1	Gr. 2
A	11 cm	11 cm	18 cm
B	21 cm	21 cm	22 cm
C	12 cm	12 cm	15 cm
D	2,5 cm	3,5 cm	3,5 cm
E	25,5 cm	28 cm	34 cm
Gurtbreite	2 cm	2 cm	2,5 cm

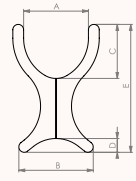

Preis / Stück

<input type="checkbox"/> Gr. 0 (73 00 056)	215 €
<input type="checkbox"/> Gr. 1 (73 01 056)	215 €
<input type="checkbox"/> Gr. 2 (73 02 056)	215 €

Begurtung

Sitzhose T-Form – aus elastischem, atmungsaktivem und feuchtigkeitsabweisendem Material, vorne mit zwei Steckschlössern, Gurte hinten fest vernäht; Farbe: schwarz

	Gr. 0	Gr. 1	Gr. 2
A	23 cm	25 cm	28 cm
B	15 cm	17 cm	20 cm
C	33 cm	35 cm	38 cm
D	24 cm	26 cm	28 cm
Gurtbreite	2 cm	2 cm	2,5 cm

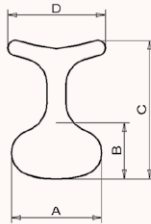

Preis / Stück

<input type="checkbox"/> Gr. 0 (73 00 033)	155 €
<input type="checkbox"/> Gr. 1 (73 01 033)	155 €
<input type="checkbox"/> Gr. 2 (73 02 033)	155 €

Sitzhose (Standard) – aus elastischem, atmungsaktivem und feuchtigkeitsabweisendem Material, vorne mit zwei Steckschlössern, Gurte hinten fest vernäht; Farbe: schwarz

	Gr. 1	Gr. 2	Gr. 3
A	24 cm	29 cm	33 cm
B	14 cm	17 cm	22 cm
C	35 cm	43 cm	49 cm
Gurtbreite	2 cm	2,5 cm	2,5 cm

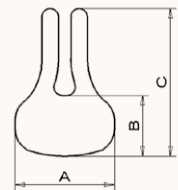

Preis / Stück

<input type="checkbox"/> Gr. 1 (73 01 034)	155 €
<input type="checkbox"/> Gr. 2 (73 02 034)	155 €
<input type="checkbox"/> Gr. 3 (73 03 034)	155 €

Begurtung

Beckengurt – mit Polster und beidseitig verstellbarem Steckschloss; Farbe: schwarz



	Gr. 0	Gr. 1	Gr. 2
Polsterbreite	4 cm	4 cm	5 cm
Polsterlänge je Seite	16 cm	18 cm	28 cm
Gurtlänge je Seite	30 cm	30 cm	40 cm
Gurtbreite	2 cm	2,5 cm	2,5 cm

Preis / Stück

<input type="checkbox"/> Gr. 0 (73 00 035)	93 €
<input type="checkbox"/> Gr. 1 (73 01 035)	93 €
<input type="checkbox"/> Gr. 2 (73 02 035)	93 €

4-Punkt-Beckengurt – mit Polster und beidseitig verstellbarem Steckschloss; Farbe: schwarz

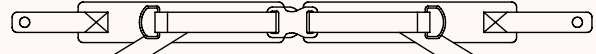

	Gr. 0	Gr. 1	Gr. 2
Polsterbreite	4 cm	4 cm	5 cm
Polsterlänge je Seite	16 cm	18 cm	28 cm
Gurtlänge je Seite	30 cm	30 cm	40 cm
Gurtbreite	2 cm	2,5 cm	2,5 cm

Preis / Stück

<input type="checkbox"/> Gr. 0 (73 00 036)	162 €
<input type="checkbox"/> Gr. 1 (73 01 036)	162 €
<input type="checkbox"/> Gr. 2 (73 02 036)	162 €

Begurtung

Fußmanschette – mit Umlenkrolle und Klettverschluss; Farbe: schwarz (nicht in Verbindung mit dem Fußbank-/Fußstützenpolster nutzbar)

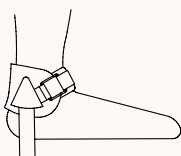

	Knöchelumfang	Breite Gurt
Gr. 1	12 – 19 cm	25 mm
Gr. 2	15 – 23 cm	25 mm
Gr. 3	19 – 27 cm	40 mm

Preis / Paar

<input type="checkbox"/> Gr. 1 (73 01 061)	222 €
<input type="checkbox"/> Gr. 2 (73 02 061)	222 €
<input type="checkbox"/> Gr. 3 (73 03 061)	222 €

Fußpositionierungshilfe – mit Gurtband inkl. Klettverschluss; Farbe: schwarz (nicht in Verbindung mit dem Fußbank-/Fußstützenpolster nutzbar)

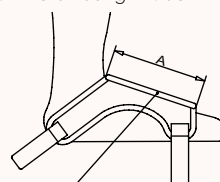

Klettstreifen zum Öffnen

	A	Gurtbreite
Gr. 1	6,5 cm	2,5 cm
Gr. 2	8 cm	2,5 cm
Gr. 3	9,5 cm	2,5 cm

Preis / Paar

<input type="checkbox"/> Gr. 1 (78 01 034)	205 €
<input type="checkbox"/> Gr. 2 (78 02 034)	205 €
<input type="checkbox"/> Gr. 3 (78 03 034)	205 €

madita-fun mini.

Rechnungsanschrift:

Versandadresse:

 Siehe Rechnungsanschrift

 Bestellung
 Kostenvoranschlag

Kunden-Nr.: _____

Besteller: _____

Datum: _____

Unterschrift: _____

Kommission:

Der Therapiestuhl für die Erstversorgung.

- inkl. Armlehnen, Fußbank mit Langlöchern für Begurtung, Polster für Fußbank, ergonomisch geformtem Schiebegriff, Standard-Sitzpolster mit Bezug, 4 Laufrollen (75 mm) – davon 2 mit Feststeller
- Höhenverstellung per Gasdruckfeder (800 N)
- Rahmenfarbe: Telegrau 4 (Weißgrau)
- Verstellmöglichkeiten:
 - Sitzwinkel (per Gasdruckfeder 250 N, (-)5° - 37° / 0° - 42°)
der Auslösehebel ist am Schiebegriff montiert
 - Rückenwinkel
 - Sitztiefe und Sitzbreite
 - winkel-, höhen- und breitenverstellbare Armlehnen
 - höhenverstellbare Rückenlehne
 - Fußbank, kniewinkel- und höhenverstellbar

neu
jetzt
auch in
Soft-Grau



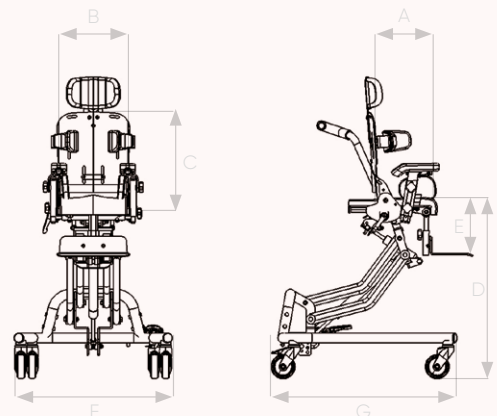

HMV-Nr.: 26.11.05.0022

Maße		
A	Sitztiefe	12 - 19 cm
B	Sitzbreite	14 - 22 cm
C	Höhe kurzer Rücken	28 - 33 cm
C	Höhe langer Rücken	30 - 35 cm
D	Sitzhöhe	25 - 62 cm
E	Unterschenkellänge	12 - 22 cm
F	Breite gesamt	52 cm
G	Länge Grundrahmen	58 cm
	Sitzwinkel	(-)5° - 37° / 0° - 42°
	Rückenwinkel	(-)5° - 25°
	max. Belastung	20 kg
	Gewicht	16 kg



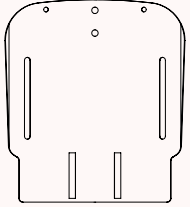
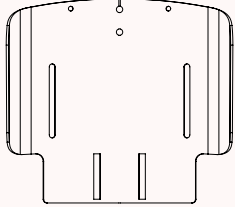



Grundmodell		Sitzwinkelvoreinstellung	
madita-fun mini.		Bitte wählen Sie eine Voreinstellung aus ((-)5° - 37° = Standard, wenn nicht anders angegeben)	
	Preis / Stück	Preis / Stück	Preis / Stück
<input type="checkbox"/> 3100000	2.520 €	<input type="checkbox"/> (-)5° - 37° (3100001) inkl.	<input type="checkbox"/> 0° - 42° (3100101) inkl.

Bezüge		
Schiefer-Grau (Nr. 124) 	Soft-Grau (Nr. 127) 	Bezug nach Kundenwunsch
Preis	Preis	Aufpreis
<input type="checkbox"/> 9100124 inkl.	<input type="checkbox"/> 9100127 inkl.	<input type="checkbox"/> 9100999 185 €

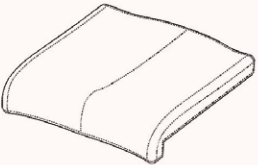
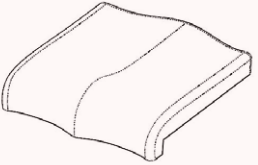
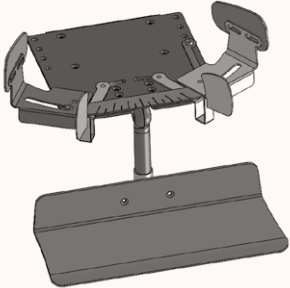
Konfigurationsmöglichkeiten - Rücken						
	Rücken inkl. Polster und Bezug Standard			Rücken mit integrierter Oberarmführung inkl. Polster und Bezug – mit einstellbarer Muldenform im unteren Rumpfbereich mittels Polsterkeilen (Höhe ca. 3cm)		
		Höhe		Breite		Höhe
	Rücken (kurz)	28 - 33 cm		24 cm	Rücken (kurz)	28 - 33 cm
	Rücken (lang)	30 - 35 cm		24 cm	Rücken (lang)	30 - 35 cm
Preis / Stück			Preis / Stück			
<input type="checkbox"/> Rücken (kurz) (3100002)	193 €		<input type="checkbox"/> Rücken (kurz) (3100005)	217 €		
<input type="checkbox"/> Rücken (lang) (3100003)	193 €		<input type="checkbox"/> Rücken (lang) (3100006)	217 €		
Thoraxpelotten – gepolstert und bezogen, inkl. Halterung 	Thoraxpelotten – lang (Rumpfführung) gepolstert und bezogen, inkl. Halterung 	Rücken ohne Polster und Bezug liefern – zum Einbau von Maßpolstern	Namensstickerei auf dem Rückenpolster – bitte füllen Sie das Formular auf Seite 151 aus! Eine Bestickung von Flexi-Stoffen ist nicht möglich. 			
Höhe	7 cm	Höhe	14 cm			
Tiefe	9 cm	Tiefe	6 cm			
Brustbreite	14 - 20 cm	Rumpfbreite	14 - 20 cm			
Preis / Paar		Preis / Paar		Preisreduzierung		
<input type="checkbox"/> 3100009	113 €	<input type="checkbox"/> 3100007	178 €	<input type="checkbox"/> 3100008	Netto -50 €	

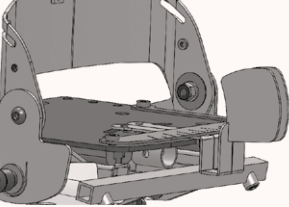
Konfigurationsmöglichkeiten - Sitz

<p>Sitzpolster Standard, inkl. Bezug</p> 	<p>Sitzpolster – mit anatomischer Beinführung, inkl. Bezug</p> 		<p>Dysplasie-Sitz – mit einem, im vorderen Sitzbereich, um bis zu 10 cm abduzierbaren Sitzblech, Innen- und Außenbeinführung (ca. 30° Abduktion je Seite), inkl. Polster und Bezug und einer um 10 cm breiteren Fußbank</p>
<p>Preis / Stück <input type="checkbox"/> 3100011 inkl.</p>	<p>Aufpreis / Stück <input type="checkbox"/> 3100012 228 €</p>		<p>Aufpreis / Stück <input type="checkbox"/> 3100013 339 €</p>
<p>Oberschenkelführung gepolstert und bezogen, winkel-, breiten- und tiefenverstellbar (bei Dysplasie-Sitz bereits enthalten)</p> 	<p>Innenbeinführung – abduzierbar (bei Dysplasie-Sitz bereits enthalten)</p> 	<p>Inkontinenzbeschichtung im Sitzbereich</p> 	<p>Sitz ohne Polster und Bezug liefern zum Einbau von Maßpolstern</p>
<p>Preis / Paar <input type="checkbox"/> 13cm (3100016) 204 € <input type="checkbox"/> 16cm (3100017) 204 €</p>	<p>Preis / Satz <input type="checkbox"/> 3100015 217 €</p>	<p>Preis / Stück <input type="checkbox"/> 3100014 205 €</p>	<p>Preisreduzierung <input type="checkbox"/> 3100018 Netto -50 €</p>

Zubehör

<p>Kopfstütze (Standard) gepolstert, höhen-, tiefen- und winkelverstellbar</p> 	<p>Kopfstütze (Muschelform) gepolstert, höhen-, tiefen- und winkelverstellbar</p> 	<p>Kopfstütze (Seitenführung, winkelverstellbar) – gepolstert, inkl. Bezug, höhen-, tiefen- und winkelverstellbar, zusätzlich sind die Seitenführungen jeweils winkelverstellbar</p>  <p>A = 13,5cm B = 10,5cm C = 10,0cm</p>
<p>Preis / Stück <input type="checkbox"/> 3100021 271 €</p>	<p>Preis / Stück <input type="checkbox"/> 3100124 382 €</p>	<p>Preis / Stück <input type="checkbox"/> 3100026 614 €</p>

Zubehör

<p>Therapeutisch aus Holz mit Rand, vorsteckbar</p> 	<p>Tischauflagepolster bezogen mit schwarzem Flexi-Stoff, Höhe: 1cm</p> 	<p>4 Laufrollen – davon 2 mit Feststeller</p> 	<p>4 Laufrollen – alle mit Feststeller</p> 
<p>Preis / Stück <input type="checkbox"/> 3100022 264 €</p>	<p>Preis / Stück <input type="checkbox"/> 3100023 130 €</p>	<p>Aufpreis / Satz <input type="checkbox"/> 75 mm (7300058) inkl. <input type="checkbox"/> 100 mm (7301058) 60 €</p>	<p>Aufpreis / Satz <input type="checkbox"/> 75 mm (7300060) 40 € <input type="checkbox"/> 100 mm (7301060) 95 €</p>

Zubehör		Begurtungen	
Begurtungsmontagesatz für den Sitzbereich bestehend aus 2 Winkeln mit Klappschnalle und 2 Klappschnallen (gebohrt)		Begurtungsmontagesatz für den Rückenbereich bestehend aus 2 Gewindeplatten mit Klappschnallen und 2 Klappschnallen (gebohrt)	
Preis / Satz		Preis / Satz	
<input type="checkbox"/> 3100030	46 €	<input type="checkbox"/> 3100031	46 €

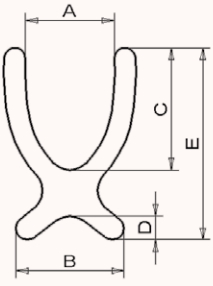
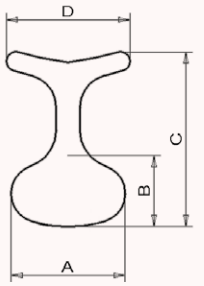
Begurtung																																									
Brustschultergurt – aus elastischem, atmungsaktivem und feuchtigkeitsabweisendem Material, drei Gurte mit Steckschlössern, Gurt zur Schulter links fest vernäht; Farbe: schwarz		Sitzhose T-Form – aus elastischem, atmungsaktivem und feuchtigkeitsabweisendem Material, vorne mit zwei Steckschlössern, Gurte hinten fest vernäht; Farbe: schwarz																																							
																																									
	<table border="1"> <thead> <tr> <th></th> <th>Gr. mini</th> <th>Gr. 0</th> </tr> </thead> <tbody> <tr> <td>A</td> <td>8,5cm</td> <td>13cm</td> </tr> <tr> <td>B</td> <td>17,5cm</td> <td>17,5cm</td> </tr> <tr> <td>C</td> <td>14cm</td> <td>15cm</td> </tr> <tr> <td>D</td> <td>3,5cm</td> <td>3,5cm</td> </tr> <tr> <td>E</td> <td>24,5cm</td> <td>25,5cm</td> </tr> <tr> <td>Gurtbreite</td> <td>2cm</td> <td>2cm</td> </tr> </tbody> </table>		Gr. mini	Gr. 0	A	8,5cm	13cm	B	17,5cm	17,5cm	C	14cm	15cm	D	3,5cm	3,5cm	E	24,5cm	25,5cm	Gurtbreite	2cm	2cm	<table border="1"> <thead> <tr> <th></th> <th>Gr. mini</th> <th>Gr. 0</th> </tr> </thead> <tbody> <tr> <td>A</td> <td>18cm</td> <td>23cm</td> </tr> <tr> <td>B</td> <td>10cm</td> <td>15cm</td> </tr> <tr> <td>C</td> <td>25cm</td> <td>33cm</td> </tr> <tr> <td>D</td> <td>19cm</td> <td>24cm</td> </tr> <tr> <td>Gurtbreite</td> <td>2cm</td> <td>2cm</td> </tr> </tbody> </table>		Gr. mini	Gr. 0	A	18cm	23cm	B	10cm	15cm	C	25cm	33cm	D	19cm	24cm	Gurtbreite	2cm	2cm
	Gr. mini	Gr. 0																																							
A	8,5cm	13cm																																							
B	17,5cm	17,5cm																																							
C	14cm	15cm																																							
D	3,5cm	3,5cm																																							
E	24,5cm	25,5cm																																							
Gurtbreite	2cm	2cm																																							
	Gr. mini	Gr. 0																																							
A	18cm	23cm																																							
B	10cm	15cm																																							
C	25cm	33cm																																							
D	19cm	24cm																																							
Gurtbreite	2cm	2cm																																							
Preis / Stück		Preis / Stück																																							
<input type="checkbox"/> Gr. mini (3105032)	185 €	<input type="checkbox"/> Gr. mini (7305033)	155 €																																						
<input type="checkbox"/> Gr. 0 (3100032)	185 €	<input type="checkbox"/> Gr. 0 (7300033)	155 €																																						

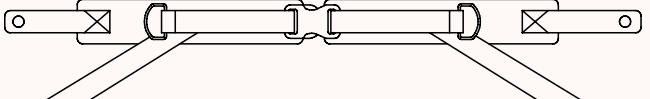
Begurtung																																	
Beckengurt – mit Polster und beidseitig verstellbarem Steckschloss; Farbe: schwarz		4-Punkt-Beckengurt – mit Polster und beidseitig verstellbarem Steckschloss; Farbe: schwarz																															
																																	
	<table border="1"> <thead> <tr> <th></th> <th>Gr. mini</th> <th>Gr. 0</th> </tr> </thead> <tbody> <tr> <td>Polsterbreite</td> <td>3,5cm</td> <td>4cm</td> </tr> <tr> <td>Polsterlänge je Seite</td> <td>10cm</td> <td>16cm</td> </tr> <tr> <td>Gurtlänge je Seite</td> <td>20cm</td> <td>30cm</td> </tr> <tr> <td>Gurtbreite</td> <td>2cm</td> <td>2cm</td> </tr> </tbody> </table>		Gr. mini	Gr. 0	Polsterbreite	3,5cm	4cm	Polsterlänge je Seite	10cm	16cm	Gurtlänge je Seite	20cm	30cm	Gurtbreite	2cm	2cm		<table border="1"> <thead> <tr> <th></th> <th>Gr. mini</th> <th>Gr. 0</th> </tr> </thead> <tbody> <tr> <td>Polsterbreite</td> <td>3,5cm</td> <td>4cm</td> </tr> <tr> <td>Polsterlänge je Seite</td> <td>10cm</td> <td>16cm</td> </tr> <tr> <td>Gurtlänge je Seite</td> <td>20cm</td> <td>30cm</td> </tr> <tr> <td>Gurtbreite</td> <td>2cm</td> <td>2cm</td> </tr> </tbody> </table>		Gr. mini	Gr. 0	Polsterbreite	3,5cm	4cm	Polsterlänge je Seite	10cm	16cm	Gurtlänge je Seite	20cm	30cm	Gurtbreite	2cm	2cm
	Gr. mini	Gr. 0																															
Polsterbreite	3,5cm	4cm																															
Polsterlänge je Seite	10cm	16cm																															
Gurtlänge je Seite	20cm	30cm																															
Gurtbreite	2cm	2cm																															
	Gr. mini	Gr. 0																															
Polsterbreite	3,5cm	4cm																															
Polsterlänge je Seite	10cm	16cm																															
Gurtlänge je Seite	20cm	30cm																															
Gurtbreite	2cm	2cm																															
Preis / Stück		Preis / Stück																															
<input type="checkbox"/> Gr. mini (7305035)	93 €	<input type="checkbox"/> Gr. mini (7305036)	162 €																														
<input type="checkbox"/> Gr. 0 (7300035)	93 €	<input type="checkbox"/> Gr. 0 (7300036)	162 €																														

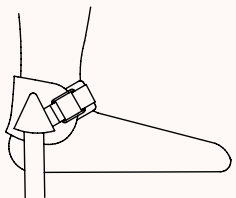
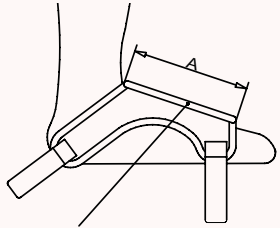
Begurtung																																							
Fußmanschette – mit Umlenkrolle und Klettverschluss; Farbe: schwarz (nicht in Verbindung mit dem Fußbankpolster nutzbar)		Fußpositionierungshilfe – mit Gurtband inkl. Klettverschluss; Farbe: schwarz (nicht in Verbindung mit dem Fußbankpolster nutzbar)																																					
																																							
	<table border="1"> <thead> <tr> <th></th> <th>Knöchelumfang</th> <th>Breite Gurt</th> </tr> </thead> <tbody> <tr> <td>Gr. 1</td> <td>12 - 19cm</td> <td>25mm</td> </tr> <tr> <td>Gr. 2</td> <td>15 - 23cm</td> <td>25mm</td> </tr> <tr> <td colspan="3">Preis / Paar</td> </tr> <tr> <td><input type="checkbox"/> Gr. 1 (7301061)</td> <td colspan="2">222 €</td> </tr> <tr> <td><input type="checkbox"/> Gr. 2 (7302061)</td> <td colspan="2">222 €</td> </tr> </tbody> </table>		Knöchelumfang	Breite Gurt	Gr. 1	12 - 19cm	25mm	Gr. 2	15 - 23cm	25mm	Preis / Paar			<input type="checkbox"/> Gr. 1 (7301061)	222 €		<input type="checkbox"/> Gr. 2 (7302061)	222 €			<table border="1"> <thead> <tr> <th></th> <th>A</th> <th>Gurtbreite</th> </tr> </thead> <tbody> <tr> <td>Gr. 0</td> <td>5cm</td> <td>2,5cm</td> </tr> <tr> <td>Gr. 1</td> <td>6,5cm</td> <td>2,5cm</td> </tr> <tr> <td colspan="3">Preis / Paar</td> </tr> <tr> <td><input type="checkbox"/> Gr. 0 (7800034)</td> <td colspan="2">205 €</td> </tr> <tr> <td><input type="checkbox"/> Gr. 1 (7801034)</td> <td colspan="2">205 €</td> </tr> </tbody> </table>		A	Gurtbreite	Gr. 0	5cm	2,5cm	Gr. 1	6,5cm	2,5cm	Preis / Paar			<input type="checkbox"/> Gr. 0 (7800034)	205 €		<input type="checkbox"/> Gr. 1 (7801034)	205 €	
	Knöchelumfang	Breite Gurt																																					
Gr. 1	12 - 19cm	25mm																																					
Gr. 2	15 - 23cm	25mm																																					
Preis / Paar																																							
<input type="checkbox"/> Gr. 1 (7301061)	222 €																																						
<input type="checkbox"/> Gr. 2 (7302061)	222 €																																						
	A	Gurtbreite																																					
Gr. 0	5cm	2,5cm																																					
Gr. 1	6,5cm	2,5cm																																					
Preis / Paar																																							
<input type="checkbox"/> Gr. 0 (7800034)	205 €																																						
<input type="checkbox"/> Gr. 1 (7801034)	205 €																																						
		Klettstreifen zum Öffnen																																					

madita hd.

Rechnungsanschrift:

Versandadresse:

 Siehe Rechnungsanschrift

 Bestellung
 Kostenvoranschlag

Kunden-Nr.: _____

Besteller: _____

Datum: _____

Unterschrift: _____

Kommission:

Der starke Therapiestuhl.

- inkl. Polsterung (mit erhöhter Sicherung) und Bezug
- inkl. Armlehnen, Fußbank, Schiebegriff
- Rahmenfarbe: Anthrazit metallic
- verstärktes Untergestell inkl. 1x Gewicht (ca. 8 kg)
- 4 Laufrollen (75mm) mit Feststeller
- verstärkte Rückenwinkeleinstellung
- doppelt abgestützte Kantelung
- Verstellmöglichkeiten:
 - Höhenverstellung über Gasdruckfeder (350 N)
 - Sitzwinkel
 - Rückenwinkel
 - Sitztiefe und Sitzbreite
 - höhen- und breitenverstellbare Armlehnen
 - kniewinkel- und höhenverstellbare Fußbank

HMV-Nr.: 26.11.05.0021

Grundmodell

madita hd.

Preis

 3002100



2.510 €

Bezüge

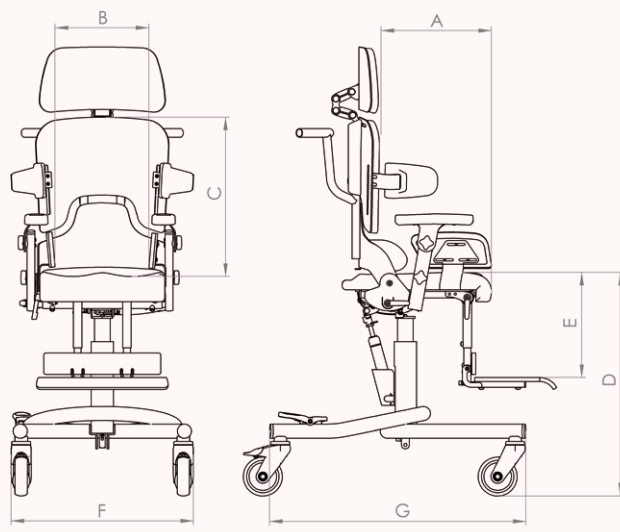
	Schwarz / Dunkelgrau (Nr. 105 + 92)		Dunkelgrau / Hellblau (Nr. 92 + 106)		Flexi Schwarz / Hellgrau (Nr. 43 + 50)	Bezug nach Kundenwunsch
	Preis		Preis		Aufpreis	Aufpreis
	<input type="checkbox"/> 9100205 inkl.		<input type="checkbox"/> 9100214 inkl.		<input type="checkbox"/> 9100226 260 €	<input type="checkbox"/> 9100999 185 €

Maße			
		madita hd.	
A	Sitztiefe	30 - 42 cm	
B	Sitzbreite	28 - 38 cm	
C	Rückenhöhe mit kurzem Rücken	42 - 52 cm	
C	Rückenhöhe mit langem Rücken	53 - 63 cm	
D	Sitzhöhe	47,5 - 58 cm	
E	Unterschenkelhöhe	30 - 48 cm	
F	Breite gesamt	53 cm	
G	Länge Grundrahmen	77 cm	
	Sitzwinkel	(-)5° - 20°	
	Rückenwinkel	(-)5° - 25°	
	max. Belastung	65 kg	
	Gewicht	29 kg	

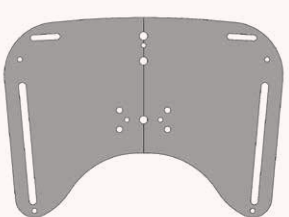
Kopfstütze																			
Kopfstütze mit verstärkter Halterung, gepolstert inkl. Bezug, höhen- und winkelverstellbar		Kopfstütze (Seitenführung, winkelverstellbar) – gepolstert, inkl. Bezug, höhen-, tiefen- und winkelverstellbar, zusätzlich sind die Seitenführungen jeweils winkelverstellbar																	
			<table border="1"> <thead> <tr> <th></th> <th>A</th> <th>B</th> <th>C</th> </tr> </thead> <tbody> <tr> <td>Gr. 1</td> <td>13,5cm</td> <td>10,5 cm</td> <td>10 cm</td> </tr> <tr> <td>Gr. 2</td> <td>15 cm</td> <td>10,5 cm</td> <td>13,5 cm</td> </tr> <tr> <td>Gr. 3</td> <td>17 cm</td> <td>12,5 cm</td> <td>16,5 cm</td> </tr> </tbody> </table>		A	B	C	Gr. 1	13,5cm	10,5 cm	10 cm	Gr. 2	15 cm	10,5 cm	13,5 cm	Gr. 3	17 cm	12,5 cm	16,5 cm
	A	B	C																
Gr. 1	13,5cm	10,5 cm	10 cm																
Gr. 2	15 cm	10,5 cm	13,5 cm																
Gr. 3	17 cm	12,5 cm	16,5 cm																
	Preis / Stück		Preis / Stück																
<input type="checkbox"/> 3002104	400 €		<input type="checkbox"/> Gr. 1 (3001030) 621 € <input type="checkbox"/> Gr. 2 (3002030) 621 € <input type="checkbox"/> Gr. 3 (3003030) 621 €																

Rücken	Thoraxpelotten																		
Rücken – verstärkt, inkl. Polster und Bezug	Thoraxpelotte – mit verstärkter Halterung, gepolstert, inkl. Bezug																		
																			
<table border="1"> <thead> <tr> <th></th> <th>kurzer Rücken</th> <th>42 - 52 cm</th> </tr> </thead> <tbody> <tr> <td></td> <td>langer Rücken</td> <td>53 - 63 cm</td> </tr> </tbody> </table>		kurzer Rücken	42 - 52 cm		langer Rücken	53 - 63 cm	<table border="1"> <thead> <tr> <th></th> <th>Höhe</th> <th>Tiefe</th> <th>Brustbreite</th> </tr> </thead> <tbody> <tr> <td>Gr. 1</td> <td>8 cm</td> <td>13 cm</td> <td>21 - 38 cm</td> </tr> <tr> <td>Gr. 2</td> <td>11 cm</td> <td>16 cm</td> <td>21 - 38 cm</td> </tr> </tbody> </table>		Höhe	Tiefe	Brustbreite	Gr. 1	8 cm	13 cm	21 - 38 cm	Gr. 2	11 cm	16 cm	21 - 38 cm
	kurzer Rücken	42 - 52 cm																	
	langer Rücken	53 - 63 cm																	
	Höhe	Tiefe	Brustbreite																
Gr. 1	8 cm	13 cm	21 - 38 cm																
Gr. 2	11 cm	16 cm	21 - 38 cm																
	Preis / Stück	Preis / Paar																	
<input type="checkbox"/> kurz (3002102) 271 € <input type="checkbox"/> lang (3002103) 271 €	<input type="checkbox"/> Gr. 1 (3001025) 182 € <input type="checkbox"/> Gr. 2 (3002025) 182 €																		

Konfigurationsmöglichkeiten - Sitz			Minderposition
Standard Sitzpolster – inkl. Bezug (Standardkonfiguration, wenn nicht anders angegeben)	Sitzpolster – inkl. Bezug mit anatomischer Beinführung	Inkontinenzbeschichtung im Sitzbereich	Ohne Sitz-/Becken- und Rückenpolster sowie Bezug liefern – zum Einbau von Maßpolstern
			
Preis / Stück	Aufpreis / Stück	Preis / Stück	Preisreduzierung
<input type="checkbox"/> 3002018 inkl.	<input type="checkbox"/> 3002019 229 €	<input type="checkbox"/> 3000001 205 €	<input type="checkbox"/> 7300059 Netto -100 €

Sitzwinkelverstellung		Oberschenkelführung	
Auslösehebel direkt an der Gasdruckfeder montiert (Standardkonfiguration, wenn nicht anders angegeben)	Auslösehebel am Schiebebügel /- griff montiert	Oberschenkelführung gepolstert, inkl. Bezug, winkel-, tiefen- und breitenverstellbar	
Preis / Stück	Preis / Stück	Preis / Paar	
<input type="checkbox"/> 73 00 085 inkl.	<input type="checkbox"/> 73 01 085 inkl.	<input type="checkbox"/> 19 cm (73 02 114) <input type="checkbox"/> 24 cm (73 02 115)	206 € 206 €

Zubehör							
Einstellbare Beckenführung – gepolstert, inkl. Bezug, Sitzbreite A = 26 – 36 cm  	Knieabduktionskeil – vorsteckbar, gepolstert, inkl. Bezug 	Therapietisch – aus Holz mit Rand, vorsteckbar, beidseitig befestigt 					
		<table border="1"> <thead> <tr> <th>Breite</th> <th>Tiefe</th> </tr> </thead> <tbody> <tr> <td>60 cm</td> <td>50 cm</td> </tr> </tbody> </table>	Breite	Tiefe	60 cm	50 cm	
Breite	Tiefe						
60 cm	50 cm						
Aufpreis / Stück	Preis / Stück	Preis / Stück					
<input type="checkbox"/> 73 02 021 425 €	<input type="checkbox"/> 73 02 023 235 €	<input type="checkbox"/> 30 02 023 329 €					

Zubehör			
Gewicht ca. 8kg (max. 3 zusätzliche Gewichte möglich) 	4 Laufrollen – 100 mm, alle mit Feststeller 	Radstandverlängerung einsteckbar, Länge = 10 cm, hinten montiert 	
Preis / Stück	Menge	Aufpreis / Satz	Preis / Satz
<input type="checkbox"/> 30 02 021 159 €	_____	<input type="checkbox"/> 73 01 060 95 €	<input type="checkbox"/> 73 01 028 180 €

Polster		Zubehör	
Fußbankpolster – bezogen mit schwarzem Flexi-Stoff; Höhe: 3 cm (nicht in Verbindung mit Fußbegurtung möglich) 	Tischauflagepolster – bezogen mit schwarzem Flexi-Stoff; Höhe: 1 cm 	Begurtungsmontagesatz für den Sitzbereich – bestehend aus 2 Winkeln mit Klappschnalle und 2 Klappschnallen (gebohrt)	Begurtungsmontagesatz für den Rückenbereich – bestehend aus 2 Gewindeplatten mit Klappschnallen und 2 Klappschnallen (gebohrt)
Preis / Stück	Preis / Stück	Aufpreis / Satz	Aufpreis / Satz
<input type="checkbox"/> 73 02 038 125 €	<input type="checkbox"/> 73 02 054 130 €	<input type="checkbox"/> 20 mm (73 00 025) 46 € <input type="checkbox"/> 25 mm (73 01 025) 46 €	<input type="checkbox"/> 20 mm (73 00 026) 46 € <input type="checkbox"/> 25 mm (73 01 026) 46 €

Begurtung

Brustschultergurt – aus elastischem, atmungsaktivem und feuchtigkeitsabweisendem Material, drei Gurte mit Steckschlössern, Gurt zur Schulter links fest vernäht; Farbe: schwarz

	Gr. 1	Gr. 2	Gr. 3
A	13 cm	18 cm	18 cm
B	19 cm	20 cm	21 cm
C	15 cm	19 cm	28 cm
D	5 cm	5 cm	5 cm
E	28 cm	34 cm	44 cm
Gurtbreite	2 cm	2,5 cm	2,5 cm

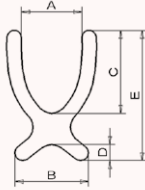

Preis / Stück

<input type="checkbox"/> Gr. 1 (73 01 032)	185 €
<input type="checkbox"/> Gr. 2 (73 02 032)	185 €
<input type="checkbox"/> Gr. 3 (73 03 032)	185 €

Positionierungsweste – mit Reißverschluss, aus elastischem, atmungsaktivem und feuchtigkeitsabweisendem Material, Schultergurte fest vernäht, Gurte zum Beckenbereich mit Steckschlössern; Farbe: schwarz

	Gr. 1	Gr. 2
A	11 cm	18 cm
B	21 cm	22 cm
C	12 cm	15 cm
D	3,5 cm	3,5 cm
E	28 cm	34 cm
Gurtbreite	2 cm	2,5 cm

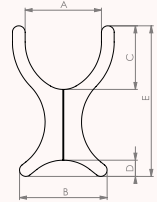

Preis / Stück

<input type="checkbox"/> Gr. 1 (73 01 056)	215 €
<input type="checkbox"/> Gr. 2 (73 02 056)	215 €

Begurtung

Sitzhose T-Form – aus elastischem, atmungsaktivem und feuchtigkeitsabweisendem Material, vorne mit zwei Steckschlössern, Gurte hinten fest vernäht; Farbe: schwarz

	Gr. 1	Gr. 2
A	25 cm	28 cm
B	17 cm	20 cm
C	35 cm	38 cm
D	26 cm	28 cm
Gurtbreite	2 cm	2,5 cm

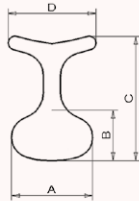

Preis / Stück

<input type="checkbox"/> Gr. 1 (73 01 033)	155 €
<input type="checkbox"/> Gr. 2 (73 02 033)	155 €

Sitzhose (Standard) – aus elastischem, atmungsaktivem und feuchtigkeitsabweisendem Material, vorne mit zwei Steckschlössern, Gurte hinten fest vernäht; Farbe: schwarz

	Gr. 1	Gr. 2	Gr. 3
A	24 cm	29 cm	33 cm
B	14 cm	17 cm	22 cm
C	35 cm	43 cm	49 cm
Gurtbreite	2 cm	2,5 cm	2,5 cm

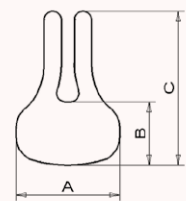

Preis / Stück

<input type="checkbox"/> Gr. 1 (73 01 034)	155 €
<input type="checkbox"/> Gr. 2 (73 02 034)	155 €
<input type="checkbox"/> Gr. 3 (73 03 034)	155 €

Begurtung

Beckengurt – mit Polster und beidseitig verstellbarem Steckschloss; Farbe: schwarz



	Gr. 1	Gr. 2
Polsterbreite	4 cm	5 cm
Polsterlänge je Seite	18 cm	28 cm
Gurtlänge je Seite	30 cm	40 cm
Gurtbreite	2,5 cm	2,5 cm

Preis / Stück

<input type="checkbox"/> Gr. 1 (73 01 035)	93 €
<input type="checkbox"/> Gr. 2 (73 02 035)	93 €

4-Punkt-Beckengurt – mit Polster und beidseitig verstellbarem Steckschloss; Farbe: schwarz

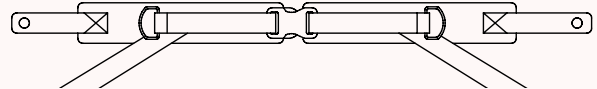

	Gr. 1	Gr. 2
Polsterbreite	4 cm	5 cm
Polsterlänge je Seite	18 cm	28 cm
Gurtlänge je Seite	30 cm	40 cm
Gurtbreite	2,5 cm	2,5 cm

Preis / Stück

<input type="checkbox"/> Gr. 1 (73 01 036)	162 €
<input type="checkbox"/> Gr. 2 (73 02 036)	162 €

Begurtung

Fußmanschette – mit Umlenkrolle und Klettverschluss; Farbe: schwarz (nicht in Verbindung mit dem Fußbankpolster nutzbar)

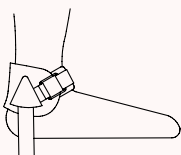

	Knöchelumfang	Breite Gurt
Gr. 1	12 – 19 cm	25 mm
Gr. 2	15 – 23 cm	25 mm
Gr. 3	19 – 27 cm	40 mm

Preis / Paar

<input type="checkbox"/> Gr. 1 (73 01 061)	222 €
<input type="checkbox"/> Gr. 2 (73 02 061)	222 €
<input type="checkbox"/> Gr. 3 (73 03 061)	222 €

Fußpositionierungshilfe – mit Gurtband inkl. Klettverschluss; Farbe: schwarz (nicht in Verbindung mit dem Fußbankpolster nutzbar)

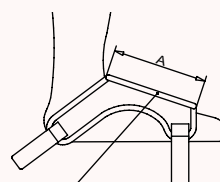

Klettstreifen zum Öffnen

	A	Gurtbreite
Gr. 1	6,5 cm	2,5 cm
Gr. 2	8 cm	2,5 cm
Gr. 3	9,5 cm	2,5 cm

Preis / Paar

<input type="checkbox"/> Gr. 1 (78 01 034)	205 €
<input type="checkbox"/> Gr. 2 (78 02 034)	205 €
<input type="checkbox"/> Gr. 3 (78 03 034)	205 €

madita maxi.

Rechnungsanschrift:

Versandadresse:

 Siehe Rechnungsanschrift

 Bestellung
 Kostenvoranschlag

Kunden-Nr.: _____

Besteller: _____

Datum: _____

Unterschrift: _____

Kommission:

Der solide Therapiestuhl.

- Sitzpolster mit anatomischer Anformung und Bezug
- Sitzhöhe einstellbar mittels Kurbel, Sitzwinkelverstellung durch zwei Gasdruckfedern à 200 N, bedienbar per Fußpedal
- inkl. Schiebegriff und breiten-, höhen- und winkelverstellbaren Armlehnen mit extra breiter Auflage
- inkl. 4 Doppellaufrollen (100 mm), davon 2 mit Feststeller

HMV-Nr.: 26.11.05.0021

Maße

A	Sitztiefe	36 - 47 cm
B	Sitzbreite	34 - 44 cm
C*	Höhe kurzer Rücken	40 cm
C*	Höhe langer Rücken	48 cm
C**	Höhe kurzer Rücken	48 cm
C**	Höhe langer Rücken	56 cm
E	Sitzhöhe	48 - 60 cm
F	Unterschenkellänge	37 - 49 cm
G	Breite gesamt	64 cm
H	Länge Grundrahmen	80 cm
	Sitzwinkel	(-)5° - 30°
	Rückenwinkel	(-)5° - 25°
	max. Belastung	120 kg
	Gewicht	26 kg

* aus 3 mm Aluminiumblech | ** aus 4 mm Aluminiumblech

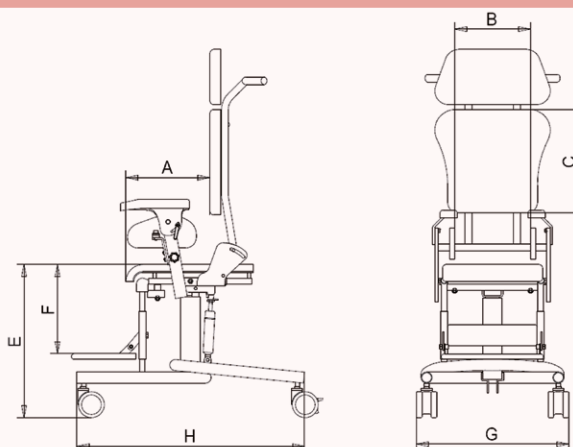

Grundmodell

madita maxi.

Preis / Stück

 30 03 000 2.670 €

Rahmenfarben

 Anthrazit metallic

Preis

 92 00 014

inkl.

 Telegrau 4 (Weißgrau)

Preis

 92 00 011

inkl.

Bezüge			Minderposition		
 Petrol / Dunkelgrau (Nr. 112 + 92)	 Schwarz / Dunkelgrau (Nr. 105 + 92)	 Flexi Schwarz / Hellgrau (Nr. 43 + 50)	Bezug nach Kundenwunsch	Ohne Sitz- / Rückenpolster sowie Bezug liefern – zum Einbau von Maßpolstern	
Preis	Preis	Aufpreis	Aufpreis	Preisreduzierung	
<input type="checkbox"/> 9100235 inkl.	<input type="checkbox"/> 9100236 inkl.	<input type="checkbox"/> 9100226 260 €	<input type="checkbox"/> 9100999 185 €	<input type="checkbox"/> 3003001 Netto -100 €	

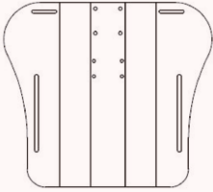
Konfigurationsmöglichkeiten - Rücken						
	Standard-Rücken – inkl. Rückenpolster mit individuell einstellbarer, anatomischer Anformung, Rückenwinkelverstellung mit mechanischer Sperrmöglichkeit			Maxi-Rücken aus 4-mm-Aluminiumblech – inkl. Rückenpolster mit individuell einstellbarer, anatomischer Anformung, Rückenwinkelverstellung mit mechanischer Sperrmöglichkeit		
	kurzer Rücken		40cm	kurzer Rücken		48cm
	langer Rücken		48cm	langer Rücken		56cm
	Preis / Stück			Preis / Stück		
<input type="checkbox"/> kurz (30 02 002)		242 €	<input type="checkbox"/> kurz (3003 002)		282 €	
<input type="checkbox"/> lang (30 02 003)		242 €	<input type="checkbox"/> lang (3003 003)		282 €	

Kopfstützen			
Kopfstütze (Standard) gepolstert, höhenverstellbar		Kopfstütze (Seitenführung) gepolstert, höhen- und winkelverstellbar	
	Preis / Stück		Preis / Stück
<input type="checkbox"/> 30 03 004	296 €	<input type="checkbox"/> 30 02 011	394 €
			Preis / Stück
			<input type="checkbox"/> 3003 012 416 €

Zubehör			
Verstärkte Thoraxpelotten – gepolstert	Oberschenkelführung – gepolstert und winkelverstellbar	Knieabduktionskeil vorsteckbar und gepolstert	
Preis / Paar	Preis / Paar	Preis / Stück	
<input type="checkbox"/> Brustbreite 24 – 32cm (30 03 206) 148 €	<input type="checkbox"/> Standard 37cm (30 03 021) 316 €	<input type="checkbox"/> 3002 008 194 €	
<input type="checkbox"/> Brustbreite 32 – 38cm (30 03 006) 148 €	<input type="checkbox"/> Lang 46cm (30 03 022) 316 €		
<input type="checkbox"/> Brustbreite 38 – 44cm (30 03 106) 148 €			

Zubehör			
Zentrale Feststellbremse der hinteren Laufrollen inkl. 4 Doppellaufrollen (100 mm), Bedienung mittels am Sitzsystem montierten Feststellhebels		Therapeutisch – aus Holz mit Rand, vorsteckbar, abklappbar und abnehmbar	Inkontinenzbeschichtung im Sitzbereich
	Preis / Satz	Preis / Stück	Preis / Stück
<input type="checkbox"/> Hebel links montiert (3003 051) 460 €		<input type="checkbox"/> 3003 023 288 €	<input type="checkbox"/> 30 00 001 205 €
<input type="checkbox"/> Hebel rechts montiert (3003 551) 460 €			
<input type="checkbox"/> Hebel links montiert; Rollen vorne mit Feststeller (3003 151) 495 €			
<input type="checkbox"/> Hebel rechts montiert; Rollen vorne mit Feststeller (3003 651) 495 €			

Zubehör		Fußbank	
4 Laufrollen – 100 mm, alle mit Feststeller	Radstandverlängerung – einsteckbar, hinten montiert, Länge = 10 cm (nicht in Verbindung mit der zentralen Feststellbremse möglich)	Holz-Fußbank – höhen- und fußwinkelverstellbar, zusätzlich hochklappbar	Aufsteckbare Fußbank Höhe ca. 13cm über dem Boden
Aufpreis / Satz	Preis / Satz	Preis / Stück	Preis / Stück
<input type="checkbox"/> 30 03 050 40 €	<input type="checkbox"/> 30 03 024 180 €	<input type="checkbox"/> 30 03 015 460 €	<input type="checkbox"/> 30 03 016 373 €

Begurungsmontagesätze

Begurungsmontagesatz für den Sitzbereich 25 mm – bestehend aus 2 Winkeln mit Klappschnalle und 2 Klappschnallen (gebohrt)	Begurungsmontagesatz für den Rückenbereich 25 mm – bestehend aus 2 Gewindeplatten mit Klappschnallen und 2 Klappschnallen (gebohrt)
Aufpreis / Satz	Aufpreis / Satz
<input type="checkbox"/> 30 03 070 46 €	<input type="checkbox"/> 30 03 071 46 €

Begurung

Brustschultergurt – aus elastischem, atmungsaktivem und feuchtigkeitsabweisendem Material, drei Gurte mit Steckschlössern, Gurt zur Schulter links fest vernäht; Farbe: schwarz

	Gr. 3	Gr. 4
A	18 cm	20 cm
B	21 cm	22 cm
C	28 cm	30 cm
D	5 cm	6 cm
E	44 cm	52 cm
Gurtbreite	2,5 cm	2,5 cm

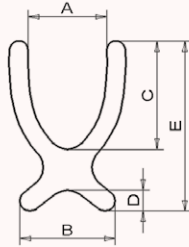

Sitzhose (Standard) – aus elastischem, atmungsaktivem und feuchtigkeitsabweisendem Material, vorne mit zwei Steckschlössern, Gurte hinten fest vernäht; Farbe: schwarz

	Gr. 4
A	36 cm
B	26 cm
C	55 cm
Gurtbreite	2,5 cm

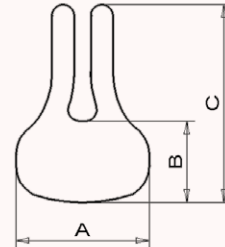

		Preis / Stück			Preis / Stück
<input type="checkbox"/> Gr. 3	(30 03 055)	185 €	<input type="checkbox"/> Gr. 4	(30 04 058)	155 €
<input type="checkbox"/> Gr. 4	(30 04 055)	185 €			

Begurung

Beckengurt – mit Polster und beidseitig verstellbarem Steckschloss; Farbe: schwarz



	Gr. 2	Gr. 3
Polsterbreite	5 cm	6 cm
Polsterlänge je Seite	28 cm	30 cm
Gurtlänge je Seite	40 cm	40 cm
Gurtbreite	2,5 cm	2,5 cm

4-Punkt-Beckengurt – mit Polster und beidseitig verstellbarem Steckschloss; Farbe: schwarz

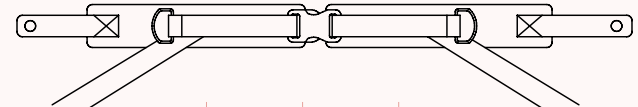

	Gr. 2	Gr. 3
Polsterbreite	5 cm	6 cm
Polsterlänge je Seite	28 cm	30 cm
Gurtlänge je Seite	40 cm	40 cm
Gurtbreite	2,5 cm	2,5 cm

		Preis / Stück			Preis / Stück
<input type="checkbox"/> Gr. 2	(30 02 059)	93 €	<input type="checkbox"/> Gr. 2	(30 02 060)	162 €
<input type="checkbox"/> Gr. 3	(30 03 059)	93 €	<input type="checkbox"/> Gr. 3	(30 03 060)	162 €

sofie.

Rechnungsanschrift:

Versandadresse:

Siehe Rechnungsanschrift

Bestellung

Kostenvoranschlag

Kunden-Nr.: _____

Besteller: _____

Datum: _____

Unterschrift: _____

Kommission:

Das mitwachsende Sitzsystem.

- inkl. höhen-, breiten- und winkelverstellbaren Armlehnen
- inkl. Standard-Sitzpolster mit Bezug
- Verstellmöglichkeiten: Rückenwinkel, Rückenhöhe, Sitztiefe, Sitzbreite
- adaptierbar auf alle gängigen Außen- und Innenfahrgestelle

HMV-Nr.: 26.11.04.0xxx



Voreinstellungen

Voreinstellungen am Sitzsystem im Hause Schuchmann.
Teilen Sie uns hierfür bitte folgende Maße mit:

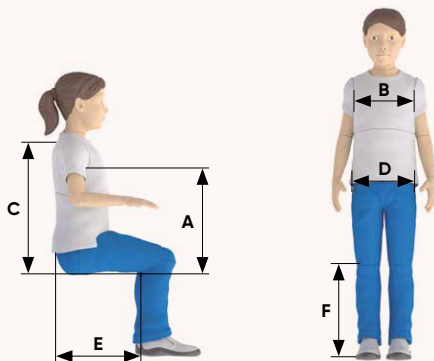

A Achselhöhe _____

B Brustbreite _____

C Rückenhöhe _____

D Beckenbreite _____

E Sitztiefe _____

F Unterschenkel­länge _____

17 00080

Preis

inkl.

Maße						
		Gr. 0	Gr. 1	Gr. 1 b	Gr. 2	
A	Sitztiefe*	15 - 25 cm	21 - 30 cm	26 - 36 cm	30 - 42 cm	
B	Sitzbreite	16 - 26 cm	20 - 30 cm	20 - 30 cm	28 - 38 cm	
C	Rückenhöhe (kurzer Rücken)	35 - 43 cm	35 - 43 cm	42 - 52 cm	42 - 52 cm	
C	Rückenhöhe (langer Rücken)	42 - 52 cm	42 - 52 cm	53 - 63 cm	53 - 63 cm	
	Rückenwinkel	(-)5° - 25°	(-)5° - 25°	(-)5° - 25°	(-)5° - 25°	
	max. Belastung	30 kg	30 kg	45 kg	50 kg	
	Gewicht	9 kg	10 kg	10 kg	12 kg	
	empfohlen für Untergestell(e)	freddy. Gr. 0	freddy. Gr. 0	freddy. Gr. 1 + Sicherheitsrolle, franka. Gr. 2, & fridolin maxi.	freddy. Gr. 2 + Sicherheitsrolle, franka. Gr. 2 & fridolin maxi.	

* bei einstellbarer Beckenführung um 1 cm reduziert

Grundmodell			
sofie. Gr. 0	sofie. Gr. 1	sofie. Gr. 1b	sofie. Gr. 2
Preis / Stück	Preis / Stück	Preis / Stück	Preis / Stück
<input type="checkbox"/> 17 00 100 1.520 €	<input type="checkbox"/> 17 01 100 1.520 €	<input type="checkbox"/> 17 01 200 1.610 €	<input type="checkbox"/> 17 02 100 1.700 €

Rahmenfarben							
Lasuritblau metallic 	Weißaluminium (Silber) 	Dormant Rot 	Reinweiß 	Anthrazitgrau 	Rahmenfarbe nach Kundenwunsch		
Preis	Preis	Preis	Preis	Preis	Aufpreis		
<input type="checkbox"/> 92 00 010 inkl.	<input type="checkbox"/> 92 00 002 inkl.	<input type="checkbox"/> 92 00 003 inkl.	<input type="checkbox"/> 92 00 100 inkl.	<input type="checkbox"/> 92 00 017 inkl.	<input type="checkbox"/> 17 00 090 225 €		

Bezüge		
Dunkelgrau / Pink-Telemagenta (Nr. 92 + 114) 	Dunkelgrau / Hellblau (Nr. 92 + 106) 	Schwarz / Dunkelgrau (Nr. 105 + 92) 
Preis	Preis	Preis
<input type="checkbox"/> 91 00 222 inkl.	<input type="checkbox"/> 91 00 214 inkl.	<input type="checkbox"/> 91 00 205 inkl.

Namensstickerei	Minderposition
Namensstickerei auf dem Rückenpolster bitte füllen Sie das Formular auf Seite 151 aus! 	Ohne Sitz- / Becken- und Rückenpolster sowie Bezug liefern zum Einbau von Maßpolstern
Eine Bestickung von Flexi-Stoffen ist nicht möglich.	Preisreduzierung <input type="checkbox"/> 60 00 062 Netto -100 €

Abwaschbare Bezüge		
Flexi Schwarz / Hellgrau (Nr. 43 + 50) 	Flexi Blau (Nr. 44) 	Bezug nach Kundenwunsch
Aufpreis	Aufpreis	Aufpreis
<input type="checkbox"/> 17 00 226 260 €	<input type="checkbox"/> 17 00 044 260 €	<input type="checkbox"/> 17 00 999 185 €

Kopfstützen			
Kopfstütze (Standard) gepolstert, inkl. Bezug, höhen- und winkelverstellbar 	Kopfstütze (Muschelform) gepolstert, inkl. Bezug, höhen- und winkelverstellbar 	Kopfstütze (Seitenführung) gepolstert, inkl. Bezug, höhen- und winkelverstellbar 	
Preis / Stück		Preis / Stück	
<input type="checkbox"/> für Gr. 0 (1700013) 265 € <input type="checkbox"/> für Gr. 1 (1701013) 265 € <input type="checkbox"/> für Gr. 2 (1702013) 265 €	<input type="checkbox"/> für Gr. 0+1 (1701015) 376 € <input type="checkbox"/> für Gr. 2 (1702015) 376 €	<input type="checkbox"/> für Gr. 0+1 (1701014) 355 € <input type="checkbox"/> für Gr. 2 (1702014) 355 €	

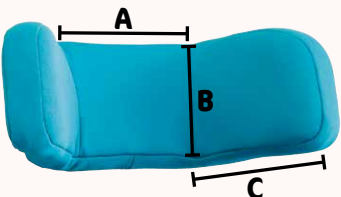
Kopfstützen																											
Kopfstütze (Seitenführung winkelverstellbar) – gepolstert, inkl. Bezug, höhen-, tiefen- und winkelverstellbar, zusätzlich sind die Seitenführungen jeweils winkelverstellbar	Universaladapter für Kopfstützenhalterungen in der Ausführung 15x15mm																										
	<table border="1" style="width: 100%; border-collapse: collapse;"> <thead> <tr style="background-color: #f28b82; color: white;"> <th></th> <th>A</th> <th>B</th> <th>C</th> </tr> </thead> <tbody> <tr> <td style="background-color: #f28b82; color: white;">Gr. 1</td> <td>13,5 cm</td> <td>10,5 cm</td> <td>10 cm</td> </tr> <tr> <td style="background-color: #f28b82; color: white;">Gr. 2</td> <td>15 cm</td> <td>10,5 cm</td> <td>13,5 cm</td> </tr> <tr> <td style="background-color: #f28b82; color: white;">Gr. 3</td> <td>17 cm</td> <td>12,5 cm</td> <td>16,5 cm</td> </tr> </tbody> </table>		A	B	C	Gr. 1	13,5 cm	10,5 cm	10 cm	Gr. 2	15 cm	10,5 cm	13,5 cm	Gr. 3	17 cm	12,5 cm	16,5 cm	<table border="1" style="width: 100%; border-collapse: collapse;"> <thead> <tr style="background-color: #f28b82; color: white;"> <th></th> <th>Preis / Stück</th> </tr> </thead> <tbody> <tr> <td style="background-color: #f28b82; color: white;"><input type="checkbox"/> Gr. 1 (1701050)</td> <td>614 €</td> </tr> <tr> <td style="background-color: #f28b82; color: white;"><input type="checkbox"/> Gr. 2 (1702050)</td> <td>614 €</td> </tr> <tr> <td style="background-color: #f28b82; color: white;"><input type="checkbox"/> Gr. 3 (1703050)</td> <td>614 €</td> </tr> </tbody> </table>			Preis / Stück	<input type="checkbox"/> Gr. 1 (1701050)	614 €	<input type="checkbox"/> Gr. 2 (1702050)	614 €	<input type="checkbox"/> Gr. 3 (1703050)	614 €
	A	B	C																								
Gr. 1	13,5 cm	10,5 cm	10 cm																								
Gr. 2	15 cm	10,5 cm	13,5 cm																								
Gr. 3	17 cm	12,5 cm	16,5 cm																								
	Preis / Stück																										
<input type="checkbox"/> Gr. 1 (1701050)	614 €																										
<input type="checkbox"/> Gr. 2 (1702050)	614 €																										
<input type="checkbox"/> Gr. 3 (1703050)	614 €																										
A = Breite Anlagefläche B = Höhe Kopfstütze C = Breite Seitenführung	<table border="1" style="width: 100%; border-collapse: collapse;"> <thead> <tr style="background-color: #f28b82; color: white;"> <th></th> <th>Preis / Stück</th> </tr> </thead> <tbody> <tr> <td style="background-color: #f28b82; color: white;"><input type="checkbox"/> 1701016</td> <td>89 €</td> </tr> </tbody> </table>				Preis / Stück	<input type="checkbox"/> 1701016	89 €																				
	Preis / Stück																										
<input type="checkbox"/> 1701016	89 €																										

Konfigurationsmöglichkeiten - Rücken (Standard-Ausführung oder mit integrierter Oberarmführung)				
Rücken – inkl. Polster und Bezug kurzer Rücken: langer Rücken:	für Gr. 0	für Gr. 1	für Gr. 1b	für Gr. 2
	35 - 43 cm 42 - 52 cm	35 - 43 cm 42 - 52 cm	42 - 52 cm 53 - 63 cm	42 - 52 cm 53 - 63 cm
	Preis / Stück	Preis / Stück	Preis / Stück	Preis / Stück
 kurz Standard-Ausführung: lang Standard-Ausführung:	<input type="checkbox"/> 1700003 193 € <input type="checkbox"/> 1700004 193 €	<input type="checkbox"/> 1701003 193 € <input type="checkbox"/> 1701004 193 €	<input type="checkbox"/> 1701103 193 € <input type="checkbox"/> 1701104 193 €	<input type="checkbox"/> 1702003 217 € <input type="checkbox"/> 1702004 217 €
 kurz mit Oberarmführung: lang mit Oberarmführung:	<input type="checkbox"/> 1700005 308 € <input type="checkbox"/> 1700006 308 €	<input type="checkbox"/> 1701005 308 € <input type="checkbox"/> 1701006 308 €	<input type="checkbox"/> 1701105 308 € <input type="checkbox"/> 1701106 308 €	<input type="checkbox"/> 1702005 328 € <input type="checkbox"/> 1702006 328 €

Konfigurationsmöglichkeiten - Rückeneinheit		
Rückeneinheit – fest (Standardkonfiguration = mit Schiebegriff, wenn nicht anders angegeben)	Rückeneinheit – abnehmbar	Einstellbare Begrenzung des Rückenwinkels zur Feststellung des individuellen max. Rückenwinkels
		
Preis / Stück		Preis / Set
<input type="checkbox"/> für Gr. 0+1 mit Schiebegriff (1701009) inkl. <input type="checkbox"/> für Gr. 2 mit Schiebegriff (1702009) inkl. <input type="checkbox"/> für Gr. 0+1 mit Schiebegriff (1701007) inkl.	<input type="checkbox"/> für Gr. 0+1 mit Schiebegriff (1701011) 387 € <input type="checkbox"/> für Gr. 2 mit Schiebegriff (1702011) 387 €	<input type="checkbox"/> 1700046 65 €

Konfigurationsmöglichkeiten - Thoraxpelotten (Schritt 1: Auswahl der Halterung)

Brustbreite – montiert an sofie. Gr. 0	Brustbreite – montiert an sofie. Gr. 1 + 1b	Brustbreite – montiert an sofie. Gr. 2	Ausführung	Aufpreis / Paar
13 – 20 cm	16 – 23 cm	26 – 32 cm	<input type="checkbox"/> fest (1700017)	inkl.
			<input type="checkbox"/> abklappbar (1700018)	271 €
20 – 27 cm	23 – 30 cm	32 – 38 cm	<input type="checkbox"/> fest (1701017)	inkl.
			<input type="checkbox"/> abklappbar (1701018)	271 €
___ – ___ cm	___ – ___ cm	___ – ___ cm	<input type="checkbox"/> fest nach Maß (1709017)	73 €
			<input type="checkbox"/> abklappbar nach Maß (1709018)	345 €





(Schritt 2: Auswahl der Thoraxpelotte)

	Thoraxpelotte Gr. 0 gepolstert, inkl. Bezug (Standardkonfiguration bei sofie. Gr. 0, wenn nicht anders ange- geben)	Thoraxpelotte Gr. 1 gepolstert, inkl. Bezug (Standardkonfiguration bei sofie. Gr. 1, wenn nicht anders ange- geben)	Thoraxpelotte Gr. 2 gepolstert, inkl. Bezug (Standardkonfiguration bei sofie. Gr. 2, wenn nicht anders ange- geben)
	Höhe: 7 cm Tiefe: 9 cm	Höhe: 8 cm Tiefe: 13 cm	Höhe: 11 cm Tiefe: 16 cm
	Preis / Paar	Preis / Paar	Preis / Paar
<input type="checkbox"/> 1700019	111 €	<input type="checkbox"/> 1701019	111 €
<input type="checkbox"/> 1702019		<input type="checkbox"/> 1702019	111 €

Oberschenkelführung

	Oberschenkelführung für Gr. 0 gepolstert, inkl. Bezug, winkel-, tiefen- und breitenverstellbar	Oberschenkelführung für Gr. 1 + 1b gepolstert, inkl. Bezug, winkel-, tiefen- und breitenverstellbar	Oberschenkelführung für Gr. 2 gepolstert, inkl. Bezug, winkel-, tiefen- und breitenverstellbar
	12 cm = Standardkonfiguration bei Gr. 0	14 cm = Standardkonfiguration bei Gr. 1 + 1b	19 cm = Standardkonfiguration bei Gr. 2
	Preis / Paar	Preis / Paar	Preis / Paar
<input type="checkbox"/> 12 cm (1700021)	201 €	<input type="checkbox"/> 14 cm (1701021)	201 €
<input type="checkbox"/> 14 cm (1700022)	201 €	<input type="checkbox"/> 19 cm (1701022)	201 €
		<input type="checkbox"/> 19 cm (1702021)	206 €
		<input type="checkbox"/> 24 cm (1702022)	206 €

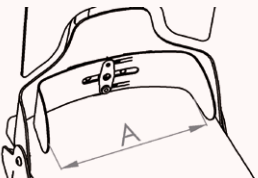
Sitzoption

Standard Sitzpolster – inkl. Bezug (Standardkonfiguration, wenn nicht anders angegeben)	Sitzpolster – inkl. Bezug mit anatomischer Beinführung	Einstellbare Beckenföhrung – gepolstert, inkl. Bezug	
		 	
Preis / Stück	Aufpreis / Stück	Preis / Stück	
<input type="checkbox"/> für Gr. 0 (1700023)	inkl.	<input type="checkbox"/> für Gr. 0 – Sitzbreite A = 15 – 24 cm (1700026)	401 €
<input type="checkbox"/> für Gr. 1 (1701023)	inkl.	<input type="checkbox"/> für Gr. 1 + 1 b – Sitzbreite A = 18 – 28 cm (1701026)	401 €
<input type="checkbox"/> für Gr. 1 b (1701123)	inkl.	<input type="checkbox"/> für Gr. 2 – Sitzbreite A = 26 – 36 cm (1702026)	425 €
<input type="checkbox"/> für Gr. 2 (1702023)	inkl.		
<input type="checkbox"/> für Gr. 0 (1700024)	227 €		
<input type="checkbox"/> für Gr. 1 (1701024)	227 €		
<input type="checkbox"/> für Gr. 1 b (1701124)	227 €		
<input type="checkbox"/> für Gr. 2 (1702024)	227 €		

Sitzoption

Abduzierbare Beinführung – mit Beinlängenausgleich, gepolstert, inkl. Bezug (beinhaltet bereits die Oberschenkelführung)

	bei Gr. 0	bei Gr. 1+1b	bei Gr. 2
A	0° - 20°	0° - 20°	0° - 20°
B	7 - 10 cm	9 - 12 cm	10 - 14 cm
C	3 cm	3 cm	3 cm
Preis / Stück			
<input type="checkbox"/> für Gr. 0	(1700025)		543 €
<input type="checkbox"/> für Gr. 1	(1701025)		543 €
<input type="checkbox"/> für Gr. 1 b	(1701125)		543 €
<input type="checkbox"/> für Gr. 2	(1702025)		564 €

A = Abduktionswinkel
B = Oberschenkelbreite
C = Beinlängenausgleich

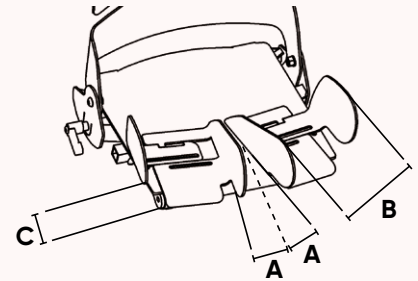

Fußbank

Fußbank – höhen- und kniewinkelverstellbar, hochklappbar, fest montiert an der Sitzeinheit, mit rutschfester Oberfläche und 8 Schlitzern zur Befestigung von Begurtungen



Knieabduktionskeil – vorstellbar, gepolstert, inkl. Bezug



Preis / Stück	
<input type="checkbox"/> für Gr. 0	(1700102) 354 €
<input type="checkbox"/> für Gr. 1	(1701102) 354 €
<input type="checkbox"/> für Gr. 1b	(1701112) 354 €
<input type="checkbox"/> für Gr. 2	(1702102) 354 €

Preis / Stück	
<input type="checkbox"/> Gr. 0	(1700108) 235 €
<input type="checkbox"/> Gr. 1	(1701108) 235 €
<input type="checkbox"/> Gr. 2	(1702108) 235 €

Zubehör

Therapietisch – aus Holz mit Rand



Therapietisch – transparent, mit Rand



	Breite	Tiefe
für Gr. 0+1	50 cm	40 cm
für Gr. 2	60 cm	50 cm

	Breite	Tiefe
für Gr. 0+1	50 cm	40 cm
für Gr. 2	60 cm	50 cm

Preis / Stück	
<input type="checkbox"/> für Gr. 0	(1700027) 260 €
<input type="checkbox"/> für Gr. 1	(1701027) 260 €
<input type="checkbox"/> für Gr. 2	(1702027) 260 €

Preis / Stück	
<input type="checkbox"/> für Gr. 0	(1700028) 355 €
<input type="checkbox"/> für Gr. 1	(1701028) 355 €
<input type="checkbox"/> für Gr. 2	(1702028) 355 €

Polster

Fußbankpolster – bezogen mit schwarzem Flexi-Stoff, Höhe: 3 cm (nicht in Verbindung mit Fußbegurtung möglich)



Tischauflagepolster – bezogen mit schwarzem Flexi-Stoff, Höhe: 1 cm



Preis / Stück	
<input type="checkbox"/> für Gr. 0	(1700035) 125 €
<input type="checkbox"/> für Gr. 1	(1701035) 125 €
<input type="checkbox"/> für Gr. 2	(1702035) 125 €

Preis / Stück	
<input type="checkbox"/> für Gr. 0	(1700037) 130 €
<input type="checkbox"/> für Gr. 1	(1701037) 130 €
<input type="checkbox"/> für Gr. 2	(1702037) 130 €

Zubehör

Inkontinenzbeschichtung – im Sitzbereich



Begurtungsmontagesatz für den Sitzbereich bestehend aus 2 Winkeln mit Klappschnalle und 2 Klappschnallen (gebohrt)

Begurtungsmontagesatz für den Rückenbereich bestehend aus 2 Gewindeplatten mit Klappschnallen und 2 Klappschnallen (gebohrt)

Preis / Stück	
<input type="checkbox"/> 1700029	205 €

Aufpreis / Satz	
<input type="checkbox"/> 20 mm	(1700033) 46 €
<input type="checkbox"/> 25 mm	(1701033) 46 €

Aufpreis / Satz	
<input type="checkbox"/> 20 mm	(1700034) 46 €
<input type="checkbox"/> 25 mm	(1701034) 46 €

Adapter

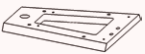
Trapezadapter Unterteil		Trapezadapter Oberteil		Montage einer der nebenstehenden Adapter für Sitztiefe	
	passend für			passend für	
Gr. 0	sofie. Gr. 0		Gr. 0	sofie. Gr. 0	
Gr. 1	sofie. Gr. 0-2		Gr. 1	sofie. Gr. 0-2	
Preis / Stück		Preis / Stück		Preis	
<input type="checkbox"/> Gr. 0	(17 00 085)	205 €	<input type="checkbox"/> Gr. 0	(17 00 086)	135 €
<input type="checkbox"/> Gr. 1	(17 01 085)	205 €	<input type="checkbox"/> Gr. 1	(17 01 086)	135 €
				<input type="checkbox"/> Gr. 0:	15 - 21 cm (17 00 030) inkl.
				<input type="checkbox"/> Gr. 0:	19 - 25 cm (17 00 031) inkl.
				<input type="checkbox"/> Gr. 1:	21 - 26 cm (17 01 030) inkl.
				<input type="checkbox"/> Gr. 1:	25 - 30 cm (17 01 031) inkl.
				<input type="checkbox"/> Gr. 2:	30 - 36 cm (17 02 030) inkl.
				<input type="checkbox"/> Gr. 2:	37 - 42 cm (17 02 031) inkl.

Fußbänke für Untergestelle
Wadenanlage

		Breite	Unterschenkel­länge	Wadenanlage für Fußbänke bezogen mit schwarzem Flexi-Stoff				
		Gr. 1	28,4 cm	12*				
		Gr. 2	33,4 cm	16*				
		Gr. 3	40,3 cm	25 - 43 cm				
		*Die minimalste Unterschenkel­länge wird durch Umsetzen der Schrauben erreicht						
Fußbank Standard – ohne Feststellung, hochklappbar, fest montiert an der Sitzeinheit, mit rutschfester Oberfläche und jeweils 4 Schlitz­en zur Befestigung von Begurtungen		Fußbank mit Feststeller – hochklappbar, fest montiert an der Sitzeinheit, mit rutschfester Oberfläche und jeweils 4 Schlitz­en zur Befestigung von Begurtungen		Fußbank mit Winkelverstellung – hochklappbar, fest montiert an der Sitzeinheit, mit rutschfester Oberfläche und jeweils 4 Schlitz­en zur Befestigung von Begurtungen				
Preis / Stück		Preis / Stück		Preis / Stück				
<input type="checkbox"/> Gr. 1	(17 01 090)	355 €	<input type="checkbox"/> Gr. 1	(17 01 091)	410 €	<input type="checkbox"/> für Gr. 1	(17 01 093)	255 €
<input type="checkbox"/> Gr. 2	(17 02 090)	355 €	<input type="checkbox"/> Gr. 2	(17 02 091)	410 €	<input type="checkbox"/> für Gr. 2	(17 02 093)	255 €
<input type="checkbox"/> Gr. 3	(17 03 090)	355 €	<input type="checkbox"/> Gr. 3	(17 03 091)	410 €	<input type="checkbox"/> für Gr. 3	(17 03 093)	255 €
						<input type="checkbox"/> für Gr. 1	(17 01 093)	255 €
						<input type="checkbox"/> für Gr. 2	(17 02 093)	255 €
						<input type="checkbox"/> für Gr. 3	(17 03 093)	255 €

Polster

Fußbankpolster (Fußbänke für Untergestelle) bezogen mit schwarzem Flexi-Stoff, Höhe: 3 cm (nicht in Verbindung mit Fußbegurtung möglich)		
Preis / Stück		
<input type="checkbox"/> für Gr. 1	(17 01 094)	125 €
<input type="checkbox"/> für Gr. 2	(17 02 094)	125 €
<input type="checkbox"/> für Gr. 3	(17 03 094)	125 €

Begurtung

 Die **sofie.**-Begurtung ist mit den Begurtungsmontagesätzen (siehe Seite 41) zu montieren.

Begurtung
Brustschultergurt – aus elastischem, atmungsaktivem und feuchtigkeitsabweisendem Material, drei Gurte mit Steckschlössern, Gurt zur Schulter links fest vernäht; Farbe: schwarz

	Gr. 0	Gr. 1	Gr. 2	Gr. 3
A	13cm	13cm	18cm	18cm
B	17,5cm	19cm	20cm	21cm
C	15cm	15cm	19cm	28cm
D	3,5cm	5cm	5cm	5cm
E	25,5cm	28cm	34cm	44cm
Gurtbreite	2cm	2cm	2,5cm	2,5cm

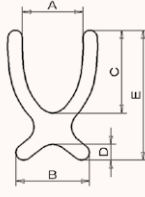

Preis / Stück

<input type="checkbox"/> Gr. 0 (1700038)	185 €
<input type="checkbox"/> Gr. 1 (1701038)	185 €
<input type="checkbox"/> Gr. 2 (1702038)	185 €
<input type="checkbox"/> Gr. 3 (1703038)	185 €

Positionierungsweste – mit Reißverschluss, aus elastischem, atmungsaktivem und feuchtigkeitsabweisendem Material, Schultergurte fest vernäht, Gurte zum Beckenbereich mit Steckschlössern; Farbe: schwarz

	Gr. 0	Gr. 1	Gr. 2
A	11cm	11cm	18cm
B	21cm	21cm	22cm
C	12cm	12cm	15cm
D	2,5cm	3,5cm	3,5cm
E	25,5cm	28cm	34cm
Gurtbreite	2cm	2cm	2,5cm

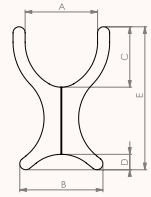

Preis / Stück

<input type="checkbox"/> Gr. 0 (1700039)	215 €
<input type="checkbox"/> Gr. 1 (1701039)	215 €
<input type="checkbox"/> Gr. 2 (1702039)	215 €

Begurtung
Sitzhose T-Form – aus elastischem, atmungsaktivem und feuchtigkeitsabweisendem Material, vorne mit zwei Steckschlössern, Gurte hinten fest vernäht; Farbe: schwarz

	Gr. 0	Gr. 1	Gr. 2
A	23cm	25cm	28cm
B	15cm	17cm	20cm
C	33cm	35cm	38cm
D	24cm	26cm	28cm
Gurtbreite	2cm	2cm	2,5cm

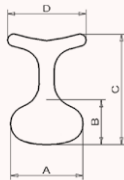

Preis / Stück

<input type="checkbox"/> Gr. 0 (1700040)	155 €
<input type="checkbox"/> Gr. 1 (1701040)	155 €
<input type="checkbox"/> Gr. 2 (1702040)	155 €

Sitzhose (Standard) – aus elastischem, atmungsaktivem und feuchtigkeitsabweisendem Material, vorne mit zwei Steckschlössern, Gurte hinten fest vernäht; Farbe: schwarz

	Gr. 1	Gr. 2	Gr. 3
A	24cm	29cm	33cm
B	14cm	17cm	22cm
C	35cm	43cm	49cm
Gurtbreite	2cm	2,5cm	2,5cm

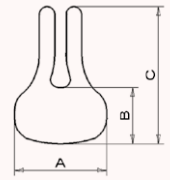

Preis / Stück

<input type="checkbox"/> Gr. 1 (1701041)	155 €
<input type="checkbox"/> Gr. 2 (1702041)	155 €
<input type="checkbox"/> Gr. 3 (1703041)	155 €

Begurtung
Beckengurt – mit Polster und beidseitig verstellbarem Steckschloss; Farbe: schwarz

	Gr. 0	Gr. 1	Gr. 2
Polsterbreite	4cm	4cm	5cm
Polsterlänge je Seite	16cm	18cm	28cm
Gurtlänge je Seite	30cm	30cm	40cm
Gurtbreite	2cm	2,5cm	2,5cm

Preis / Stück

<input type="checkbox"/> Gr. 0 (1700042)	93 €
<input type="checkbox"/> Gr. 1 (1701042)	93 €
<input type="checkbox"/> Gr. 2 (1702042)	93 €

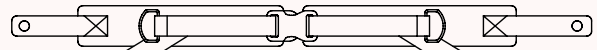
4-Punkt-Beckengurt – mit Polster und beidseitig verstellbarem Steckschloss; Farbe: schwarz

	Gr. 0	Gr. 1	Gr. 2
Polsterbreite	4cm	4cm	5cm
Polsterlänge je Seite	16cm	18cm	28cm
Gurtlänge je Seite	30cm	30cm	40cm
Gurtbreite	2cm	2,5cm	2,5cm

Preis / Stück

<input type="checkbox"/> Gr. 0 (1700043)	162 €
<input type="checkbox"/> Gr. 1 (1701043)	162 €
<input type="checkbox"/> Gr. 2 (1702043)	162 €

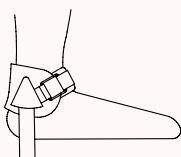
Begurtung
Fußmanschette – mit Umlenkrolle und Klettverschluss; Farbe: schwarz (nicht in Verbindung mit dem Fußbank-/Fußstützenpolster nutzbar)

	Knöchelumfang	Breite Gurt
Gr. 1	12 – 19cm	25mm
Gr. 2	15 – 23cm	25mm
Gr. 3	19 – 27cm	40mm

Preis / Paar

<input type="checkbox"/> Gr. 1 (1701044)	222 €
<input type="checkbox"/> Gr. 2 (1702044)	222 €
<input type="checkbox"/> Gr. 3 (1703044)	222 €

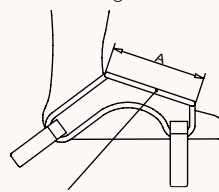
Fußpositionierungshilfe – mit Gurtband inkl. Klettverschluss; Farbe: schwarz (nicht in Verbindung mit dem Fußbank-/Fußstützenpolster nutzbar)

Klettstreifen zum Öffnen

	A	Gurtbreite
Gr. 1	6,5cm	2,5cm
Gr. 2	8cm	2,5cm
Gr. 3	9,5cm	2,5cm

Preis / Paar

<input type="checkbox"/> Gr. 1 (1701046)	205 €
<input type="checkbox"/> Gr. 2 (1702046)	205 €
<input type="checkbox"/> Gr. 3 (1703046)	205 €

activity chair.

Rechnungsanschrift:

Versandadresse:

 Siehe Rechnungsanschrift

 Bestellung
 Kostenvoranschlag

Kunden-Nr.: _____

Besteller: _____

Datum: _____

Unterschrift: _____

Kommission:

Der dynamische Therapiestuhl.

- Sitz- und Rückeneinheit inkl. Polster
- Rückenwinkelverstellung per Gasdruckfeder von (-) 5° bis 20°
- Rückenhöhen- und Sitztiefenverstellung
- höhenverstellbare Armlehnen
- inkl. 2-Punkt-Beckengurt
- Grundgestell:
 - beim Standard Untergestell: mit 4 höhenverstellbaren Standfüßen
 - beim Hi/Lo Untergestell: mit 4 Doppelaufrollen und Höhenverstellung per Gasdruckfeder
- Sitzwinkelverstellung per Gasdruckfeder von
 - beim Standard Untergestell (-) 15° bis 15°
 - beim Hi/Lo Untergestell (-) 15° bis 25°
- Rahmenfarbe: Effektschwarz

HMV-Nr.: 26.11.05.0xxx

Grundmodelle

Standard Sitzeinheit activity chair.

 Rückenwinkelverstellung
per Gasdruckfeder
von (-) 5° bis 20°

**Ist kombinierbar mit dem
Standard Untergestell,
dynamischen Untergestell
und dem Hi/Lo Untergestell.**

Standard Untergestell activity chair.

 inkl. höhenverstellbaren,
rutschfesten Standfüßen;
Sitzwinkelverstellung per
Gasdruckfeder von
(-) 15° bis 15°

Hi/Lo Untergestell activity chair.

 inkl. 4 Doppelaufrollen
(100 mm, gebremst, 1x
mit Richtungsfeststeler);
Höhenverstellung
(per Gasdruckfeder
bei Gr. 0 und hydraulisch
bei Gr. 1+2);
Sitzwinkelverstellung
per Gasdruckfeder
von (-) 15° bis 25°

	Preis / Stück		Preis / Stück		Preis / Stück
<input type="checkbox"/> Gr. 0 (72 00 200)	998 €	<input type="checkbox"/> Gr. 0 (72 00 400)	709 €	<input type="checkbox"/> Gr. 0 (72 00 600)	2.204 €
<input type="checkbox"/> Gr. 1 (72 01 200)	1.019 €	<input type="checkbox"/> Gr. 1 (72 01 400)	721 €	<input type="checkbox"/> Gr. 1 (72 01 600)	3.094 €
<input type="checkbox"/> Gr. 2 (72 02 200)	1.165 €	<input type="checkbox"/> Gr. 2 (72 02 400)	846 €	<input type="checkbox"/> Gr. 2 (72 02 600)	3.283 €

		Maße		
		Gr. 0	Gr. 1	Gr. 2
Sitztiefe		20 - 30 cm	28 - 41 cm	38 - 51 cm
Sitzbreite		30 cm	36 cm	43 cm
Sitzbreite (mit Hüftpelotten)		18 - 23 cm	22 - 29 cm	28 - 36 cm
Brustbreite		17 - 29 cm	17 - 30 cm	24 - 36 cm
Rückenhöhe		32 - 39 cm	39 - 48 cm	48 - 61 cm
Höhe Kopfstütze - Sitz		37 - 53 cm	44 - 62 cm	50 - 75 cm
Höhe Armlehne - Sitz		13 - 19 cm	18 - 27 cm	18 - 27 cm
Unterschenkellänge		18 - 30 cm	20 - 38 cm	29 - 54 cm
Sitzhöhe über dem Boden	mit kurzen / mit langen Standfüßen	24 - 32 cm / 47 - 55 cm	32 - 42 cm / 48 - 58 cm	42 - 52 cm / 51 - 61 cm
	mit kurzen / mit langen Standfüßen und Doppelaufrollen	34 - 42 cm / 47 - 55 cm	41 - 51 cm / 48 - 58 cm	42 - 52 cm / 51 - 61 cm
	mit Hi/Lo Untergestell	25,5 - 63,5 cm	30,5 - 58,5 cm	40,5 - 61 cm
Rahmenbreite	mit kurzen / mit langen Standfüßen	53 / 58 cm	59 / 62 cm	68 / 68 cm
	mit kurzen / mit langen Standfüßen und Doppelaufrollen	57 / 60 cm	62 / 65 cm	71 / 71 cm
	mit Hi/Lo Untergestell	66 cm	68,5 cm	73,5 cm
Sitzwinkel	mit Standard Untergestell / mit Hi/Lo Untergestell			(-)15° - 15° / (-)15° - 25°
Rückenwinkel				(-)5° - 20°
Gesamtlänge/Rahmentiefe		54-73 cm	57-73 cm	77-90 cm
Gesamtbreite		53-60 cm	59-65 cm	68-70,5 cm
Gesamthöhe inkl. Kopfstütze		61-108 cm	76-120 cm	92-136 cm
Gesamthöhe ohne Kopfstütze		56-94 cm	71-106 cm	90-122 cm
Empfohlene Körpergröße		81-122 cm	102-142 cm	127-188 cm
max. Belastung		34 kg	68 kg	113 kg
Eigengewicht Standard Untergestell		12,2 kg	15,9 kg	24,5 kg
Eigengewicht Hi/Lo Untergestell		25,4 Kg	39 Kg	44,5 kg

Die angegebenen Maße gelten für beide Sitzeinheiten mit allen Untergestellen. Falls sich bestimmte Maße zwischen den Untergestellen unterscheiden, sind diese konkret aufgeführt.

Dynamikoptionen

Dynamische Sitzeinheit activity chair.

Rückenwinkelverstellung per Gasdruckfeder von (-) 5° bis 20°; eine Gasdruckfeder ermöglicht das Aufnehmen selbsterzeugter Bewegung - die Federoption bietet dem Anwender 10° Bewegungsspielraum.

Ist kombinierbar mit dem Standard Untergestell, dynamischen Untergestell und dem Hi/Lo Untergestell.



Dynamisches Untergestell activity chair.

inkl. höhenverstellbaren, rutschfesten Standfüßen; Sitzwinkelverstellung per Gasdruckfeder von (-) 15° bis 15°; eine Gasdruckfeder ermöglicht das Aufnehmen selbsterzeugter Bewegung - die Federoption bietet dem Anwender Bewegungsspielraum.



		Preis / Stück			Preis / Stück
<input type="checkbox"/>	Gr. 0 (72 00 300)	1.139 €	<input type="checkbox"/>	Gr. 0 (72 00 500)	817 €
<input type="checkbox"/>	Gr. 1 (72 01 300)	1.165 €	<input type="checkbox"/>	Gr. 1 (72 01 500)	846 €
<input type="checkbox"/>	Gr. 2 (72 02 300)	1.347 €	<input type="checkbox"/>	Gr. 2 (72 02 500)	986 €

Polsterfarbe

Blau		Preis	Rot		Preis
<input type="checkbox"/>	für Gr. 0 (72 05 201)	inkl.	<input type="checkbox"/>	für Gr. 0 (72 05 301)	inkl.
<input type="checkbox"/>	für Gr. 1 (72 00 201)	inkl.	<input type="checkbox"/>	für Gr. 1 (72 00 301)	inkl.
<input type="checkbox"/>	für Gr. 2 (72 02 201)	inkl.	<input type="checkbox"/>	für Gr. 2 (72 02 301)	inkl.

Standfüße			
	Kurze Standfüße – Standardkonfiguration, wenn nicht anders angegeben		Lange Standfüße – für alle Größen
	Preis / Satz	inkl.	Preis / Satz
	<input type="checkbox"/> für Gr. 0 (72 04 004) <input type="checkbox"/> für Gr. 1 (72 00 004) <input type="checkbox"/> für Gr. 2 (72 05 004)	inkl.	<input type="checkbox"/> 72 01 004

Standfüße			
	4 Doppelaufrollen (75 mm) kurze Ausführung, gebremst, 1x mit Richtungsfeststeller		4 Doppelaufrollen (75 mm) lange Ausführung, gebremst, 1x mit Richtungsfeststeller, für alle Größen
Aufpreis / Satz		Aufpreis / Satz	
<input type="checkbox"/> für Gr. 0 (72 06 004) 382 € <input type="checkbox"/> für Gr. 1+2 (72 02 004) 382 €		<input type="checkbox"/> 72 03 004 382 €	





Zubehör			
Kopfstütze (Standard) tiefen-, winkel- und höheneinstellbar		Kopfstütze (Muschelform) tiefen-, winkel- und höheneinstellbar	
<input type="checkbox"/> 72 00 010	Preis / Stück 342 €	<input type="checkbox"/> 72 00 011	Preis / Stück 367 €
		Kopfstütze (Seitenführung) tiefen-, winkel- und höheneinstellbar, Flügelpolster lassen sich von fast flach bis 90° verstellen	
		Preis / Stück	Preis / Stück
		<input type="checkbox"/> 72 00 018	471 €



Zubehör					
Thoraxpelotten – höhen- und breiteneinstellbar		Thoraxpelotten – höhen- und breiteneinstellbar, mit Brustgurt		Schiebegriffe – empfohlen für alle activity chair -Modelle mit Doppelaufrollen und/oder mit Hi/Lo Untergestell	
					
	Tiefe	Höhe		Tiefe	Höhe
für Gr. 0-2	13 cm	10 cm	für Gr. 0+1	13 cm	10 cm
für Gr. 1-2	16,5 cm	13 cm	für Gr. 2	16,5 cm	13 cm
Preis / Paar			Preis / Satz		
<input type="checkbox"/> für Gr. 0-2 (72 01 005) 300 € <input type="checkbox"/> für Gr. 1-2 (72 02 005) 324 €		<input type="checkbox"/> für Gr. 0 (72 00 006) 382 € <input type="checkbox"/> für Gr. 1 (72 01 006) 382 € <input type="checkbox"/> für Gr. 2 (72 02 006) 409 €		<input type="checkbox"/> 72 00 012 243 €	

Zubehör					
Armlehnen – höheneinstellbar		Hüftpelotten – gepolstert und winkeleinstellbar (nur in Verbindung mit den Armlehnen nutzbar)		Therapietisch – nur in Verbindung mit den Armlehnen nutzbar	
					
	Breite	Länge		Höhe	Länge
für Gr. 0	6 cm	22 cm	für Gr. 0	8 cm	14 cm
für Gr. 1+2	7,5 cm	30,5 cm	für Gr. 1+2	10 cm	23,5 cm
Preis / Paar			Preis / Paar		
<input type="checkbox"/> für Gr. 0 (72 05 007) 382 € <input type="checkbox"/> für Gr. 1+2 (72 00 007) 382 €		<input type="checkbox"/> für Gr. 0 (72 05 008) 382 € <input type="checkbox"/> für Gr. 1+2 (72 00 008) 382 €		<input type="checkbox"/> für Gr. 0 (72 00 009) 449 € <input type="checkbox"/> für Gr. 1 (72 01 009) 449 € <input type="checkbox"/> für Gr. 2 (72 02 009) 449 €	

Zubehör															
Rückenverlängerung 	LWS-Anstützung und Tuberkante 	Abduktionskeil tiefeinstellbar 													
		<table border="1"> <thead> <tr> <th></th> <th>Breite</th> <th>Tiefe</th> <th>Höhe</th> </tr> </thead> <tbody> <tr> <td>für Gr. 0+1</td> <td>7,5 cm</td> <td>15 cm</td> <td>9 cm</td> </tr> <tr> <td>für Gr. 2</td> <td>10 cm</td> <td>19 cm</td> <td>10 cm</td> </tr> </tbody> </table>		Breite	Tiefe	Höhe	für Gr. 0+1	7,5 cm	15 cm	9 cm	für Gr. 2	10 cm	19 cm	10 cm	
	Breite	Tiefe	Höhe												
für Gr. 0+1	7,5 cm	15 cm	9 cm												
für Gr. 2	10 cm	19 cm	10 cm												
	Preis / Stück	Preis / Satz	Preis / Stück												
<input type="checkbox"/> für Gr. 0+1 (72 01 016) <input type="checkbox"/> für Gr. 2 (72 02 016)	193 € 193 €	<input type="checkbox"/> für Gr. 0 (72 00 017) <input type="checkbox"/> für Gr. 1 (72 01 017) <input type="checkbox"/> für Gr. 2 (72 02 017)	167 € 167 € 167 €												
		<input type="checkbox"/> für Gr. 0+1 (72 01 013) <input type="checkbox"/> für Gr. 2 (72 02 013)	206 € 206 €												

Zubehör			
Knieführung 		Beinstützpulster mit Steckschloss, tiefeinstellbar 	
	Preis / Paar		Preis / Stück
<input type="checkbox"/> 72 00 014	300 €	<input type="checkbox"/> für Gr. 0 (72 00 015) <input type="checkbox"/> für Gr. 1 (72 01 015) <input type="checkbox"/> für Gr. 2 (72 02 015)	338 € 338 € 367 €

Begurtung					
Brustgurt 	Brustschultergurt  normal  dünn	Oberschenkelgurte 	Sitzhose 		
	Preis / Stück	Preis / Stück	Preis / Paar	Preis / Stück	
<input type="checkbox"/> für Gr. 0 (72 00 020) <input type="checkbox"/> für Gr. 1 (72 01 020) <input type="checkbox"/> für Gr. 2 (72 02 020)	149 € 149 € 149 €	<input type="checkbox"/> normal für Gr. 0 (72 00 021) <input type="checkbox"/> normal für Gr. 1 (72 01 021) <input type="checkbox"/> normal für Gr. 2 (72 02 021) <input type="checkbox"/> dünn für Gr. 1 (72 04 021) <input type="checkbox"/> dünn für Gr. 2 (72 03 021)	220 € 220 € 220 € 220 € 220 €	<input type="checkbox"/> für Gr. 0 (72 00 022) <input type="checkbox"/> für Gr. 1 (72 01 022) <input type="checkbox"/> für Gr. 2 (72 02 022)	149 € 149 € 149 €
			<input type="checkbox"/> für Gr. 0 (72 00 023) <input type="checkbox"/> für Gr. 1 (72 01 023) <input type="checkbox"/> für Gr. 2 (72 02 023)	260 € 260 € 260 €	

Zubehör			
Fußbank höhenverstellbar, hochklappbar und wegschwenkbar für den Transfer. Empfohlen für Modelle mit Hi/Lo Untergestell.			Knöchelpositionierungshilfe – mit Steckschloss, nur in Verbindung mit der Fußbank nutzbar 
	bei Gr. 0	bei Gr. 1	bei Gr. 2
Unterschenkellänge	23 - 30 cm	30 - 42 cm	38 - 51 cm
	Preis / Stück		Preis / Paar
<input type="checkbox"/> für Gr. 0 (72 00 029) <input type="checkbox"/> für Gr. 1 (72 01 029) <input type="checkbox"/> für Gr. 2 (72 02 029)	682 € 682 € 682 €		<input type="checkbox"/> für Gr. 0+1 (72 01 026) <input type="checkbox"/> für Gr. 2 (72 02 026)
			149 € 149 €

Zubehör			
	Sandalen mit Fußriemen nur in Verbindung mit der Fußbank nutzbar		Keile – nur in Verbindung mit der Fußbank und den Sandalen nutzbar
	Preis / Paar		Preis / Paar
	<input type="checkbox"/> für Gr. 0 (72 00 027) <input type="checkbox"/> für Gr. 1 (72 01 027) <input type="checkbox"/> für Gr. 2 (72 02 027)	149 € 149 € 149 €	<input type="checkbox"/> für Gr. 0 (72 00 028) <input type="checkbox"/> für Gr. 1 (72 01 028) <input type="checkbox"/> für Gr. 2 (72 02 028)
			118 € 118 € 118 €

Rechnungsanschrift:

Versandadresse:

Siehe Rechnungsanschrift

Bestellung

Kostenvoranschlag

Kunden-Nr.: _____

Besteller: _____

Datum: _____

Unterschrift: _____

Kommission:

Das Liegeschalenuntergestell mit Liegeschalensystem.

- elektrische Höhenverstellung per Handschalter
- 12" Hinterräder luftbereift mit Trommelbremse, 8" PU-Lenkräder
- universelle Aufnahmepunkte für Liegeschalen aller Bauarten
- Rahmenfarbe: Weißaluminium (Silber)



Maße - Liegeschalenuntergestell

		dreiteiliges Liegeschalensystem	einteiliges Liegeschalensystem
A	Höhe Liegeschalenaufnahme vom Boden	53 - 79 cm	53 - 79 cm
B	Rückenwinkel verstellbar	0° - 50°	-
C	Sitzwinkel stufenweise einstellbar	0° - 18°	-
D	Fußwinkel verstellbar	0° - 50°	-
E	Neigungswinkel Liegefläche	-	0° - 20°
F	Länge Liegeschalenaufnahme	-	95 cm
	Breite Grundgestell	64 cm	64 cm
	max. Belastung	100 kg	100 kg
	Gewicht	44 kg	44 kg

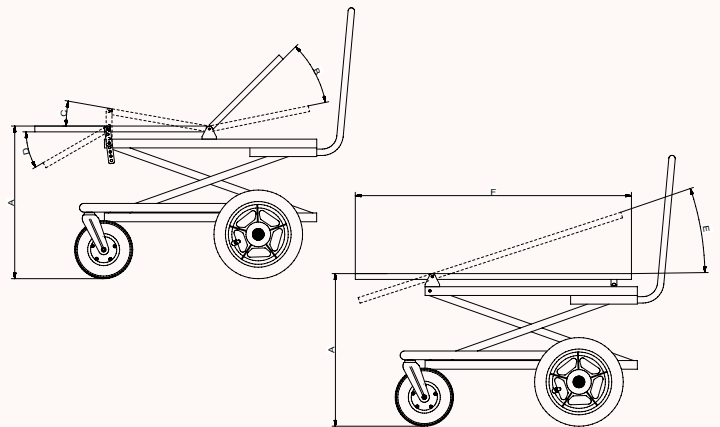

Grundmodell Liegeschalenuntergestell

tina. (dreiteiliges Liegeschalensystem) mit elektrischer Rückenverstellung, einstellbarem Sitzwinkel und verstellbarem Fußwinkel		tina. (einteiliges Liegeschalensystem) mit elektrischer Neigungswinkelverstellung der Liegefläche	
	Preis / Stück		Preis / Stück
<input type="checkbox"/> 40 00 101	5.600 €	<input type="checkbox"/> 40 00 201	5.600 €

Maße - Liegeschalensystem

		Gr. 2	Gr. 3	Gr. 4
A	Breite	70 cm	70 cm	70 cm
B	Länge Kopfteil	60 cm	75 cm	90 cm
C	Länge Mittelteil	35 cm	35 cm	35 cm
D	Länge Fußteil	45 cm	55 cm	65 cm
E	Länge gesamt	140 cm	165 cm	190 cm
F	Höhe	12 cm	12 cm	12 cm

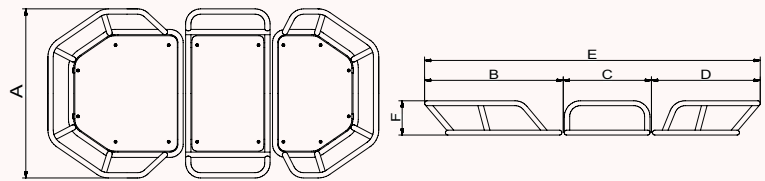
Liegefläche
Kopfteil

Hinweis: Gr. 4 beinhaltet einen verlängerten Schiebegriff und eine Kippsicherung!

	Länge	Breite
Gr. 2	60 cm	70 cm
Gr. 3	75 cm	70 cm
Gr. 4	90 cm	70 cm

Sitzteil

	Länge	Breite
Gr. 2-4	35 cm	70 cm

Beinteil

	Länge	Breite
Gr. 2	45 cm	70 cm
Gr. 3	55 cm	70 cm
Gr. 4	65 cm	70 cm

i Eine Anfertigung nach Maß ist möglich.

i Eine Anfertigung nach Maß ist möglich.

i Eine Anfertigung nach Maß ist möglich.

	Preis / Stück		Preis / Stück		Preis / Stück
<input type="checkbox"/> Gr. 2 (40 02 102)	407 €	<input type="checkbox"/> Gr. 2-4 (40 02 103)	261 €	<input type="checkbox"/> Gr. 2 (40 02 104)	407 €
<input type="checkbox"/> Gr. 3 (40 03 102)	407 €			<input type="checkbox"/> Gr. 3 (40 03 104)	407 €
<input type="checkbox"/> Gr. 4 (40 04 102)	863 €			<input type="checkbox"/> Gr. 4 (40 04 104)	407 €

Matratzen

Vakuum-Matratze – für tina. inkl. Ventil und Elektropumpe mit Zweiwegeschalter



Bezug aus atmungsaktivem Gewebe mit Einlage aus Abstandsgewebe
(für nebenstehende Vakuum-Matratze)

Farbauswahl:

- Schwarz **(9100 105)**
- Grau **(9100 092)**
- Dunkelblau **(9100 088)**

(Schwarz ist Standardkonfiguration, wenn nicht anders angegeben.)

Lagerungsmatratze (konturierbar mit Seitenführung)

Füllung aus Polystyrol Kügelchen und Weichschaum

Bezug aus bi-elastischem Gewebe mit Polyurethanbeschichtung:

- wasserdicht
- atmungsaktiv
- abwaschbar und wischdesinfizierbar
- unterseitig rutschhemmend

inkl. abwaschbaren Überzug aus Flexi-Stoff & Positionierungskissen (2er Set)

Bezug aus Wirkware in Tiefseeblau
(für nebenstehende Lagerungsmatratze)



	Länge	Breite
Gr. 2	ca. 150 cm	ca. 75 cm
Gr. 3	ca. 175 cm	ca. 75 cm
Gr. 4	ca. 200 cm	ca. 80 cm

	Länge	Breite
Gr. 2	ca. 150 cm	ca. 75 cm
Gr. 3	ca. 175 cm	ca. 75 cm
Gr. 4	ca. 200 cm	ca. 80 cm

i Eine Anfertigung nach Maß ist möglich!

	Preis / Stück		Preis / Stück		Preis / Stück		Preis / Stück
<input type="checkbox"/> Gr. 2 (41 02 202)	3.401 €	<input type="checkbox"/> für Gr. 2 (41 02 201)	409 €	<input type="checkbox"/> Gr. 2 (41 02 207)	927 €	<input type="checkbox"/> für Gr. 2 (41 02 208)	299 €
<input type="checkbox"/> Gr. 3 (41 03 202)	3.401 €	<input type="checkbox"/> für Gr. 3 (41 03 201)	409 €	<input type="checkbox"/> Gr. 3 (41 03 207)	927 €	<input type="checkbox"/> für Gr. 3 (41 03 208)	299 €
<input type="checkbox"/> Gr. 4 (41 04 202)	3.401 €	<input type="checkbox"/> für Gr. 4 (41 04 201)	409 €	<input type="checkbox"/> Gr. 4 (41 04 207)	1.045 €	<input type="checkbox"/> für Gr. 4 (41 04 208)	299 €

Zubehör

<p>Positionierungs-Kissen (2er Set) (nur für die Lagerungsmatratze bestellbar)</p> 	<p>Großes Lagerungskissen</p> 	<p>Halbmond-Kissen</p> 	<p>T-Kissen</p> 
<p>Preis / Stück ☐ 4103209 185 €</p>	<p>Preis / Stück ☐ 4000005 185 €</p>	<p>Preis / Stück ☐ 4000006 113 €</p>	<p>Preis / Stück ☐ 4000007 113 €</p>

Zubehör

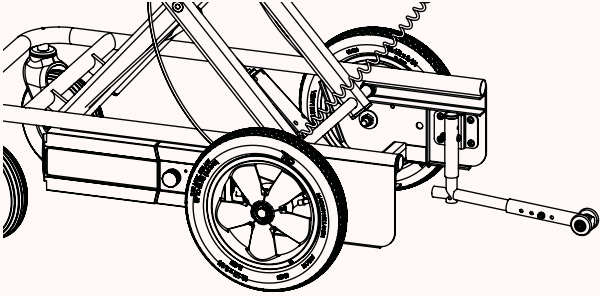
<p>Verlängerter Schiebegriff – für Kopfteillängen größer als 75 cm (Bei Kopfteil Gr. 4 bereits enthalten)</p> 	<p>Kippsicherung – schwenkbar und in der Höhe einstellbar (Bei Kopfteil Gr. 4 bereits enthalten)</p> 
<p>Aufpreis / Stück ☐ 4000120 169 €</p>	<p>Preis / Stück ☐ 4000140 289 €</p>

Zubehör

<p>Ablagefläche für Versorgungsgeräte – höhenverstellbar, mit Langlöchern für Gurtband (25 mm) zur Sicherung der Versorgungsgeräte (Die Ablagefläche ist nur in Verbindung mit dem verlängerten Schiebegriff nutzbar)</p>  <table border="1" data-bbox="98 1362 423 1479"> <tr> <td>Breite</td> <td>43 cm</td> </tr> <tr> <td>Tiefe</td> <td>40 cm</td> </tr> <tr> <td colspan="2">Preis / Stück</td> </tr> <tr> <td>☐ 4009011</td> <td>420 €</td> </tr> </table>	Breite	43 cm	Tiefe	40 cm	Preis / Stück		☐ 4009011	420 €	<p>Infusionshalter – teleskopierbar</p>  <table border="1" data-bbox="763 1421 1035 1479"> <tr> <td colspan="2">Preis / Stück</td> </tr> <tr> <td>☐ 4000010</td> <td>269 €</td> </tr> </table>	Preis / Stück		☐ 4000010	269 €
Breite	43 cm												
Tiefe	40 cm												
Preis / Stück													
☐ 4009011	420 €												
Preis / Stück													
☐ 4000010	269 €												

Zubehör

Breiter Sicherheitsgurt
Gurt mit Schieber, zur Befestigung am Rohrrahmen

Preis / Stück	
☐ 4000009	261 €



mats.

Das mitwachsende Liegedreirad.

Weitere Informationen finden Sie ab Seite 112.



Rechnungsanschrift:
Versandadresse:
 Siehe Rechnungsanschrift

 Bestellung
 Kostenvoranschlag

Kunden-Nr.: _____

Besteller: _____

Datum: _____

Unterschrift: _____

Kommission:
Der schwenkbare Autositz.

- Sitz- und Rückenblech aus Aluminium mit Rückenwinkelverstellung
- herausnehmbare Polster und feste Thoraxpelotten
- inkl. höhenverstellbarer und gepolsterter Kopfstütze und 5-Punkt-Hosenträgergurt
- Drei-Punkt-Gurtführung, Rahmenfarbe: schwarz – seidenmatt, RAL 9005
- geprüft in Anlehnung an ECE-44/03; zu Nutzen nach der dritten Verordnung über Ausnahmen von straßenverkehrsrechtlichen Vorschriften

HMV-NR.: 26.11.06.0009

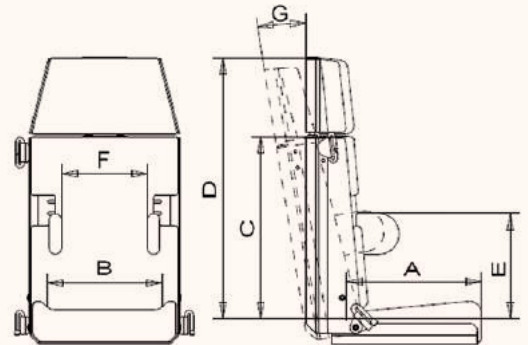

		Maße					
		Gr. 1		Gr. 2		Gr. 3	
		a	b	a	b	a	b
A	Sitztiefe	25 cm	30 cm	30 cm	35 cm	35 cm	40 cm
B	Sitzbreite	28 cm		32 cm		36 cm	
C	Rückenhöhe	40 cm		48 cm		56 cm	
D	Kopfstützenhöhe	59 - 69 cm		65 - 77 cm		76 - 86 cm	
E	Pelottenhöhe	25 - 33 cm		32 - 40 cm		36 - 44 cm	
	Sitzwinkel*	0° / 15°		0° / 10°		0° / 10°	
F	Brustbreite	14 - 25 cm		16 - 29 cm		16 - 32 cm	
G	Rückenwinkel	90° - 108°		90° - 108°		90° - 108°	
	max. Belastung	30 kg		45 kg		60 kg	

* bei Verwendung der Fußbank und Schrägverstellung



Grundmodell

sascha. Gr. 1		sascha. Gr. 2		sascha. Gr. 3	
Preis / Stück		Preis / Stück		Preis / Stück	
<input type="checkbox"/> Gr. 1a (14 01 001)	2.075 €	<input type="checkbox"/> Gr. 2a (14 02 001)	2.155 €	<input type="checkbox"/> Gr. 3a (14 03 001)	2.200 €
<input type="checkbox"/> Gr. 1b (14 01 100)	2.075 €	<input type="checkbox"/> Gr. 2b (14 02 100)	2.155 €	<input type="checkbox"/> Gr. 3b (14 03 100)	2.200 €

Bezüge		
Stoffdesign Schwarz / Rot (Nr. 105 + 91) <div style="text-align: center;">  </div>	Stoffdesign Schwarz / Hellblau (Nr. 105 + 106) <div style="text-align: center;">  </div>	Stoffdesign Schwarz / Abstandsgewebe (Nr. 105 + 47) <div style="text-align: center;">  </div>
Preis	Preis	Preis
<input type="checkbox"/> 9100206 inkl.	<input type="checkbox"/> 9100230 inkl.	<input type="checkbox"/> 9100231 inkl.

Pelotten		
Standard-Einstellbereich der festen Thoraxpelotten Bei Nutzung der Steckpelotten verringert sich die max. Brustbreite um je 2cm pro Seite Für Gr. 1a / b Höhe Sitz - Achsel: 25 - 33cm Breite Brustbereich: 14 - 25cm Für Gr. 2a / b Höhe Sitz - Achsel: 32 - 40cm Breite Brustbereich: 16 - 29cm Für Gr. 3a / b Höhe Sitz - Achsel: 36 - 44cm Breite Brustbereich: 16 - 32cm	Einstellbereich der Pelotten nach Maß außerhalb der nebenstehenden Maße Höhe Sitz - Achsel _____ cm Brustbreiten außerhalb der nebenstehenden Maße auf Anfrage! <div style="text-align: right;">Aufpreis</div> <input type="checkbox"/> 1400009 240 €	Thoraxpelotte – steckbar, zur Erleichterung des Ein- und Ausstieges, inkl. Bezug <div style="text-align: center;">  </div> <div style="text-align: right;">Aufpreis / Stück</div> <input type="checkbox"/> für Gr. 1, rechts montiert (1401007) 235 € <input type="checkbox"/> für Gr. 1, links montiert (1401008) 235 € <input type="checkbox"/> für Gr. 2, rechts montiert (1402007) 235 € <input type="checkbox"/> für Gr. 2, links montiert (1402008) 235 € <input type="checkbox"/> für Gr. 3, rechts montiert (1403007) 235 € <input type="checkbox"/> für Gr. 3, links montiert (1403008) 235 €

Gurtführung		Zubehör	
Schultergurtführung 14 00 002: Schultergurtführung rechts montiert (Standardkonfiguration, wenn nicht anders angegeben) 14 00 003: Schultergurtführung links montiert 14 00 004: Schultergurtführung beidseitig montiert	Seitenführungs- und Rumpfhalt-polster – als Sicherheitsprallschutz, inkl. Bezug und Befestigungsgurt <div style="text-align: center;">  </div>	Abduktionskeil – vorsteckbar, komplett mit Halterung und Bezug <div style="text-align: center;">  </div>	ISOFIX-Halterung <div style="text-align: center;">  </div>
Preis / Stück	Preis / Stück	Preis / Stück	Preis / Satz
<input type="checkbox"/> rechts (1400002) inkl. <input type="checkbox"/> links (1400003) inkl. <input type="checkbox"/> beidseitig (1400004) 94 €	<input type="checkbox"/> für Gr. 1 (1401005) 765 € <input type="checkbox"/> für Gr. 2 (1402005) 765 € <input type="checkbox"/> für Gr. 3 (1403005) 765 €	<input type="checkbox"/> für Gr. 1 (1401006) 347 € <input type="checkbox"/> für Gr. 2 (1402006) 347 € <input type="checkbox"/> für Gr. 3 (1403006) 347 €	<input type="checkbox"/> für Gr. 1 (1401010) 246 € <input type="checkbox"/> für Gr. 2 (1402010) 246 € <input type="checkbox"/> für Gr. 3 (1403010) 246 €

Schwenkvorrichtung			
Schwenkvorrichtung mit Schrägverstellung inkl. Fußbankaufnahme und Haltebügel <div style="display: flex;">  <div style="margin-left: 20px;">  <p>(Angaben in mm)</p> </div> </div>	Nach rechts schwenkbar	Nach links schwenkbar	
	Preis / Satz	Preis / Satz	
	<input type="checkbox"/> X = 394 mm für Gr. 1 (1401002) 476 € <input type="checkbox"/> X = 454 mm für Gr. 2 (1402002) 476 € <input type="checkbox"/> X = 494 mm für Gr. 3 (1403002) 476 €		<input type="checkbox"/> X = 394 mm für Gr. 1 (1401102) 476 € <input type="checkbox"/> X = 454 mm für Gr. 2 (1402102) 476 € <input type="checkbox"/> X = 494 mm für Gr. 3 (1403102) 476 €

Zubehör									
Schrägverstellung auf Grundplatte inkl. Fußbankaufnahme <div style="text-align: center;">  </div>	Fußbank – abnehmbar (nur in Verbindung mit der Schwenkvorrichtung oder Schrägverstellung verwendbar) <div style="text-align: center;">  </div>	Fußbank – zur Montage im Fußraum, höhen- und winkeleinstellbar <div style="text-align: center;">  </div>							
	Preis / Stück	Preis / Stück	Preis / Stück						
<input type="checkbox"/> für Gr. 1 (1401003) 178 € <input type="checkbox"/> für Gr. 2 (1402003) 178 € <input type="checkbox"/> für Gr. 3 (1403003) 178 €	<input type="checkbox"/> für Gr. 1 (1401004) 167 € <input type="checkbox"/> für Gr. 2 (1402004) 167 € <input type="checkbox"/> für Gr. 3 (1403004) 167 €	<table border="1" style="width: 100%; border-collapse: collapse;"> <thead> <tr> <th>Breite</th> <th>Höhe</th> <th>Tiefe</th> </tr> </thead> <tbody> <tr> <td>36 cm</td> <td>19-31cm</td> <td>26 cm</td> </tr> </tbody> </table> <input type="checkbox"/> 1400012 225 €	Breite	Höhe	Tiefe	36 cm	19-31cm	26 cm	
Breite	Höhe	Tiefe							
36 cm	19-31cm	26 cm							

54 **siggi combi isofix.**

Rechnungsanschrift:

Versandadresse: Siehe Rechnungsanschrift

Bestellung
 Kostenvoranschlag

Kunden-Nr.: _____
 Besteller: _____
 Datum: _____
 Unterschrift: _____

Kommission:

Der besondere Autositz.

- basiert auf dem BeSafe iZi Combi X4 ISOfix und wurde mit speziellem Zubehör nach ECE-44/04 geprüft und genehmigt
- von 0 - 18 kg mittels ISOFIX entgegen der Fahrtrichtung zu montieren
- von 9 - 18 kg in Fahrtrichtung zu montieren
- mit drei verschiedenen Sitz- bzw. Ruhepositionen
- die patentierte Gurtführung ist im Grundmodell enthalten
- mit serienmäßigem 5-Punkt-Gurt inkl. Schulterpolster
- mit integriertem Stützfuß, zusätzlichem Seitenaufprallschutz SIP+ und Unterlegkeil
- Höhe der Kopfstütze und Gurte kann ganz einfach mit einem Handgriff angepasst werden
- hochwertiges expandiertes Polystyrol (EPS) in Kopf-, Rumpf- und Oberschenkelbereich sorgt für besonders hohe Sicherheit auch bei einem Seitenaufprall
- Stoffdesign: Fresh Black Cap

HMV-Nr.: 26.11.06.0021



0 bis 18 kg

Maße		
A	Sitzbreite vorne	32 cm
	Sitzbreite hinten	27 cm
B	Tiefe der Sitzfläche	25 cm
C	Höhe der Kopfstütze	48 - 60 cm
	Sitzwinkel	in Fahrtrichtung entgegen der Fahrtrichtung*
D	Breite gesamt	46 cm
E	Höhe gesamt	68 cm
	Gruppe	0 - 18 kg
	Gewicht	16 kg

* bei einer Neigung des Fahrzeugsitzes von 5°

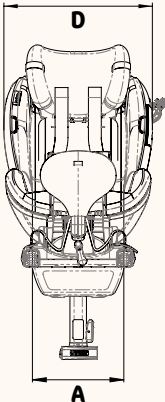
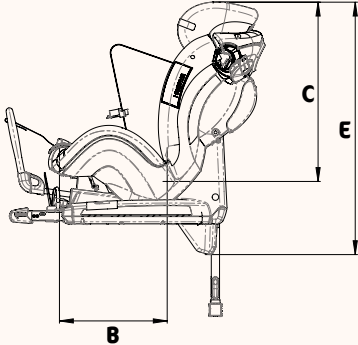
Grundmodell		Preis / Stück
<input type="checkbox"/>	16 02 300	1.621 €
<input type="checkbox"/>	16 02 500 Set (zus. mit Thoraxpelotten, Abduktionskeil & Positionierungsweste)	1.899 €

Zubehör		
<p>Thoraxpelotten – höhen- und weitenverstellbar, für Brustbreite 17 – 21 cm</p> 	<p>Abduktionskeil – aufklettbar</p> 	<p>Armauflagepolster</p> 
Preis / Paar	Preis / Stück	Preis / Stück
<input type="checkbox"/> 16 00 001 212 €	<input type="checkbox"/> 16 00 002 100 €	<input type="checkbox"/> 16 01 002 234 €

Zubehör		
<p>Positionierungsweste – klettbar</p> 	<p>Babypolster</p> 	<p>Sonnenschutz</p> 
Preis / Stück	Preis / Stück	Preis / Stück
<input type="checkbox"/> 16 01 004 89 €	<input type="checkbox"/> 16 01 006 89 €	<input type="checkbox"/> 16 01 005 95 €

siggi 3 fix.

Rechnungsanschrift:

Versandadresse:

Siehe Rechnungsanschrift

Bestellung

Kostenvoranschlag

Kunden-Nr.: _____

Besteller: _____

Datum: _____

Unterschrift: _____

Kommission:

Der mitwachsende Autositz.

- basiert auf dem BeSafe iZi Up X3 FIX und wurde mit speziellem Zubehör nach ECE R44/04 geprüft und genehmigt
- mit ISOFIX-Halterung in Fahrtrichtung einzubauen (eine Nutzung bei nicht vorhandener ISOFIX-Aufnahme ist ebenfalls zulässig)
- mit innovativer Seitenaufprallrotation (SIR) bei Einbau mit ISOFIX
- Rücken- und Kopfstützenhöhenverstellung mittels Drehgriff
- automatische Anpassung der Schultergurtführung an die Rückenhöhe
- Kopfstützpulsterung mit der Möglichkeit der Individualisierung
- einstellbare Ruheposition, Rückenwinkelverstellung um 20°
- Stoffdesign: Fresh Black Cap

HMV-Nr.: 26.11.06.0023

ECE R44/04
Special Needs
15-36 kg



0444 3808S

**15 bis
36 kg**



Maße		
A	Sitzbreite vorne	32 cm
B	Sitzbreite hinten	27 cm
C	Tiefe der Sitzfläche	25 cm
D	Höhe der Kopfstütze	55 - 75 cm
E	Breite gesamt	53 cm
F	Höhe gesamt	68 - 87 cm
	Rückenwinkel	90° / 110°
	Gruppe	15 - 36 kg
	Gewicht	8 kg

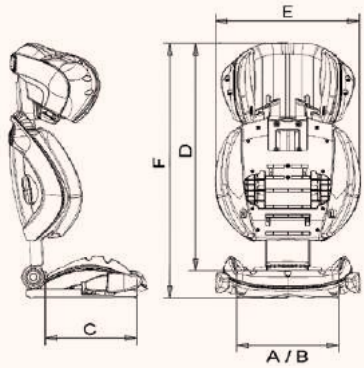

Grundmodell	
	Preis / Stück
<input type="checkbox"/> 16 04 100	1.320 €
<input type="checkbox"/> 16 04 500 Set (zus. mit Thoraxpelotten & Abduktionskeil)	1.499 €

Zubehör		
<p>Thoraxpelotten – höhen- und weitenverstellbar, für Brustbreite 23 – 28 cm</p> 	<p>Abduktionskeil – aufklettbar</p> 	<p>Seitenführungs- und Rumpfhaltelolster als Sicherheitsprallschutz, inkl. Bezug und Befestigungsgurt</p> 
Preis / Paar	Preis / Stück	Preis / Stück
<input type="checkbox"/> 16 04 005 212 €	<input type="checkbox"/> 16 00 002 100 €	<input type="checkbox"/> 16 04 006 396 €

Zubehör								
<p>Positionierungsweste – mit Reißverschluss</p> 	<p>Beckenpositionierungsurte</p> 	<p>Fußbank – zur Montage im Fußraum, höhen- und winkeleinstellbar</p>  <table border="1"> <thead> <tr> <th>Breite</th> <th>Höhe</th> <th>Tiefe</th> </tr> </thead> <tbody> <tr> <td>36 cm</td> <td>19 - 31 cm</td> <td>26 cm</td> </tr> </tbody> </table>	Breite	Höhe	Tiefe	36 cm	19 - 31 cm	26 cm
Breite	Höhe	Tiefe						
36 cm	19 - 31 cm	26 cm						
Preis / Stück	Preis / Satz	Preis / Stück						
<input type="checkbox"/> 16 04 003 256 €	<input type="checkbox"/> 16 04 004 256 €	<input type="checkbox"/> 16 04 007 216 €						

freddy.

Rechnungsanschrift:

Versandadresse:

 Siehe Rechnungsanschrift

 Bestellung
 Kostenvoranschlag

Kunden-Nr.: _____

Besteller: _____

Datum: _____

Unterschrift: _____

Kommission:

Das kompakte Sitzschalen-Untergestell.

- Schrägverstellung der Sitzschale per Gasdruckfeder 300 N
- einstellbare Sitztiefe mittels tiefenverstellbarer Rückeneinheit
- Rücken und Schiebegriffe, winkel- und höhenverstellbar
- inkl. Aufnahmekopf als Grundplatte für Trapez- und Fremdadapter, höhen- und sitztiefenverstellbar
- inkl. Fußbankeinsteckung
- inkl. Antriebsräder mit Steckachse und Trommelbremse

HMV-NR.: 26.99.01.1033
(mit 16" Antriebsrädern)







HMV-NR.: 26.99.01.1079
(mit 22" & 24" Antriebsrädern und Greifring)



Grundmodell

freddy. Gr. 0	freddy. Gr. 1	freddy. Gr. 2	freddy. Gr. 3
Preis / Stück	Preis / Stück	Preis / Stück	Preis / Stück
<input type="checkbox"/> 25 00 000 2.543 €	<input type="checkbox"/> 25 01 000 2.543 €	<input type="checkbox"/> 25 02 000 2.543 €	<input type="checkbox"/> 25 03 000 2.543 €

Rahmenfarben

Türkisblau 	Lasuritblau metallic 	Weißaluminium (Silber) 	Dormant Rot 	Reinweiß 	Anthrazitgrau 	Schwarz seidenmatt 
Preis	Preis	Preis	Preis	Preis	Preis	Preis
<input type="checkbox"/> 92 00 016 inkl.	<input type="checkbox"/> 92 00 010 inkl.	<input type="checkbox"/> 92 00 002 inkl.	<input type="checkbox"/> 92 00 003 inkl.	<input type="checkbox"/> 92 00 100 inkl.	<input type="checkbox"/> 92 00 017 inkl.	<input type="checkbox"/> 92 00 005 inkl.

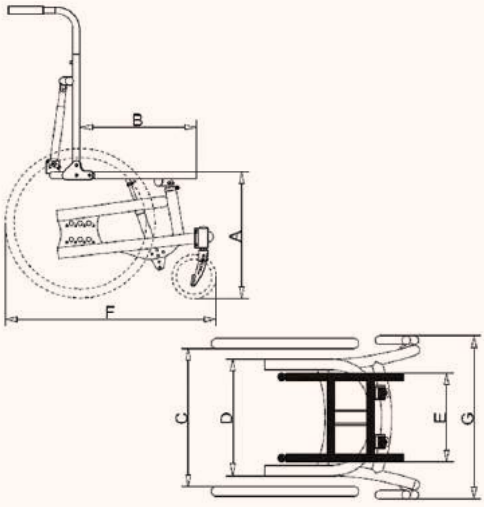

		Maße				
		Gr. 0	Gr. 1	Gr. 2	Gr. 3	
A	Höhe Sitzschalen- aufnahme	16"	45 - 55 cm (47 - 57 cm*)			
		22"	47 - 57 cm (49 - 59 cm*)			
		24"	50 - 60 cm (52 - 62 cm*)			
B	kurze Sitztiefe	26 - 28,5 cm	29 - 36,5 cm	-	-	
B	Standard Sitztiefe	30,5 - 38 cm	33 - 40,5 cm	42,5 - 50 cm	42,5 - 50 cm	
	Sitzwinkel	(-)5° - 30°	(-)5° - 30°	(-)5° - 30°	(-)5° - 30°	
C	Breite zwischen Antriebs- rädern (mit Kleiderschutz) = max. Außenbreite Sitzschale	39 cm	44 cm	49 cm	54 cm	
D	Rahmenbreite	innen	28 cm	33 cm	38 cm	43 cm
		außen	35 cm	40 cm	45 cm	50 cm
E	Sitzrahmenbreite	25 cm	30 cm	35 cm	35 cm	
F**	Länge Gesamt	63 - 79 cm	63 - 79 cm	66 - 82 cm	71 - 87 cm	
G	Breite Gesamt	58 cm	63 cm	68 cm	73 cm	
	max. Belastung	90 kg	90 kg	120 kg	120 kg	
	Gewicht	ab 14 kg	ab 14 kg	ab 14 kg	ab 14 kg	

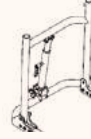
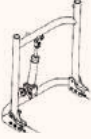

* inkl. Trapezadapter ** je nach Radgröße

Variante	Schiebegriffe / -bügel	
Grundrahmenausführung mit zusätzlicher Gasdruckfeder (300 N) – für Gr. 2+3 (empfohlen ab 90 kg Patientengewicht inkl. Sitzschale), nicht nachrüstbar	Standard-Schiebegriffe	Schiebebügel
		
Aufpreis / Stück	Preis / Paar	Aufpreis / Stück
<input type="checkbox"/> für Gr. 2 (25 02 020) 498 €	<input type="checkbox"/> 25 00 001 inkl.	<input type="checkbox"/> für Gr. 0 (25 00 002) 176 €
<input type="checkbox"/> für Gr. 3 (25 03 020) 498 €		<input type="checkbox"/> für Gr. 1 (25 01 002) 176 €
		<input type="checkbox"/> für Gr. 2+3 (25 02 002) 176 €

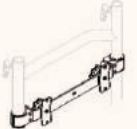
Rücken		
Rückenwinkelverstellung per Rastergelenk (Standard-Ausführung, wenn nichts anderes ausgewählt)		Zentrale Schnellverstellung mechanisch
		
		Zentrale Schnellverstellung per Gasdruckfeder (300 N)
		
! Bitte beachten Sie, dass eine dieser Optionen ausgewählt werden muss.		
Preis / Stück	Preis / Stück	Aufpreis / Satz
<input type="checkbox"/> für Gr. 0 (25 00 003) inkl.	<input type="checkbox"/> für Gr. 0 (25 00 004) inkl.	<input type="checkbox"/> für Gr. 0 (25 00 005) 110 €
<input type="checkbox"/> für Gr. 1 (25 01 003) inkl.	<input type="checkbox"/> für Gr. 1 (25 01 004) inkl.	<input type="checkbox"/> für Gr. 1 (25 01 005) 110 €
<input type="checkbox"/> für Gr. 2+3 (25 02 003) inkl.	<input type="checkbox"/> für Gr. 2+3 (25 02 004) inkl.	<input type="checkbox"/> für Gr. 2+3 (25 02 005) 110 €

Zubehör		
Rückenführung der Sitzeinheit	Armlehnen – montiert an den Rückenrohren, breiten- und winkelverstellbar	Kopfstützenhalterung – zur Aufnahme von 4-Kantrohren (15x15mm)
		
Preis / Satz	Preis / Satz	Preis / Stück
<input type="checkbox"/> für Gr. 0 (25 00 007) 262 €	<input type="checkbox"/> für Gr. 0 (25 00 025) 368 €	<input type="checkbox"/> 25 00 019 112 €
<input type="checkbox"/> für Gr. 1 (25 01 007) 262 €	<input type="checkbox"/> für Gr. 1 (25 01 025) 368 €	
<input type="checkbox"/> für Gr. 2+3 (25 02 007) 262 €	<input type="checkbox"/> für Gr. 2+3 (25 02 025) 368 €	



Vorderräder

<p>6" Vorderräder mit Gummidecke 150 x 30 mm, pannensicher, Farbe: Schwarz (Standardkonfiguration, wenn nicht anders angegeben)</p> 	<p>Vorderräder Vollgummi 140 x 40 mm, Farbe: Schwarz</p> 	<p>7" Vorderräder mit Gummidecke 180 x 45 mm, Farbe: Schwarz</p> 
Preis / Paar	Aufpreis / Paar	Aufpreis / Paar
<input type="checkbox"/> 25 00 022 inkl.	<input type="checkbox"/> 25 01 022 50 €	<input type="checkbox"/> luftbereift (25 01 021) 50 €

Antriebsräder

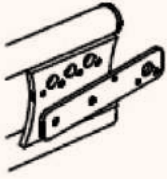

<p>Antriebsräder luftbereift – mit Steckachse und Trommelbremse, Farbe: Schwarz</p> 	<p>Antriebsräder pannensicher – mit Steckachse und Trommelbremse, Farbe: Schwarz</p> 	<p>Kleiderschutz – fest</p> 	<p>Kleiderschutz – abnehmbar</p> 
Aufpreis / Satz	Aufpreis / Satz	Preis / Paar	Preis / Paar
<input type="checkbox"/> 16" (25 00 008) inkl.	<input type="checkbox"/> 16" (25 00 009) inkl.	<input type="checkbox"/> 16" (25 00 011) 268 €	<input type="checkbox"/> 16" (25 00 018) 372 €
<input type="checkbox"/> 22" (25 02 008) inkl.	<input type="checkbox"/> 22" (25 02 009) inkl.	<input type="checkbox"/> 22" (25 02 011) 268 €	<input type="checkbox"/> 22" (25 02 018) 372 €
<input type="checkbox"/> 24" (25 03 008) 123 €	<input type="checkbox"/> 24" (25 03 009) 123 €	<input type="checkbox"/> 24" (25 03 011) 268 €	<input type="checkbox"/> 24" (25 03 018) 372 €

Antriebsräder

<p>Speichenschutz – für Antriebsräder, transparent</p> 	<p>Radstandverlängerung (nicht möglich in Verbindung mit der Halterung für Viamobil / Scalamobil und S-Max)</p> 	<p>Kniehebelbremse mit Halterung</p> 
Preis / Paar	Preis / Paar	Preis / Paar
<input type="checkbox"/> 22" (25 02 010) 213 €	<input type="checkbox"/> 25 00 014 153 €	<input type="checkbox"/> 16" (25 00 015) 275 €
<input type="checkbox"/> 24" (25 03 010) 213 €		<input type="checkbox"/> 22" (25 02 015) 275 €
		<input type="checkbox"/> 24" (25 03 015) 275 €

Zubehör

<p>Sicherheitsrolle – höhen- und längeneinstellbar, zusätzlich abschwenkbar (nicht möglich in Verbindung mit der Halterung für Viamobil / Scalamobil und S-Max)</p> 	<p>Ankippbügel (nicht möglich in Verbindung mit der Halterung für Viamobil / Scalamobil und S-Max)</p> 	<p>Ankippbügel bei doppelter Sicherheitsrolle – am Joch montiert (nicht möglich in Verbindung mit der Halterung für Viamobil / Scalamobil und S-Max)</p>	<p>Ankippbügel bei doppelter Sicherheitsrolle und Radstandverlängerung (nicht möglich in Verbindung mit der Halterung für Viamobil / Scalamobil und S-Max)</p>
Preis / Stück	Preis / Stück	Preis / Stück	Preis / Stück
<input type="checkbox"/> Anbau rechts (25 01 013) 197 €	<input type="checkbox"/> Anbau rechts (25 01 012) 87 €	<input type="checkbox"/> Anbau rechts (25 03 012) 87 €	<input type="checkbox"/> Anbau rechts (25 05 012) 87 €
<input type="checkbox"/> Anbau links (25 02 013) 197 €	<input type="checkbox"/> Anbau links (25 02 012) 87 €	<input type="checkbox"/> Anbau links (25 04 012) 87 €	<input type="checkbox"/> Anbau links (25 06 012) 87 €

Adapter						
Aufnahmekopf als Grundplatte für Trapez- und Fremdadapter			Trapezadapter	Unterteil	Oberteil	
						
				Länge	Breite vorne	Breite hinten
	kurze Sitztiefe	stand. Sitztiefe	Unterteil Gr. 0	20 cm	21 cm	14,5 cm
für Gr. 0	23 - 33 cm	28 - 38 cm	Unterteil Gr. 1	26 cm	26 cm	17,5 cm
für Gr. 1	27 - 37 cm	32 - 42 cm	Oberteil Gr. 0	19 cm	16,5 cm	9,8 cm
für Gr. 2+3	-	40 - 50 cm	Oberteil Gr. 1	25 cm	21,5 cm	12,7 cm
			Preis / Stück		Preis / Stück	
<input type="checkbox"/> für Gr. 0, kurz	(25 00 116)		inkl.	<input type="checkbox"/> Unterteil Gr. 0	(25 00 034)	205 €
<input type="checkbox"/> für Gr. 0, standard	(25 00 016)		inkl.	<input type="checkbox"/> Unterteil Gr. 1	(25 01 034)	205 €
<input type="checkbox"/> für Gr. 1, kurz	(25 01 116)		inkl.	<input type="checkbox"/> Oberteil Gr. 0	(25 00 035)	135 €
<input type="checkbox"/> für Gr. 1, standard	(25 01 016)		inkl.	<input type="checkbox"/> Oberteil Gr. 1	(25 01 035)	135 €
<input type="checkbox"/> für Gr. 2+3, standard	(25 02 016)		inkl.			

Haltesysteme			
Befestigungsösen zum Transport des Fahrgestells im Auto inkl. Montage am Fahrgestell, universell kombinierbar z. B. mit Systemen von Q-Straint (nicht kompatibel mit E-Fix; geprüft nach ISO 7176/19)	Kraftknotensystem zum Transport des Fahrgestells im Auto mit Schwerlastösen, als Montagesatz, inkl. rotem Beckengurt (freddy. ist mit dem Kraftknoten nach ISO 7176/19 und das System selbst nach DIN 75078-2 geprüft)	Halterung für Viamobil / Scalamobil als Montagesatz - nur möglich bei freddy. Gr. 2+3 - nur möglich bei Nutzung „Rückenwinkelverstellung per Rastergelenk“ - bei Bedarf einer Sicherheitsrolle / eines Ankippbügels ist hier Zubehör der Fa. Alber zu verwenden	Montage der ausgewählten Haltesysteme im Hause Schuchmann
UVP / Satz	UVP / Satz	Nettopreis (nicht rabattfähig) / Satz	Nettopreis (nicht rabattfähig)
<input type="checkbox"/> für Gr. 0 (25 00 033) 454 €	<input type="checkbox"/> für 22+24" (25 02 030) 671 €	<input type="checkbox"/> 25 00 031 329 €	<input type="checkbox"/> 25 01 030 160 €
<input type="checkbox"/> für Gr. 1-3 (25 01 033) 454 €	<input type="checkbox"/> für 16" (25 03 030) 671 €		

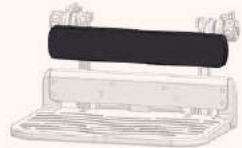
Fußbänke			Wadenanlage				
		Breite	Unterschenkellänge	Wadenanlage für Fußbänke bezogen mit schwarzem Flexi-Stoff			
	Gr. 1	28,4 cm	9* - 22 cm				
	Gr. 2	33,4 cm	13* - 30 cm				
	Gr. 3	40,3 cm	22 - 40 cm				
*Die minimalste Unterschenkellänge wird durch Umsetzen der Schrauben erreicht							
Fußbank Standard – ohne Feststellung, hochklappbar, fest montiert an der Sitzeinheit, mit rutschfester Oberfläche und jeweils 4 Schlitzten zur Befestigung von Begurtungen	Fußbank mit Feststeller – hochklappbar, fest montiert an der Sitzeinheit, mit rutschfester Oberfläche und jeweils 4 Schlitzten zur Befestigung von Begurtungen	Fußbank mit Winkelverstellung – hochklappbar, fest montiert an der Sitzeinheit, mit rutschfester Oberfläche und jeweils 4 Schlitzten zur Befestigung von Begurtungen		Gr. 1	Gr. 2	Gr. 3	
				Breite	27 cm	32 cm	38 cm
				Höhe	6,5 cm	6,5 cm	6,5 cm
Preis / Stück	Preis / Stück	Aufpreis / Stück		Preis / Stück			
<input type="checkbox"/> Gr. 1 (25 01 040) 355 €	<input type="checkbox"/> Gr. 1 (25 01 041) 410 €	<input type="checkbox"/> Gr. 1 (25 01 042) 455 €	<input type="checkbox"/> Gr. 1 (25 01 043) 255 €	<input type="checkbox"/> für Gr. 1 (25 01 043) 255 €			
<input type="checkbox"/> Gr. 2 (25 02 040) 355 €	<input type="checkbox"/> Gr. 2 (25 02 041) 410 €	<input type="checkbox"/> Gr. 2 (25 02 042) 455 €	<input type="checkbox"/> für Gr. 2 (25 02 043) 255 €	<input type="checkbox"/> für Gr. 2 (25 02 043) 255 €			
<input type="checkbox"/> Gr. 3 (25 03 040) 355 €	<input type="checkbox"/> Gr. 3 (25 03 041) 410 €	<input type="checkbox"/> Gr. 3 (25 03 042) 455 €	<input type="checkbox"/> für Gr. 3 (25 03 043) 255 €	<input type="checkbox"/> für Gr. 3 (25 03 043) 255 €			

Fußstützen			Polster		
	Fußstützen – höhen- und breitenverstellbar, abschwenkbar, kniewinkelverstellbar, mit Wadenplatten	Unterschenkellänge (Grundplatte bis Fußbraste)	Gr. 1	Gr. 2	Fußbankpolster – bezogen mit schwarzem Flexi-Stoff (nicht für Fußstützen möglich)
		empfohlen für Unterschenkellänge	16-28 cm	26-38 cm	
		min. Breite	24-36 cm	34-46 cm	
		einstellbarer Winkel	30 cm	36 cm	
			100° - 165°		
			Preis / Satz	Preis / Stück	
	<input type="checkbox"/> Gr. 1 (93 01 002) 550 €	<input type="checkbox"/> für Gr. 1 (25 01 044) 125 €	<input type="checkbox"/> für Gr. 2 (25 02 044) 125 €	<input type="checkbox"/> für Gr. 3 (25 03 044) 125 €	
	<input type="checkbox"/> Gr. 2 (93 02 002) 550 €				

Besonders geeignet für Nutzer mit Windschlag

fridolin maxi.

Rechnungsanschrift:

Versandadresse:

 Siehe Rechnungsanschrift

 Bestellung
 Kostenvoranschlag

Kunden-Nr.: _____

Besteller: _____

Datum: _____

Unterschrift: _____

Kommission:

Das belastbare Untergestell.

- Sitzhöhe einstellbar mittels Kurbel, Schrägverstellung der Sitzeinheit
- durch zwei Gasdruckfedern à 200N bedienbar per Fußpedal
- inkl. 4 Doppelaufrollen (100 mm), davon 2 mit Feststeller
- inkl. Aufnahmekopf und Fußbankeinsteckung
- Rahmenfarbe: Anthrazit metallic
- max. Belastung: 100 kg

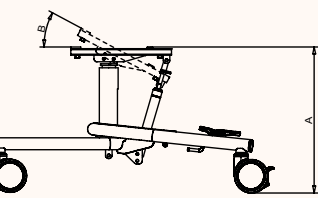
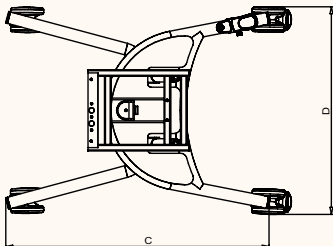

HMV-Nr.: 26.99.01.0032

			Maße	
A	Höhe Sitzschalenaufnahme	44 - 56 cm (46 - 58 cm*)		
B	Sitzwinkel	(-) 5° - 30°		
C	Länge Grundrahmen	80 cm		
D	Breite Gesamt	66 cm		
	Stärke der Gasdruckfeder zur Schrägverstellung	2x200 N		
	max. Belastung	100 kg		
	Gewicht	11,5 kg		
* inkl. Trapezadapter				
Grundmodell				
		Preis / Stück		
<input type="checkbox"/>	22 03 000	1.338 €		

Zubehör

<p>Radstandverlängerung – einsteckbar, hinten montiert, Länge = 10 cm (nicht in Verbindung mit der zentralen Feststellbremse möglich)</p> 	<p>4 Laufrollen – alle mit Feststeller</p> 	<p>Zentrale Feststellbremse der hinteren Laufrollen – inkl. 4 Doppellaufrollen (100 mm), Bedienung mittels am Sitzsystem montierten Feststellhebels</p> 
Preis / Satz	Aufpreis / Satz	Aufpreis / Satz
<input type="checkbox"/> 22 03 006 180 €	<input type="checkbox"/> 22 03 007 40 €	<input type="checkbox"/> Standard (22 03 008) 460 € <input type="checkbox"/> Rollen vorne mit Feststeller (22 03 009) 495 €

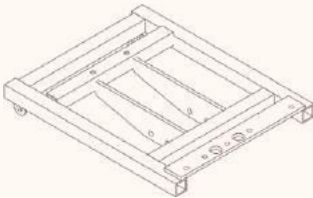
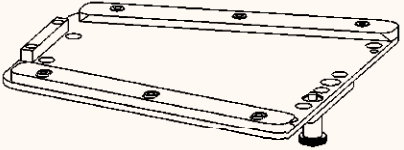
Adapter

<p>Aufnahmekopf Maxi – für Trapez-adapter und Fremdadapter</p> 	<p>Trapezadapter Unterteil Gr. 1 – zur Montage am Untergestell</p> 	<p>Trapezadapter Oberteil Gr. 1 – zur Montage an der Sitzschale</p> 																
	<table border="1" style="width: 100%; border-collapse: collapse;"> <thead> <tr> <th></th> <th>Länge</th> <th>Breite vorne</th> <th>Breite hinten</th> </tr> </thead> <tbody> <tr> <td>Gr. 1</td> <td>26 cm</td> <td>26 cm</td> <td>17,5 cm</td> </tr> </tbody> </table>		Länge	Breite vorne	Breite hinten	Gr. 1	26 cm	26 cm	17,5 cm	<table border="1" style="width: 100%; border-collapse: collapse;"> <thead> <tr> <th></th> <th>Länge</th> <th>Breite vorne</th> <th>Breite hinten</th> </tr> </thead> <tbody> <tr> <td>Gr. 1</td> <td>25 cm</td> <td>21,5 cm</td> <td>12,7 cm</td> </tr> </tbody> </table>		Länge	Breite vorne	Breite hinten	Gr. 1	25 cm	21,5 cm	12,7 cm
	Länge	Breite vorne	Breite hinten															
Gr. 1	26 cm	26 cm	17,5 cm															
	Länge	Breite vorne	Breite hinten															
Gr. 1	25 cm	21,5 cm	12,7 cm															
Preis / Stück	Preis / Stück	Preis / Stück																
<input type="checkbox"/> 22 03 003 inkl.	<input type="checkbox"/> 22 01 034 205 €	<input type="checkbox"/> 22 01 035 135 €																

Fußbänke

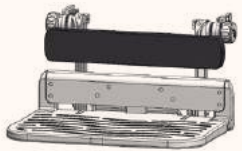
	<table border="1" style="width: 100%; border-collapse: collapse;"> <thead> <tr> <th></th> <th>Breite</th> <th>Unterschenkellänge</th> </tr> </thead> <tbody> <tr> <td>Gr. 1</td> <td>28,4 cm</td> <td>9* - 22 cm</td> </tr> <tr> <td>Gr. 2</td> <td>33,4 cm</td> <td>13* - 30 cm</td> </tr> <tr> <td>Gr. 3</td> <td>40,3 cm</td> <td>22 - 40 cm</td> </tr> </tbody> </table> <p>*Die minimalste Unterschenkellänge wird durch Umsetzen der Schrauben erreicht</p>		Breite	Unterschenkellänge	Gr. 1	28,4 cm	9* - 22 cm	Gr. 2	33,4 cm	13* - 30 cm	Gr. 3	40,3 cm	22 - 40 cm	<p>Wadenanlage für Fußbänke bezogen mit schwarzem Flexi-Stoff</p> 
	Breite	Unterschenkellänge												
Gr. 1	28,4 cm	9* - 22 cm												
Gr. 2	33,4 cm	13* - 30 cm												
Gr. 3	40,3 cm	22 - 40 cm												
<p>Fußbank Standard – ohne Feststellung, hochklappbar, fest montiert an der Sitzeinheit, mit rutschfester Oberfläche und jeweils 4 Schlitzten zur Befestigung von Begurtungen</p>	<p>Fußbank mit Feststeller – hochklappbar, fest montiert an der Sitzeinheit, mit rutschfester Oberfläche und jeweils 4 Schlitzten zur Befestigung von Begurtungen</p>	<p>Fußbank mit Winkelverstellung – hochklappbar, fest montiert an der Sitzeinheit, mit rutschfester Oberfläche und jeweils 4 Schlitzten zur Befestigung von Begurtungen</p>												
Preis / Stück	Preis / Stück	Preis / Stück												
<input type="checkbox"/> Gr. 1 (22 01 040) 355 € <input type="checkbox"/> Gr. 2 (22 02 040) 355 € <input type="checkbox"/> Gr. 3 (22 03 040) 355 €	<input type="checkbox"/> Gr. 1 (22 01 041) 410 € <input type="checkbox"/> Gr. 2 (22 02 041) 410 € <input type="checkbox"/> Gr. 3 (22 03 041) 410 €	<input type="checkbox"/> Gr. 1 (22 01 042) 455 € <input type="checkbox"/> Gr. 2 (22 02 042) 455 € <input type="checkbox"/> Gr. 3 (22 03 042) 455 €												

Wadenanlage

Polster

Fußbankpolster – bezogen mit schwarzem Flexi-Stoff, Höhe: 3 cm (nicht für „Aufsteckbare Fußbank“ und nicht in Verbindung mit Fußbegurtung möglich)

Preis / Stück	
<input type="checkbox"/> für Gr. 1 (22 01 044)	125 €
<input type="checkbox"/> für Gr. 2 (22 02 044)	125 €
<input type="checkbox"/> für Gr. 3 (22 03 044)	125 €

Schiebegriff

Schiebegriff Maxi höhen- und winkelverstellbar



Preis / Stück	
<input type="checkbox"/> 22 03 002	355 €

Fußbank für Untergestelle

Aufsteckbare Fußbank – Höhe ca. 8 cm über dem Boden



Preis / Satz	
<input type="checkbox"/> 22 03 004	365 €

Rechnungsanschrift:**Versandadresse:**
 Siehe Rechnungsanschrift

 Bestellung
 Kostenvoranschlag

Kunden-Nr.: _____

Besteller: _____

Datum: _____

Unterschrift: _____

Kommission:**Das universelle Sitzschalen-Untergestell.**





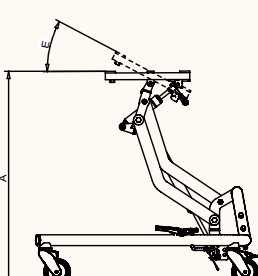
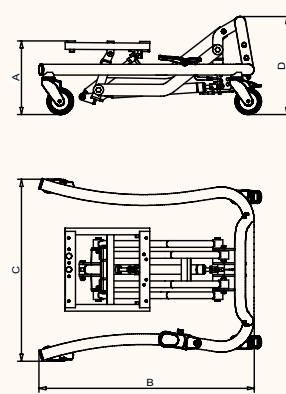

- Schrägverstellung der Sitzschale per Gasdruckfeder 500 N
- Höhenverstellung per Gasdruckfeder 1200 N (800 N bei Gr. 0)
- 4 Laufrollen (75 mm), 2 mit Feststeller
- inkl. Aufnahmekopf für Trapez- und Fremdadapter und Fußbankeinsteckung

HMV-Nr.: 26.99.01.0022
**Maße**

		Gr. 0	Gr. 1	Gr. 2	
A*	Höhe Sitzschalenaufnahme	18 - 55 cm (20 - 57 cm**)			
	Höhe Sitzschalenaufnahme mit elektr. Höhenverstellung	26 - 55 cm (28 - 57 cm**)			
	Höhe Sitzschalenaufnahme mit hydr. Höhenverstellung	20 - 56 cm (22 - 58 cm**)			
A	Höhe Sitzschalenaufnahme mit Kombiuntergestell	-	25 - 64 cm (27 - 66 cm**)		
B	Länge Grundrahmen	58 cm	61 cm	75 cm	
	Länge Gesamt mit Kombiuntergestell	71 cm	76 cm	86 cm	
C	Breite Gesamt	52 cm	54 cm	64 cm	
	Breite Gesamt mit Kombiuntergestell	62 cm	66 cm	76 cm	
D	Rahmenhöhe	27 cm	27 cm	27 cm	
E	Sitzwinkel	(-)5° - 35°	(-)5° - 35°	(-)5° - 35°	
	max. Belastung	30 kg	50 kg	75 kg	
	Gewicht	8 kg	10 kg	12 kg	

* mit 75 mm Laufrollen ** inkl. Trapezadapter

Grundmodell		
franka. Gr. 0	franka. Gr. 1	franka. Gr. 2
Preis / Stück	Preis / Stück	Preis / Stück
<input type="checkbox"/> 2100000 1.244 €	<input type="checkbox"/> 2101000 1.357 €	<input type="checkbox"/> 2102000 1.418 €



Rahmenfarben					
Lasuritblau metallic	Weißaluminium (Silber)	Dormant Rot	Reinweiß	Telegrau 4 ab Lager lieferbar	Anthrazitgrau ab Lager lieferbar
					
Preis	Preis	Preis	Preis	Preis	Preis
<input type="checkbox"/> 9200010 inkl.	<input type="checkbox"/> 9200002 inkl.	<input type="checkbox"/> 9200003 inkl.	<input type="checkbox"/> 9200100 inkl.	<input type="checkbox"/> 9200011 inkl.	<input type="checkbox"/> 9200017 inkl.

Schiebebügel / -griff		Zubehör	
Schiebebügel – winkelverstellbar, montiert am Aufnahmekopf 	Schiebegriff – höhen- und winkelverstellbar (montiert am Grundrahmen) 	Kippicherung – in der Höhe einstellbar 	Radstandverlängerung – einsteckbar, vorne montiert, Länge = 10 cm 
Preis / Stück	Preis / Stück	Preis / Stück	Preis / Satz
<input type="checkbox"/> für Aufnahmekopf Gr. 0 (2100013) 247 € <input type="checkbox"/> für Aufnahmekopf Gr. 1 (2101013) 247 €	<input type="checkbox"/> für Gr. 0+1 (2100001) 336 € <input type="checkbox"/> für Gr. 2 (2100201) 336 €	<input type="checkbox"/> für Stand. & elektr. Höhenverstell. (2100009) 265 € <input type="checkbox"/> bei hydr. Höhenverstellung (2100109) 265 €	<input type="checkbox"/> 2100209 180 €

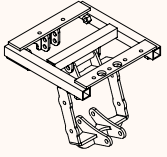
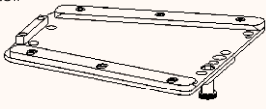

Sitzwinkelverstellung			
Auslösehebel – direkt an Gasdruckfeder montiert (Standardkonfiguration, wenn nicht anders angegeben) 	Auslösehebel – am Schiebebügel / -griff montiert 	Auslösehebel – mit Befestigungsplatte zur Montage am Schalenrücken 	Sicherheitsbolzen für Auslösehebel, um ungewolltes Auslösen der Gasdruckfeder zu verhindern. (Nicht möglich bei Auslösehebel „direkt an der Gasdruckfeder“.) 
Preis / Stück	Aufpreis / Stück	Aufpreis / Stück	Preis / Stück
<input type="checkbox"/> 2100002 inkl.	<input type="checkbox"/> 2100014 36 €	<input type="checkbox"/> 2100015 58 €	<input type="checkbox"/> 2101014 78 €

Zubehör							
Umbausatz zum Kombiuntergestell komplett mit 12 1/2" Rädern, Schraubachse, Trommelbremse, 6"-Lenkrädern und Schiebegriff 	Hydraulische Höhenverstellung ist nicht nachrüstbar! (Nicht in Verbindung mit Umbausatz zum Kombiuntergestell und der elektrischen Höhenverstellung möglich!) 	Elektrische Höhenverstellung durch einen 24 Volt Elektro-Motor; inkl. Akku und Handbedienteil 	Zusätzliche Gasdämpfer (2 Stück) zur Unterstützung der Hubfunktion (Nicht in Verbindung mit der hydraulischen sowie elektrischen Höhenverstellung möglich!) <table border="1"> <tr> <td>2x 300 N</td> <td>empfohlen ab 30 kg Belastung</td> </tr> <tr> <td>2x 500 N</td> <td>empfohlen ab 40 kg Belastung</td> </tr> </table>	2x 300 N	empfohlen ab 30 kg Belastung	2x 500 N	empfohlen ab 40 kg Belastung
2x 300 N	empfohlen ab 30 kg Belastung						
2x 500 N	empfohlen ab 40 kg Belastung						
Preis / Satz	Aufpreis / Satz	Preis / Satz	Preis / Satz				
<input type="checkbox"/> für Gr. 0 (2100101) 880 € <input type="checkbox"/> für Gr. 1 (2101001) 880 € <input type="checkbox"/> für Gr. 2 (2102001) 880 €	<input type="checkbox"/> für Gr. 1 (2101050) 555 € <input type="checkbox"/> für Gr. 2 (2102050) 555 €	<input type="checkbox"/> 2100107 975 €	<input type="checkbox"/> 2x 300 N (2100005) 125 € <input type="checkbox"/> 2x 500 N (2100006) 125 €				

Adapter

Aufnahmekopf Gr. 0 – für Trapezadapter Gr. 0 und Fremdadapter		Trapezadapter Unterteil Gr. 0 – zur Montage am Untergestell			Trapezadapter Oberteil Gr. 0 – zur Montage an der Sitzschale					
										
		Länge	Breite vorne	Breite hinten			Länge	Breite vorne	Breite hinten	
		Gr. 0	20cm	21cm	14,5cm	Gr. 0		19cm	16,5cm	9,8cm
Preis / Stück		Preis / Stück			Preis / Stück		Preis / Stück			
<input type="checkbox"/> 2102003 inkl.		<input type="checkbox"/> 2100016			205 €		<input type="checkbox"/> 2100017 135 €			

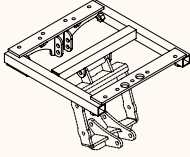
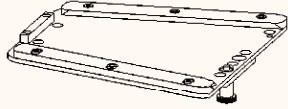
Adapter

Aufnahmekopf Gr. 1 – für Trapezadapter Gr. 1 und Fremdadapter		Trapezadapter Unterteil Gr. 1 – zur Montage am Untergestell			Trapezadapter Oberteil Gr. 1 – zur Montage an der Sitzschale					
										
		Länge	Breite vorne	Breite hinten			Länge	Breite vorne	Breite hinten	
		Gr. 1	26cm	26cm	17,5cm	Gr. 1		25cm	21,5cm	12,7cm
Preis / Stück		Preis / Stück			Preis / Stück		Preis / Stück			
<input type="checkbox"/> 2100003 inkl.		<input type="checkbox"/> 2101016			205 €		<input type="checkbox"/> 2101017 135 €			

Fußbänke

Wadenanlage

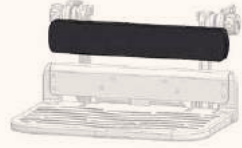
		Breite		Unterschenkel­länge		Wadenanlage für Fußbänke bezogen mit schwarzem Flexi-Stoff		
		Gr. 1	28,4 cm	9* - 22 cm				
		Gr. 2	33,4 cm	13* - 30 cm				
		Gr. 3	40,3 cm	22 - 40 cm				
		*Die minimalste Unterschenkel­länge wird durch Umsetzen der Schrauben erreicht						
Fußbank Standard – ohne Feststellung, hochklappbar, fest montiert an der Sitzeinheit, mit rutschfester Oberfläche und jeweils 4 Schlitz­en zur Befestigung von Begurtungen		Fußbank mit Feststeller – hochklappbar, fest montiert an der Sitzeinheit, mit rutschfester Oberfläche und jeweils 4 Schlitz­en zur Befestigung von Begurtungen		Fußbank mit Winkelverstellung – hochklappbar, fest montiert an der Sitzeinheit, mit rutschfester Oberfläche und jeweils 4 Schlitz­en zur Befestigung von Begurtungen				
Preis / Stück		Preis / Stück		Aufpreis / Stück		Preis / Stück		
<input type="checkbox"/> Gr. 1 (2101023) 355 €		<input type="checkbox"/> Gr. 1 (2101024) 410 €		<input type="checkbox"/> Gr. 1 (2101025) 455 €		<input type="checkbox"/> für Gr. 1 (2101026) 255 €		
<input type="checkbox"/> Gr. 2 (2102023) 355 €		<input type="checkbox"/> Gr. 2 (2102024) 410 €		<input type="checkbox"/> Gr. 2 (2102025) 455 €		<input type="checkbox"/> für Gr. 2 (2102026) 255 €		
<input type="checkbox"/> Gr. 3 (2103023) 355 €		<input type="checkbox"/> Gr. 3 (2103024) 410 €		<input type="checkbox"/> Gr. 3 (2103025) 455 €		<input type="checkbox"/> für Gr. 3 (2103026) 255 €		

Fußbankpolster

Zentrale Feststellbremse

Fußbankpolster – bezogen mit schwarzem Flexi-Stoff, Höhe: 1cm (nicht in Verbindung mit Fußbegurtung möglich)		Zentrale Feststellbremse der hinteren Laufrollen inkl. 4 Doppellaufrollen (100mm), Bedienung mittels an dem Sitzsystem zu montierenden Feststellhebels		Zentrale Feststellbremse der hinteren Laufrollen inkl. 4 Doppellaufrollen (100mm), vorne mit Feststellern , Bedienung mittels an dem Sitzsystem zu montierenden Feststellhebels	
Preis / Stück		Preis / Satz		Preis / Satz	
<input type="checkbox"/> für Gr. 1 (2101027) 125 €		<input type="checkbox"/> für Gr. 0 (2100011) 435 €		<input type="checkbox"/> für Gr. 0 (2100111) 470 €	
<input type="checkbox"/> für Gr. 2 (2102027) 125 €		<input type="checkbox"/> für Gr. 1 (2101011) 435 €		<input type="checkbox"/> für Gr. 1 (2101111) 470 €	
<input type="checkbox"/> für Gr. 3 (2103027) 125 €		<input type="checkbox"/> für Gr. 2 (2102011) 435 €		<input type="checkbox"/> für Gr. 2 (2102111) 470 €	

Laufrollen

		4 Laufrollen – davon 2 mit Feststeller (125mm bei Gr. 0 nicht möglich)		4 Laufrollen – alle mit Feststeller (125mm bei Gr. 0 nicht möglich)	
		Aufpreis / Satz		Aufpreis / Satz	
		<input type="checkbox"/> 75mm (2104075) inkl.		<input type="checkbox"/> 75mm (2106075) 40 €	
		<input type="checkbox"/> 100mm (2104100) 60 €		<input type="checkbox"/> 100mm (2106100) 95 €	
		<input type="checkbox"/> 125mm (2104125) 95 €		<input type="checkbox"/> 125mm (2106125) 130 €	



ab
Q2 2024
erhältlich!



rifton stander.

Dein umfassender Begleiter.

Sie wollen keine Neuigkeiten mehr verpassen?
Hier geht es zur Newsletter-Anmeldung:



68 **corzo xcountry go.**

Rechnungsanschrift:

Versandadresse: Siehe Rechnungsanschrift

Bestellung
 Kostenvoranschlag

Kunden-Nr.: _____
 Besteller: _____
 Datum: _____
 Unterschrift: _____

Kommission:

Der faltbare Reha-Buggy.

- nach den Anforderungen der EN ISO 7176/19 getestet
- Stahl-/ Alu-Gestell mit Fußbremse
- lenkbare und pannensichere Räder
- Handgriffe (höhenverstellbar nur bei Gr. 1 + 2)
- einstellbare Sitztiefe und Rückenhöhe
- höhenverstellbare, hochklappbare und abnehmbare Fußbank
- 5-Punkt-Gurt mit gepolstertem Schrittgurt
- Seitenführung
- Korb
- Verdeck
- Bezug: Grau
- Fahrgestell: Anthrazit



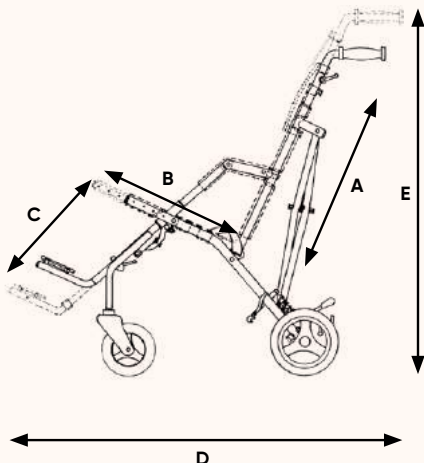

HMV-Nr.: 18.99.01.1032

Grundmodelle			
corzo xcountry go. Gr. 1	corzo xcountry go. Gr. 2	corzo xcountry go. Gr. 3	corzo xcountry go. Gr. 4
Preis / Stück	Preis / Stück	Preis / Stück	Preis / Stück
<input type="checkbox"/> 29 01 100 / 1 2.430 €	<input type="checkbox"/> 29 02 100 / 1 2.430 €	<input type="checkbox"/> 29 03 100 / 1 2.565 €	<input type="checkbox"/> 29 04 100 / 1 2.770 €

		Maße				
		Gr. 1	Gr. 2	Gr. 3	Gr. 4	
A	Rückenlehnenhöhe	55 cm	67 cm	65 / 85 cm	69 / 88 cm	
B	Sitztiefe	28 - 34 cm	29 - 35 cm	32 - 39 cm	33 - 41 cm	
	Sitzbreite	30 cm	34 cm	38 cm	42 cm	
C	Unterschenkellänge	29 - 42 cm	32 - 46 cm	32 - 46 cm	33 - 50 cm	
	Rückenlehnenwinkel	90° / 89°	94° / 91°	90° / 88°	94° / 92°	
	Sitzwinkel	20°	25°	25°	21°	
D	Gesamtlänge	98 cm	102 cm	102 cm	105 cm	
	Gesamtbreite	52 cm	57 cm	62 cm	65 cm	
E	Gesamthöhe (mit verst. Handgriffen nur bei Gr. 1+2)	101 cm	105 cm	117 cm	121 cm	
	Gewicht	12,7 kg	13 kg	14 kg	14,7 kg	
	max. Belastung	45 kg	55 kg	75 kg	75 kg	
	Länge (gefalteter)	117 cm	122 cm	122 cm	126 cm	
	Breite (gefalteter)	32 cm	31 cm	32 cm	37 cm	
	Höhe (gefalteter)	34 cm	36 cm	36 cm	36 cm	

Zubehör			
Fußbank – inkl. Wadenband, höhenverstellbar, hochklappbar und abnehmbar (Standardkonfiguration, wenn nicht anders angegeben) 	Fußstützen – inkl. Wadenband, höhenverstellbar, hochklappbar und abnehmbar 	Kopfstütze 	Rückenverlängerung 
ⓘ Bitte wählen Sie entweder die Fußbank oder die Fußstützen			
Preis / Stück		Preis / Stück	
<input type="checkbox"/> für Gr. 1 (2901001) inkl. <input type="checkbox"/> für Gr. 2 (2902001) inkl. <input type="checkbox"/> für Gr. 3 (2903001) inkl. <input type="checkbox"/> für Gr. 4 (2904001) inkl.	<input type="checkbox"/> für Gr. 1 (2901002) inkl. <input type="checkbox"/> für Gr. 2-4 (2902002) inkl.	<input type="checkbox"/> 2900003 191 €	<input type="checkbox"/> für Gr. 3 (2903012) 129 € <input type="checkbox"/> für Gr. 4 (2904012) 129 €

Zubehör			
Lange Seitenführung 	Brustschultergurt 	Positionierungsweste 	Beckengurt 
Preis / Paar		Preis / Stück	
<input type="checkbox"/> für Gr. 1 (2901105) 92 € <input type="checkbox"/> für Gr. 2-4 (2902105) 92 €	<input type="checkbox"/> für Gr. 1 (2901006) 152 € <input type="checkbox"/> für Gr. 2-4 (2902006) 152 €	<input type="checkbox"/> 2900007 185 €	<input type="checkbox"/> Gr. 1 (2901008) 98 € <input type="checkbox"/> Gr. 2 (2902008) 98 €

Zubehör			
Armstützen 	Verdeck mit Sichtfenster für Begleitperson 	Regencape – nur in Verbindung mit dem Verdeck einsetzbar 	Korb 
Preis / Paar		Preis / Stück	
<input type="checkbox"/> 2900013 195 €	<input type="checkbox"/> 2900009 inkl.	<input type="checkbox"/> für Gr. 1+2 (2901010) 82 € <input type="checkbox"/> für Gr. 3+4 (2902010) 82 €	<input type="checkbox"/> für Gr. 1+2 (2901011) inkl. <input type="checkbox"/> für Gr. 3+4 (2902011) inkl.

Rechnungsanschrift:

Versandadresse:

Siehe Rechnungsanschrift

Bestellung

Kostenvoranschlag

Kunden-Nr.: _____

Besteller: _____

Datum: _____

Unterschrift: _____

Kommission:

Der komfortable, faltbare Reha-Buggy

- Alu-Gestell mit zentral bedienbarer Feststellbremse der hinteren Laufräder
- abnehmbare Räder, vorne lenkbar mit Richtungsfeststeller
- winkelverstellbare Rückenlehne (90° - 135°)
- höhenverstellbare und abnehmbare Fußbank
- 5-Punkt-Gurt mit gepolstertem Schulter- und Schrittgurt
- inkl. Verdeck und Ablagekorb
- abnehmbare Bezüge
- Fahrgestell: Schwarz



HMV-Nr.: 18.99.01.1052

neu
jetzt
neue
Farben



Grundmodelle

pip.

mit grau-schwarzen Bezügen



Preis / Stück

2001000 / 3 1.946 €

pip.

mit grün-blauen Bezügen



Preis / Stück

2001000 / 4 1.946 €

Maße

		piper.
A	Rückenlehnenhöhe	68 cm
B	Sitztiefe	29 cm
C	Sitzbreite	24 - 35 cm
D	Unterschenkellänge	25 - 37,5 cm
	Rückenlehnenwinkel	90° - 135°
	Sitzwinkel	26°
E	Gesamtlänge	108 cm
F	Gesamtbreite	59 cm
G	Gesamthöhe	100 cm
	Gewicht	14,5 kg
	max. Belastung	50 kg
	Länge (gefalteter)	100 cm
	Breite (gefalteter)	31 cm
	Höhe (gefalteter)	30 cm

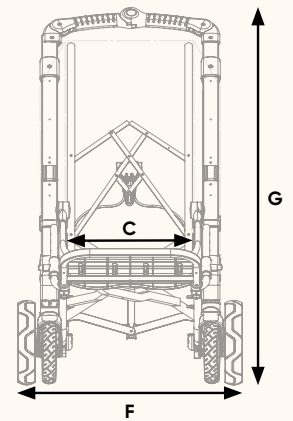
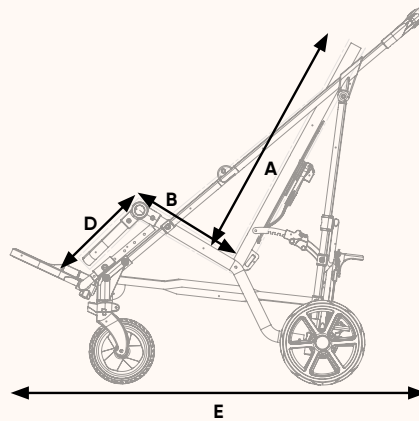
Zubehör
Kopfstütze

Preis / Stück

 20 00 001

169 €

Sitzverkleinerung – klettbar

Preis / Set

 20 00 002

200 €

Sitzpolsterung – inkl. 4 Seitenführungspolster (klettbar) und 1 Rückenpolster (Sitztiefe verringert sich hierbei auf 23 cm)

Preis / Set

 grau-schwarz (**20 00 003/3**) 261 €
 grün-blau (**20 00 003/4**) 261 €

Fußpositionierer

Preis / Paar

 20 00 004

82 €

Zubehör
Sommerschlupfsack

Preis / Stück

 20 00 005

180 €

Winterschlupfsack

Preis / Stück

 20 00 006

315 €

Regencape

Preis / Stück

 20 00 007

75 €

Rechnungsanschrift:**Versandadresse:**
 Siehe Rechnungsanschrift

 Bestellung
 Kostenvoranschlag

Kunden-Nr.: _____

Besteller: _____

Datum: _____

Unterschrift: _____



Kommission:**Die vielseitige Posterior-Laufhilfe.**

- leichter und faltbarer Aluminiumrahmen (Größe 0 nicht faltbar)
- Handgriffe einzeln höhen- und breitenverstellbar
- EVA-Hinterräder mit in der Nabe integriertem Rücklaufstopp, ausschaltbar
- EVA-Lenkräder mit Richtungsfeststeller

HMV-NR.: 10.46.02.3029

		Maße					
		Gr. 0 Rahmen nicht faltbar	Gr. 1	Gr. 2	Gr. 3	Gr. 4	
A1	Griffhöhe	29 - 53 cm	34 - 58 cm	51 - 75 cm	68 - 94 cm	87 - 113 cm	
A2	Höhe Unterarmstützen	-	46 - 64 cm	63 - 87 cm	79 - 103 cm	98 - 124 cm	
B	Griffabstand	22 - 36 cm	22 - 36 cm	30 - 44 cm	38 - 52 cm	43 - 57 cm	
C	Sitzhöhe	-	33 cm	45 cm	60 cm	70 cm	
D	Breite Gesamt	52 cm	51 cm	61 cm	68 cm	75 cm	
E	Länge Gesamt	58 cm	58 cm	70 cm	77 cm	87 cm	
	Rahmenhöhe (gefaltet)	37 cm	25 cm	32 cm	34 cm	37 cm	
	Transportmaß (L x B x H)	58x52x37 cm	58x51x25 cm	70x61x32 cm	77x68x34 cm	87x75x37 cm	
	max. Belastung	20 kg	30 kg	50 kg	70 kg	100 kg	
	Gewicht	3,9 kg	7,1 kg	8,3 kg	8,9 kg	10,2 kg	

Grundmodell				
malte mini. Gr. 0 <small>Rahmenfarbe: Lasuritblau metallic; (Rahmen nicht faltbar)</small>	malte. Gr. 1	malte. Gr. 2	malte. Gr. 3	malte. Gr. 4
Preis / Stück	Preis / Stück	Preis / Stück	Preis / Stück	Preis / Stück
<input type="checkbox"/> 35 00 100 840 €	<input type="checkbox"/> 75 01 000 870 €	<input type="checkbox"/> 75 02 000 890 €	<input type="checkbox"/> 75 03 000 995 €	<input type="checkbox"/> 75 04 000 1.210 €

Rahmenfarben			
Farbauswahl für Gr. 1	Farbauswahl für Gr. 2	Farbauswahl für Gr. 3+4	Beschichtung mit einer Wunschfarbe <small>(nach Absprache)</small> Bitte hier den gewünschten Farbton angeben: RAL _____
			
Preis	Preis	Preis	Preis
<input type="checkbox"/> Telemagenta (Pink) (92 00 012) inkl. <input type="checkbox"/> Himmelblau (92 00 013) inkl.	<input type="checkbox"/> Lasuritblau metallic (92 00 010) inkl. <input type="checkbox"/> Verkehrsrot (92 00 007) inkl.	<input type="checkbox"/> Anthrazit metallic (92 00 014) inkl. <input type="checkbox"/> Reinweiß (92 00 100) inkl.	<input type="checkbox"/> 75 00 090 225 €

Zubehör																				
<p>Unterarmauflagen mit Handgriffen Unterarmauflagen sind tiefen-, höhen- und winkelverstellbar - die Handgriffe tiefen- und winkelverstellbar (bei Gr. 0 auf Anfrage)</p> 	<p>Unterarmauflagen mit Griffkugeln Unterarmauflagen sind tiefen-, höhen- und winkelverstellbar - die Griffkugeln tiefen- und winkelverstellbar (bei Gr. 0 auf Anfrage)</p> 	<p>Griffstange – abschenkbar, als Querverbindung zwischen den Handgriffen (bei Größe 0+4 sowie in Kombination mit den nebenstehenden Unterarmauflagen nicht möglich)</p> 																		
<table border="1" style="width: 100%; border-collapse: collapse;"> <thead> <tr> <th></th> <th style="text-align: center;">Länge</th> <th style="text-align: center;">Breite</th> </tr> </thead> <tbody> <tr> <td style="text-align: center;">Gr. 1</td> <td style="text-align: center;">18 cm</td> <td style="text-align: center;">6,5 cm</td> </tr> <tr> <td style="text-align: center;">Gr. 2</td> <td style="text-align: center;">25 cm</td> <td style="text-align: center;">8 cm</td> </tr> </tbody> </table>		Länge	Breite	Gr. 1	18 cm	6,5 cm	Gr. 2	25 cm	8 cm	<table border="1" style="width: 100%; border-collapse: collapse;"> <thead> <tr> <th></th> <th style="text-align: center;">Länge</th> <th style="text-align: center;">Breite</th> </tr> </thead> <tbody> <tr> <td style="text-align: center;">Gr. 1</td> <td style="text-align: center;">18 cm</td> <td style="text-align: center;">6,5 cm</td> </tr> <tr> <td style="text-align: center;">Gr. 2</td> <td style="text-align: center;">25 cm</td> <td style="text-align: center;">8 cm</td> </tr> </tbody> </table>		Länge	Breite	Gr. 1	18 cm	6,5 cm	Gr. 2	25 cm	8 cm	
	Länge	Breite																		
Gr. 1	18 cm	6,5 cm																		
Gr. 2	25 cm	8 cm																		
	Länge	Breite																		
Gr. 1	18 cm	6,5 cm																		
Gr. 2	25 cm	8 cm																		
Preis / Satz	Preis / Satz	Preis / Stück																		
<input type="checkbox"/> Gr. 1 (75 01 001) 352 € <input type="checkbox"/> Gr. 2 (75 02 001) 352 €	<input type="checkbox"/> Gr. 1 (75 01 002) 352 € <input type="checkbox"/> Gr. 2 (75 02 002) 352 €	<input type="checkbox"/> für Gr. 1 (75 01 003) 288 € <input type="checkbox"/> für Gr. 2 (75 02 003) 288 € <input type="checkbox"/> für Gr. 3 (75 03 003) 288 €																		

Zubehör			
<p>Begrenzer für die Handgriffe</p> 	<p>Feststell-Handbremse <small>(bei Größe 0 nicht möglich)</small></p> 	<p>Handbremse – mit extra kleinen Bremsgriffen bei reduzierter Griffweite mit separater Feststellfunktion</p> 	<p>Montage in Kombination mit einer Unterarmauflage (in Kombination mit der Griffkugel nicht möglich)</p>
Preis / Satz	Preis / Satz	Preis / Stück	
<input type="checkbox"/> 75 00 004 137 €	<input type="checkbox"/> für Gr. 1 (75 01 008) 249 € <input type="checkbox"/> für Gr. 2 (75 02 008) 249 € <input type="checkbox"/> für Gr. 3 (75 03 008) 249 € <input type="checkbox"/> für Gr. 4 (75 04 008) 249 €	<input type="checkbox"/> für Gr. 1 (75 01 015) 416 € <input type="checkbox"/> für Gr. 2 (75 02 015) 416 € <input type="checkbox"/> für Gr. 3 (75 03 015) 416 € <input type="checkbox"/> für Gr. 4 (75 04 015) 416 €	

Zubehör

Kombinierte Becken- und Gesäßpelotte für Gr. 1-4 höhen-, breiten- und tiefenverstellbar, PU-gepolstert		Kombinierte Becken- und Gesäßpelotte für Gr. 0 höhen-, breiten- und tiefenverstellbar, PU-gepolstert		4-Punkt-Beckengurt für die kombinierte Becken- und Gesäßpelotte	
					
Breite		Breite		Breite Außenteil	Breite Mittelteil
Gr. 1	20 - 28 cm	für Gr. 0	20 - 28 cm	Gr. 1	7 cm
Gr. 2	25 - 33 cm			Gr. 2	9 cm
Gr. 3	30 - 36 cm			Gr. 3	11,5 cm
Preis / Satz		Preis / Satz		Preis / Stück	
<input type="checkbox"/> Gr. 1 (75 01 005)	408 €	<input type="checkbox"/> für Gr. 0 (35 01 103)	408 €	<input type="checkbox"/> Gr. 1 (75 01 020)	182 €
<input type="checkbox"/> Gr. 2 (75 02 005)	408 €			<input type="checkbox"/> Gr. 2 (75 02 020)	182 €
<input type="checkbox"/> Gr. 3 (75 03 005)	408 €			<input type="checkbox"/> Gr. 3 (75 03 020)	182 €

Zubehör

Sitz hochklappbar – gepolstert und bezogen (für Größe 0 nicht möglich)		Schleifbremse		Schiebestange für Begleitperson (für Größe 0 nicht möglich)	
					
Preis / Stück		Preis / Satz		Preis / Stück	
<input type="checkbox"/> für Gr. 1 (75 01 007)	325 €	<input type="checkbox"/> für Gr. 0+1 (75 00 009)	81 €	<input type="checkbox"/> für rechts (75 00 018)	189 €
<input type="checkbox"/> für Gr. 2 (75 02 007)	325 €	<input type="checkbox"/> für Gr. 2-4 (75 01 009)	81 €	<input type="checkbox"/> für links (75 01 018)	189 €
<input type="checkbox"/> für Gr. 3+4 (75 03 007)	325 €				

Zubehör

Kippsicherung – inkl. Stützrolle (bei Größe 0 ohne Stützrolle)		Abweiser (bei Größe 0 nicht möglich)		Abweisrollen – für Gr. 0		Ablagekorb	
							
Preis / Satz		Preis / Satz		Preis / Satz		Preis / Stück	
<input type="checkbox"/> für Gr. 0 (35 00 005)	137 €	<input type="checkbox"/> 75 00 012	201 €	<input type="checkbox"/> 35 00 010	201 €	<input type="checkbox"/> für Gr. 0 (35 00 011)	69 €
<input type="checkbox"/> für Gr. 1-4 (75 00 019)	137 €					<input type="checkbox"/> für Gr. 1-4 (75 00 011)	69 €



malte outdoor.

Rechnungsanschrift:

Versandadresse: Siehe Rechnungsanschrift

Bestellung

Kostenvoranschlag

Kunden-Nr.: _____

Besteller: _____

Datum: _____

Unterschrift: _____

Kommission:

Die Outdoor-Posterior-Laufhilfe.

- leichter und faltbarer Aluminiumrahmen
- Handgriffe einzeln höhen- und breitenverstellbar
- Trommelbremse inkl. Feststellhandbremse
- EVA-Hinterräder
- EVA-Lenkräder mit Richtungsfeststeller



HMV-Nr.: 10.46.02.3052



Maße				
	Gr. 1	Gr. 2	Gr. 3	
A1	34 - 58 cm	51 - 75 cm	68 - 94 cm	
A2	46 - 64 cm	63 - 87 cm	79 - 103 cm	
B	22 - 36 cm	30 - 44 cm	38 - 52 cm	
C	33 cm	45 cm	60 cm	
D	56 cm	66 cm	73 cm	
E	66 cm	75 cm	82 cm	
	25 cm	32 cm	34 cm	
	66x56x25 cm	75x66x32 cm	82x73x34 cm	
	30 kg	50 kg	70 kg	
	7,1 kg	8,3 kg	9,8 kg	

Grundmodell		
malte outdoor. Gr. 1 6" Bereifung (vorne) und 8" (hinten)	malte outdoor. Gr. 2 8" Bereifung (vorne) und 10" (hinten)	malte outdoor. Gr. 3 8" Bereifung (vorne) und 10" (hinten)
Preis / Stück	Preis / Stück	Preis / Stück
<input type="checkbox"/> 75 01 100 1.023 €	<input type="checkbox"/> 75 02 100 1.039 €	<input type="checkbox"/> 75 03 100 1.145 €

Rahmenfarben			
Farbauswahl für Gr. 1 <div style="display: flex; justify-content: space-around; align-items: center;"> <div style="text-align: center;">●</div> <div style="text-align: center;">●</div> </div> <p style="text-align: center;">Preis</p>	Farbauswahl für Gr. 2 <div style="display: flex; justify-content: space-around; align-items: center;"> <div style="text-align: center;">●</div> <div style="text-align: center;">●</div> </div> <p style="text-align: center;">Preis</p>	Farbauswahl für Gr. 3 <div style="display: flex; justify-content: space-around; align-items: center;"> <div style="text-align: center;">●</div> <div style="text-align: center;">○</div> </div> <p style="text-align: center;">Preis</p>	Beschichtung mit einer Wunschfarbe (nach Absprache) Bitte hier den gewünschten Farbton angeben: RAL _____ Preis
<input type="checkbox"/> Telemagenta (Pink) (92 00 012) inkl. <input type="checkbox"/> Himmelblau (92 00 013) inkl.	<input type="checkbox"/> Lasuritblau metallic (92 00 010) inkl. <input type="checkbox"/> Verkehrsrot (92 00 007) inkl.	<input type="checkbox"/> Anthrazit metallic (92 00 014) inkl. <input type="checkbox"/> Reinweiß (92 00 100) inkl.	<input type="checkbox"/> 75 00 090 225 €

Zubehör						
Kombinierte Becken- und Gesäßpelotte höhen-, breiten- und tiefenverstellbar, PU-gepolstert 	4-Punkt-Beckengurt für die kombinierte Becken- und Gesäßpelotte 					
Breite	Breite Außenteil	Breite Mittelteil	Länge Außenteil	Länge Mittelteil		
Gr. 1	Gr. 1	Gr. 1	Gr. 1	Gr. 1		
20 - 28cm	7cm	7cm	12cm	12cm		
Gr. 2	Gr. 2	Gr. 2	Gr. 2	Gr. 2		
25 - 33cm	9cm	8,5cm	13cm	14cm		
Gr. 3	Gr. 3	Gr. 3	Gr. 3	Gr. 3		
30 - 36cm	11,5cm	11cm	15cm	16cm		
					Preis / Stück	
<input type="checkbox"/> Gr. 1 (75 01 005)	408 €	<input type="checkbox"/> Gr. 1 (75 01 020)			182 €	
<input type="checkbox"/> Gr. 2 (75 02 005)	408 €	<input type="checkbox"/> Gr. 2 (75 02 020)			182 €	
<input type="checkbox"/> Gr. 3 (75 03 005)	408 €	<input type="checkbox"/> Gr. 3 (75 03 020)			182 €	

Zubehör			
Begrenzer für die Handgriffe 	Unterarmauflagen mit Handgriffen Unterarmauflagen sind tiefen-, höhen- und winkelverstellbar - die Handgriffe tiefen- und winkelverstellbar 	Handbremse mit extra kleinen Bremsgriffen bei reduzierter Griffweite mit separater Feststellfunktion 	
	Länge	Breite	
	Gr. 1	18cm	6,5cm
	Gr. 2	25cm	8cm
Preis / Satz	Preis / Satz		Aufpreis / Satz
<input type="checkbox"/> 75 00 004	137 €		<input type="checkbox"/> für Gr. 1 (75 01 016) 166 €
	<input type="checkbox"/> Gr. 1 (75 01 001)	352 €	<input type="checkbox"/> für Gr. 2 (75 02 016) 166 €
	<input type="checkbox"/> Gr. 2 (75 02 001)	352 €	<input type="checkbox"/> für Gr. 3 (75 03 016) 166 €

Zubehör

Sitz hochklappbar – gepolstert und bezogen



Preis / Stück

- für Gr. 1 **(75 01 007)** 325 €
- für Gr. 2 **(75 02 007)** 325 €
- für Gr. 3 **(75 03 007)** 325 €

Schiebestange für Begleitperson



Preis / Stück

- für rechts **(75 00 018)** 189 €
- für links **(75 01 018)** 189 €

Ablagekorb



Preis / Stück

- 75 00 011** 69 €

Zubehör

Kippsicherung – inkl. Stützrolle



Preis / Satz

- 75 00 019** 137 €

Rücklaufstopp



Aufpreis / Paar

- für Gr. 1 **(75 01 013)** 249 €
- für Gr. 2+3 **(75 02 013)** 249 €

Rechnungsanschrift:**Versandadresse:**
 Siehe Rechnungsanschrift

 Bestellung
 Kostenvoranschlag

Kunden-Nr.: _____

Besteller: _____

Datum: _____

Unterschrift: _____



Kommission:**Die Anterior-Laufhilfe.**

- leichter Aluminiumrahmen (Gr. 2+3 faltbar)
- Handgriffe einzeln höhen- und breitenverstellbar
- EVA-Bereifung (150 mm bei Gr. 0+1, 200 mm bei Gr. 2+3)

HMV-NR.: 10.46.02.3049

		Maße				
		Gr. 0	Gr. 1	Gr. 2	Gr. 3	
A1	Griffhöhe	30 - 47 cm	38 - 59 cm	53 - 75 cm	63 - 88 cm	
A2	Höhe Unterarmstützen	41 - 58 cm	49 - 70 cm	63 - 85 cm	73 - 98 cm	
B	Griffabstand	18 - 32 cm	22 - 36 cm	30 - 44 cm	36 - 50 cm	
C	Sitzhöhe	25 cm	30 cm	45 cm	45 cm	
D	Breite Gesamt	44 cm	48 cm	62 cm	71 cm	
E	Länge Gesamt	36,5 cm	42,5 cm	57,5 cm	61 cm	
E	Länge Gesamt (teleskopierbarer Radstand)	39 - 47 cm	45 - 55 cm	60 - 74 cm	65 - 79 cm	
	max. Belastung	20 kg	30 kg	50 kg	65 kg	
	Gewicht	4,2 kg	5 kg	7,4 kg	9,1 kg	

marcy. Gr. 0-3			marcy. Gr. 0-3 (teleskopierbar)		Grundausrüstung zusätzlich mit verstellbarem Radstand
Preis / Stück			Preis / Stück		
<input type="checkbox"/> Gr. 0	(76 00 000)	745 €	<input type="checkbox"/> Gr. 0	(76 00 100)	970 €
<input type="checkbox"/> Gr. 1	(76 01 000)	745 €	<input type="checkbox"/> Gr. 1	(76 01 100)	970 €
<input type="checkbox"/> Gr. 2	(76 02 000)	745 €	<input type="checkbox"/> Gr. 2	(76 02 100)	970 €
<input type="checkbox"/> Gr. 3	(76 03 000)	785 €	<input type="checkbox"/> Gr. 3	(76 03 100)	1.050 €

Rahmenfarben			
Farbauswahl für Gr. 0+1  Preis	Farbauswahl für Gr. 2  Preis	Farbauswahl für Gr. 3  Preis	Beschichtung mit einer Wunschfarbe (nach Absprache) Bitte hier den gewünschten Farbton angeben: RAL _____ Preis
<input type="checkbox"/> Telemagenta (Pink) (92 00 012) inkl. <input type="checkbox"/> Himmelblau (92 00 013) inkl.	<input type="checkbox"/> Lasuritblau metallic (92 00 010) inkl. <input type="checkbox"/> Verkehrsrot (92 00 007) inkl.	<input type="checkbox"/> Anthrazit metallic (92 00 014) inkl. <input type="checkbox"/> Reinweiß (92 00 100) inkl.	<input type="checkbox"/> 76 00 090 225 €

Zubehör																					
Unterarmauflagen mit Handgriffen (nur mit teleskopierbarem Grundmodell möglich) Unterarmauflagen sind tiefen-, höhen- und winkelverstellbar – die Handgriffe tiefen- und winkelverstellbar  <table style="width: 100%; border-collapse: collapse;"> <tr> <th></th> <th style="text-align: center;">Länge</th> <th style="text-align: center;">Breite</th> </tr> <tr> <td style="text-align: center;">Gr. 1</td> <td style="text-align: center;">18 cm</td> <td style="text-align: center;">6,5 cm</td> </tr> <tr> <td style="text-align: center;">Gr. 2</td> <td style="text-align: center;">25 cm</td> <td style="text-align: center;">8 cm</td> </tr> </table>		Länge	Breite	Gr. 1	18 cm	6,5 cm	Gr. 2	25 cm	8 cm	Unterarmauflagen mit Griffkugeln (nur mit teleskopierbarem Grundmodell möglich) Unterarmauflagen sind tiefen-, höhen- und winkelverstellbar – die Griffkugeln tiefen- und winkelverstellbar  <table style="width: 100%; border-collapse: collapse;"> <tr> <th></th> <th style="text-align: center;">Länge</th> <th style="text-align: center;">Breite</th> </tr> <tr> <td style="text-align: center;">Gr. 1</td> <td style="text-align: center;">18 cm</td> <td style="text-align: center;">6,5 cm</td> </tr> <tr> <td style="text-align: center;">Gr. 2</td> <td style="text-align: center;">25 cm</td> <td style="text-align: center;">8 cm</td> </tr> </table>		Länge	Breite	Gr. 1	18 cm	6,5 cm	Gr. 2	25 cm	8 cm	Griffstange – abschwengbar, als Querverbindung zwischen den Handgriffen (in Kombination mit den nebenstehenden Unterarmauflagen nicht möglich)  Preis / Stück	Sitz – fest montiert, gepolstert und bezogen, inkl. Rückengurt  Preis / Stück
	Länge	Breite																			
Gr. 1	18 cm	6,5 cm																			
Gr. 2	25 cm	8 cm																			
	Länge	Breite																			
Gr. 1	18 cm	6,5 cm																			
Gr. 2	25 cm	8 cm																			
<input type="checkbox"/> Gr. 1 (76 01 001) 365 € <input type="checkbox"/> Gr. 2 (76 02 001) 365 €	<input type="checkbox"/> Gr. 1 (76 01 002) 365 € <input type="checkbox"/> Gr. 2 (76 02 002) 365 €	<input type="checkbox"/> für Gr. 0 (76 00 003) 300 € <input type="checkbox"/> für Gr. 1 (76 01 003) 300 € <input type="checkbox"/> für Gr. 2 (76 02 003) 300 € <input type="checkbox"/> für Gr. 3 (76 03 003) 300 €	<input type="checkbox"/> für Gr. 0 (76 00 004) 182 € <input type="checkbox"/> für Gr. 1 (76 01 004) 182 € <input type="checkbox"/> für Gr. 2 (76 02 004) 182 € <input type="checkbox"/> für Gr. 3 (76 03 004) 182 €																		

Zubehör			
Feststell-Handbremse  Montage in Kombination mit der Unterarmauflage (in Kombination mit der Griffkugel nicht möglich)  Preis / Satz	Handbremse – mit extra kleinen Bremsgriffen bei reduzierter Griffweite mit separater Feststellfunktion  Aufpreis / Satz	Schleifbremse  Preis / Satz	Rücklaufstopp  Aufpreis / Paar
<input type="checkbox"/> für Gr. 0 (76 00 005) 259 € <input type="checkbox"/> für Gr. 1 (76 01 005) 259 € <input type="checkbox"/> für Gr. 2 (76 02 005) 259 € <input type="checkbox"/> für Gr. 3 (76 03 005) 259 €	<input type="checkbox"/> für Gr. 0 (76 00 010) 431 € <input type="checkbox"/> für Gr. 1 (76 01 010) 431 € <input type="checkbox"/> für Gr. 2 (76 02 010) 431 € <input type="checkbox"/> für Gr. 3 (76 03 010) 431 €	<input type="checkbox"/> für Gr. 0+1 (76 00 006) 90 € <input type="checkbox"/> für Gr. 2+3 (76 02 006) 90 €	<input type="checkbox"/> für Gr. 0+1 (76 00 009) 293 € <input type="checkbox"/> für Gr. 2+3 (76 02 009) 293 €

Zubehör			
Richtungsfeststeller  Preis / Paar	Ablagekorb für Gr. 0+1  für Gr. 2+3  Preis / Stück	Schiebestange für Begleitperson  Preis / Stück	
<input type="checkbox"/> für Gr. 0+1 (76 00 008) 100 € <input type="checkbox"/> für Gr. 2+3 (76 02 008) 100 €	<input type="checkbox"/> für Gr. 0 (76 00 007) 76 € <input type="checkbox"/> für Gr. 1 (76 01 007) 76 € <input type="checkbox"/> für Gr. 2+3 (76 02 007) 76 €	<input type="checkbox"/> für rechts (76 00 012) 196 € <input type="checkbox"/> für links (76 01 012) 196 €	

dynamic pacer.

Rechnungsanschrift:

Versandadresse:

Siehe Rechnungsanschrift

Bestellung

Kostenvoranschlag

Kunden-Nr.: _____

Besteller: _____

Datum: _____

Unterschrift: _____

Kommission:

Der dynamische Gehtrainer.

- Modulares Set mit diversen Kombinationsmöglichkeiten von unterschiedlichen Untergestellen und Oberrahmen (außer Gr. 0+4)
- Oberrahmen zur Aufnahme von Zubehör, stufenlos höhenverstellbar mittels Gasdruckfederunterstützung (bei Gr. 1-4)



HMV-Nr.: 10.46.02.3005
(Gr. 0)

HMV-Nr.: 10.46.02.3044
(mit Standard-Untergestell)

HMV-Nr.: 10.46.02.3046
(mit Kombi-Untergestell)



Grundmodell - Oberrahmen (Gr. 1-4)

Standard-Oberrahmen



Dynamischer Oberrahmen

Zusätzlich mit integrierter und separat einstellbarer vertikaler und horizontaler Dynamik für ein physiologisches natürliches Gangbild.



		Preis / Stück			Preis / Stück
<input type="checkbox"/>	Gr. 1 (33 01 200)	1.095 €	<input type="checkbox"/>	Gr. 1 (33 01 202)	1.895 €
<input type="checkbox"/>	Gr. 2 (33 02 200)	1.535 €	<input type="checkbox"/>	Gr. 2 (33 02 202)	2.555 €
<input type="checkbox"/>	Gr. 3 (33 03 200)	1.830 €	<input type="checkbox"/>	Gr. 3 (33 03 202)	2.875 €
<input type="checkbox"/>	Gr. 4 (33 04 200)	2.555 €	<input type="checkbox"/>	Gr. 4 (33 04 202)	3.625 €

Grundmodell - Untergestelle (Gr. 1-4)

Standard-Untergestell

inklusive vier 5½" (140 mm)-Rollen mit Feststellbremse, Schleifbremse, Rücklaufstopp und Richtungsfeststeller



Kombi-Untergestell

inklusive zwei 8" (200 mm) Vorderrädern mit Richtungsfeststeller und zwei 11½" (290 mm) Hinterrädern mit Feststellbremse, Schleifbremse und Rücklaufstopp, für den Innen- und Außenbereich (für die Nutzung im Außenbereich muss die Funktions- und Feststellhandbremse mitbestellt werden)



Laufband-Untergestell

nur für **Gr. 1-3**, inklusive vier 5½" (140 mm)-Rollen mit Feststellbremse, Schleifbremse, Rücklaufstopp und Richtungsfeststeller (nur in Anthrazit erhältlich)



		Preis / Stück			Preis / Stück			Preis / Stück
<input type="checkbox"/>	Gr. 1 ohne Distanzmesser (33 01 204)	707 €	<input type="checkbox"/>	Gr. 2 ohne Distanzmesser (33 02 206)	1.404 €	<input type="checkbox"/>	schmal (33 00 208)	1.778 €
<input type="checkbox"/>	Gr. 1 mit Distanzmesser (33 01 205)	988 €	<input type="checkbox"/>	Gr. 2 mit Distanzmesser (33 02 207)	1.716 €			
<input type="checkbox"/>	Gr. 2 ohne Distanzmesser (33 02 204)	936 €	<input type="checkbox"/>	Gr. 3 ohne Distanzmesser (33 03 206)	1.721 €			
<input type="checkbox"/>	Gr. 2 mit Distanzmesser (33 02 205)	1.248 €	<input type="checkbox"/>	Gr. 3 mit Distanzmesser (33 03 207)	2.038 €			
<input type="checkbox"/>	Gr. 3 ohne Distanzmesser (33 03 204)	1.253 €						
<input type="checkbox"/>	Gr. 3 mit Distanzmesser (33 03 205)	1.570 €						
<input type="checkbox"/>	Gr. 4 ohne Distanzmesser (33 04 204)	2.215 €						
<input type="checkbox"/>	Gr. 4 mit Distanzmesser (33 04 205)	2.480 €						

Grundmodell pacer mini. (Gr. 0)



pacer mini. (Gr. 0)

einteiliges Grundgestell mit Greifrahmen, 4 Lenkrollen mit Schleifbremse, Rücklaufstopp, Feststellbremse und Richtungsfeststeller

		Preis / Stück
<input type="checkbox"/>	Gr. 0 ohne Distanzmesser (33 00 200)	1.362 €
<input type="checkbox"/>	Gr. 0 mit Distanzmesser (33 00 201)	1.669 €

Rahmenfarben

Farbauswahl für Gr. 0



Preis

 Limettengrün **(92 00 153)** inkl.

Farbauswahl für Gr. 1



Preis

 Limettengrün **(92 00 153)** inkl.
 Weiß **(92 00 155)** inkl.

Farbauswahl für Gr. 2



Preis

 Rot **(92 00 150)** inkl.
 Weiß **(92 00 155)**

Farbauswahl für Gr. 3



Preis

 Blau **(92 00 152)** inkl.
 Anthrazit **(92 00 151)** inkl.

Farbauswahl für Gr. 4



Preis

 Anthrazit **(92 00 151)** inkl.

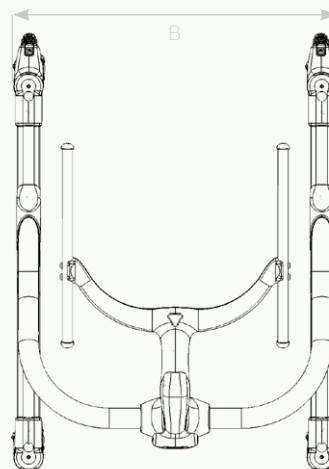
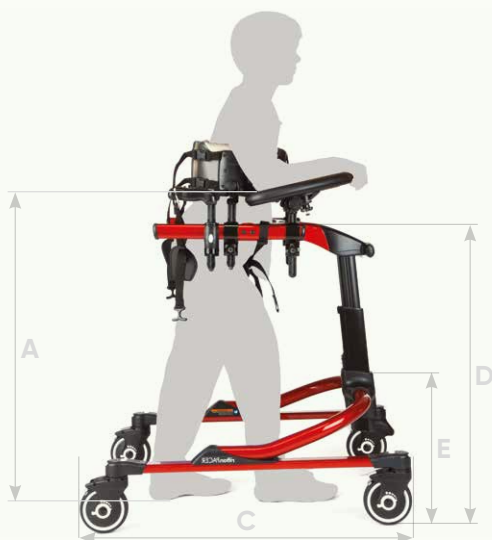
Maße

		Gr. 0	Gr. 1	Gr. 2	Gr. 3	Gr. 4	
A	empfohlene Ellbogenhöhe	39 – 52 cm	47 – 70 cm	61 – 89 cm	81 – 119 cm	86 – 124 cm	
B	Breite gesamt	Standard-Untergestell	52 cm	58 cm	66 cm	71 cm	80 cm
		Kombi-Untergestell	-	-	76 cm	81 cm	-
		Schmales Laufband-Untergestell	-	89 cm	89 cm	89 cm	-
C	Länge gesamt	Standard-Untergestell	57 cm	66 cm	76 cm	91 cm	101 cm
		Kombi-Untergestell	-	-	91 cm	103 cm	-
		Laufband-Untergestell	-	104 cm	104 cm	104 cm	-
D	Rahmenhöhe	Standard-/ Kombi-Untergestell	32 cm	41 – 53 cm	55 – 69 cm	72 – 98 cm	79 – 104 cm
		Laufband-Untergestell	-	58 – 89 cm	60 – 93 cm	76 – 119 cm	-
E	Höhe Untergestell (ohne Oberrahmen)	Standard-/ Kombi-Untergestell	-	28 cm	37 cm	41 cm	47 cm
		Laufband-Untergestell	-	53 cm	53 cm	53 cm	-
	Gewicht	Standard-Untergestell	4,6 kg	5,2 kg	6,8 kg	7 kg	10,2 kg
		Kombi-Untergestell	-	-	8,4 kg	8,7 kg	-
		Schmales Laufband-Untergestell	-	12,5 kg	12,5 kg	12,5 kg	-
		Standard-Oberrahmen	-	2,7 kg	3,4 kg	4,4 kg	4,9 kg
		Dynamischer Oberrahmen	-	3,4 kg	5,2 kg	6,1 kg	6,8 kg
	Bewegung des dynamischen Oberrahmens	Vertikal	-	3,5 cm	8 cm	8 cm	8 cm
		Horizontal	-	4 cm	5 cm	5 cm	5 cm
	max. Laufbandbreite	Schmales Laufband-Untergestell	-	74 cm	74 cm	74 cm	-
	max. Laufbandhöhe	Laufband-Untergestell	-	28 cm	28 cm	28 cm	-
	max. Belastung		23 kg	34 kg	68 kg	91 kg	113 kg

Zubehör
Multi-Positionierungs-Sattel (MPS)

Der Multi-Positionierungs-Sattel (MPS) ist ein höchst effektives Zubehör um das Gangbild zu optimieren. Er ermöglicht eine schnelle Feineinstellung der Beckenposition bei der Nutzung des Gehtrainers als Anterior- und auch als Posterior-Laufhilfe. Einstellbar in fünf Richtungen kann er jeder Haltung des Anwenders angepasst werden und kann am Standard- sowie dem dynamischen Oberrahmen montiert werden.



Sitzpolster Maße	Gr. 1+2	Gr. 3
Breite vorne (a)	7,5cm	11,5cm
Breite mitte (b)	4,5cm	6,5cm
Breite hinten (c)	9cm	13,5cm
Länge (d)	24cm	27,5cm

Satteltiefe – mit der Einstellung der Satteltiefe kann während der Vorwärtsbewegung das Becken in eine optimale Position in Bezug zum Oberkörper gebracht werden
Einstellbereich: 13cm



Sattelwinkel – mittels des Sattelwinkels kann das Becken in eine Vor- und Rücklage gebracht werden und somit das Gangbild optimiert werden
Vorlage: 7,5° und 15°
Rücklage: 7,5° und 15°



Sattelhöhe – mit der Sattelhöhe kann eine Feineinstellung der Beckenposition während des Gehens erfolgen
Einstellbereich: 22cm



Hüftanlage – die Hüftanlage kann in der Höhe und Tiefe eingestellt werden und bietet eine notwendige Dämpfung und Halt für die Hüfte
Einstellbereich Tiefe: 8cm
Einstellbereich Höhe: 8cm



Preis / Stück

<input type="checkbox"/> Gr. 1 für Gr. 1 (3301012)	1.584 €
<input type="checkbox"/> Gr. 2 für Gr. 2-4 (3302012)	1.639 €
<input type="checkbox"/> Gr. 3 für Gr. 2-4 (3303012)	1.779 €

Zubehör
MPS Polsterüberzug zur Reib- und Widerstands-Reduzierung

Preis / Stück

<input type="checkbox"/> für MPS Gr. 1+2 (3301024)	128 €
<input type="checkbox"/> für MPS Gr. 3 (3303024)	128 €

Zubehör

Beckenpositionierungshilfe – mit Halterungen und einem Paar Schiebegriffe

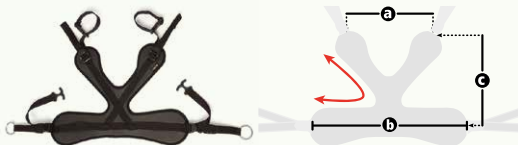

	Gr. 0	Gr. 1	Gr. 2
Benutzermaße*	15 – 20cm	15 – 25cm	20 – 36cm
a	17cm	22cm	30cm
b	30cm	41cm	51cm
c	18cm	23cm	30cm

* Hälfte des Oberschenkelumfangs

Preis / Set

<input type="checkbox"/> Gr. 0 (3300015)	716 €
<input type="checkbox"/> Gr. 1 (3301015)	780 €
<input type="checkbox"/> Gr. 2 (3302015)	847 €

Hüftpositionierungshilfe – verstellbar, mit Halterungen und einem Paar Schiebegriffe



	Gr. 1	Gr. 2
Schrittlänge (a)	6cm	9cm
Breite (b)	3cm	4,5cm
Länge (c)	23cm	28cm

Preis / Set

<input type="checkbox"/> Gr. 1 (3301003)	625 €
<input type="checkbox"/> Gr. 2 (3302003)	695 €

Polster – für Hüftpositionierungshilfe



Preis / Stück

<input type="checkbox"/> für Gr. 1 (3301004)	226 €
<input type="checkbox"/> für Gr. 2 (3302004)	226 €

Zubehör
Gepolsterte Rumpfstütze – mit Halterung

	Umfang	Höhe
Gr. 1	36 – 71cm	11cm
Gr. 2	56 – 102cm	17cm
Gr. 3	71 – 127cm	20cm
Preis / Stück		
<input type="checkbox"/> Gr. 1	(33 01002)	832 €
<input type="checkbox"/> Gr. 2	(33 02002)	900 €
<input type="checkbox"/> Gr. 3	(33 03002)	900 €

Zubehör
Brustanlage

mit Rückengurt und Halterung

	Höhe	Umfang
für Gr. 0	10cm	36 – 71cm
für Gr. 1	10cm	36 – 71cm
für Gr. 2	12,5cm	56 – 102cm
für Gr. 3	15cm	71 – 127cm
Preis / Stück		
<input type="checkbox"/> für Gr. 0	(33 00020)	520 €
<input type="checkbox"/> für Gr. 1	(33 01020)	520 €
<input type="checkbox"/> für Gr. 2	(33 02020)	567 €
<input type="checkbox"/> für Gr. 3	(33 03020)	594 €

Handgriffe – mit Halterung

	Höhe	Breite
Gr. 1	12,5cm	9cm
Gr. 2	18cm	9cm
Preis / Paar		
<input type="checkbox"/> Gr. 1	(33 01019)	340 €
<input type="checkbox"/> Gr. 2	(33 02019)	361 €

Zubehör
Gepolsterte Armstützen – mit Handgriffen und Halterungen

	Auflagefläche	Verstellbereich (Ellbogen bis Faust)
Gr. 1	11x18cm	20 – 32cm
Gr. 2	13x22cm	27 – 41cm
Preis / Paar		
<input type="checkbox"/> Gr. 1	(33 01001)	712 €
<input type="checkbox"/> Gr. 2	(33 02001)	712 €

Gepolsterte Unterarmauflagen – mit Halterungen (empfohlen für Gr. 2-4)

	ohne Handgriffe	mit Handgriffen	Auflagefläche
			34x14cm
			34x14cm
Preis / Paar			
<input type="checkbox"/> ohne Handgriffe	(33 00010)		669 €
<input type="checkbox"/> mit Handgriffen	(33 01010)		791 €

Zubehör
Funktions- und Feststellhandbremse

nur am Kombi-Untergestell und in Verbindung mit den gepolsterten Armstützen sowie Unterarmauflagen verwendbar (nur mit einer Rahmenbohrung nachrüstbar)



Preis / Paar		
<input type="checkbox"/> für Gr. 2	(33 02011)	523 €
<input type="checkbox"/> für Gr. 3	(33 03011)	574 €

Greifringe – mit Halterungen

Preis / Paar	
<input type="checkbox"/> 33 00008	329 €

Zubehör

<p>Zusätzliche Schiebegriffe für alle Größen</p>  <p>Preis / Paar <input type="checkbox"/> 33 00 002 202 €</p>	<p>Therapietisch – mit Mulde und transparenter Abdeckung</p>  <table border="1"> <tr> <td>Innenmaße</td> <td>22x28cm</td> </tr> <tr> <td>max. Belastung</td> <td>5kg</td> </tr> </table> <p>Preis / Stück <input type="checkbox"/> für Gr. 0 (33 00 001) 680 € <input type="checkbox"/> für Gr. 1-4 (33 00 013) 680 €</p>	Innenmaße	22x28cm	max. Belastung	5kg	<p>Oberschenkelpositionierungshilfe – mit Halterungen</p>  <table border="1"> <tr> <td></td> <td>Länge</td> <td>max. Oberschenkelumfang</td> </tr> <tr> <td>Gr. 1</td> <td>13 – 20 cm</td> <td>38 cm</td> </tr> <tr> <td>Gr. 2</td> <td>13 – 28 cm</td> <td>51 cm</td> </tr> </table> <p>Preis / Paar <input type="checkbox"/> Gr. 1 (33 01 005) 621 € <input type="checkbox"/> Gr. 2 (33 02 005) 738 €</p>		Länge	max. Oberschenkelumfang	Gr. 1	13 – 20 cm	38 cm	Gr. 2	13 – 28 cm	51 cm
Innenmaße	22x28cm														
max. Belastung	5kg														
	Länge	max. Oberschenkelumfang													
Gr. 1	13 – 20 cm	38 cm													
Gr. 2	13 – 28 cm	51 cm													

Zubehör

<p>Knöchelpositionierungshilfe für Gr. 0</p>  <p>Preis / Satz <input type="checkbox"/> für Gr. 0 (33 00 016) 335 €</p>	<p>Knöchelpositionierungshilfe für Standard-Untergestell</p>  <p>Preis / Satz <input type="checkbox"/> für Gr. 1 (33 01 016) 335 € <input type="checkbox"/> für Gr. 2 (33 02 016) 335 € <input type="checkbox"/> für Gr. 3+4 (33 03 016) 379 €</p>	<p>Knöchelpositionierungshilfe für Kombi-Untergestell</p>  <p>Preis / Satz <input type="checkbox"/> für Gr. 2 (33 02 017) 335 € <input type="checkbox"/> für Gr. 3 (33 03 017) 379 €</p>	<p>Knöchelpositionierungshilfe für Laufband-Untergestell</p>  <p>Preis / Satz <input type="checkbox"/> 33 00 018 379 €</p>
--	---	--	--

Zubehör

<p>Schiebestange für die Begleitperson</p>  <table border="1"> <tr> <td></td> <td>Preis / Stück</td> </tr> <tr> <td><input type="checkbox"/> für Gr. 0 (33 00 009)</td> <td>272 €</td> </tr> <tr> <td><input type="checkbox"/> für Gr. 1 (33 01 022)</td> <td>272 €</td> </tr> <tr> <td><input type="checkbox"/> für Gr. 2-3 (33 02 022)</td> <td>272 €</td> </tr> </table>		Preis / Stück	<input type="checkbox"/> für Gr. 0 (33 00 009)	272 €	<input type="checkbox"/> für Gr. 1 (33 01 022)	272 €	<input type="checkbox"/> für Gr. 2-3 (33 02 022)	272 €	<p>Zubehör-Tasche 35 cm x 40 cm x 23 cm</p>  <p>Preis / Stück <input type="checkbox"/> 33 00 014 155 €</p>
	Preis / Stück								
<input type="checkbox"/> für Gr. 0 (33 00 009)	272 €								
<input type="checkbox"/> für Gr. 1 (33 01 022)	272 €								
<input type="checkbox"/> für Gr. 2-3 (33 02 022)	272 €								

momo dreirad.

Rechnungsanschrift:

Versandadresse:

 Siehe Rechnungsanschrift

 Bestellung
 Kostenvoranschlag

Kunden-Nr.: _____

Besteller: _____

Datum: _____

Unterschrift: _____

Kommission:

Das coole Dreirad.

- Aluminiumrahmen mit extra tiefem Einstieg
- Felgenbremse mit separater Parkbremse
- winkelverstellbarer Lenkervorbau
- Lenkungsdämpfer zur Stabilisierung des Geradeauslaufs (entfällt bei Lenkung für Begleitperson)
- Trommelbremse im Vorderrad
- inkl. Schutzbleche und Korb
- Lichtanlage nach StVZO mit Nabendynamo (ab 24/20")



Maße



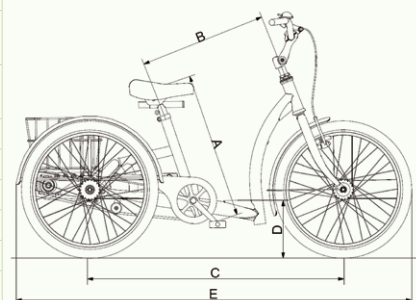

		12"	16/12"	16"	20"	24/20"	24"	26"	26" (XL)
A*	Pedal bis Oberkante Sattel	30 - 43 cm	35 - 48 cm	42 - 62 cm	49 - 71 cm	53 - 75 cm	55 - 77 cm	65 - 87 cm	72 - 94 cm
A**	Pedal bis Oberkante Sattel	33 - 40 cm	38 - 45 cm	45 - 60 cm	52 - 67 cm	56 - 71 cm	58 - 81 cm	68 - 91 cm	75 - 98 cm
B	Sattelstützrohr bis Vorbaurohr	33 cm	40 cm	39 cm	45 cm	54 cm	52 cm	58 cm	58 cm
C	Radstand	68 cm	75 cm	80 cm	91 cm	99 cm	104 cm	112 cm	112 cm
D	Einstiegshöhe	16 cm	16 cm	18 cm	20 cm	20 cm	22 cm	23 cm	23 cm
E	Länge über Alles	102 cm	110 cm	120 cm	140 cm	153 cm	165 cm	178 cm	178 cm
	Breite über Alles	58 cm	65 cm	65 cm	69 cm	75 cm	75 cm	75 cm	75 cm
	max. Belastung	40 kg	50 kg	60 kg	80 kg	90 kg	100 kg	120 kg	120 kg
	Gewicht	12 kg	13,5 kg	14,5 kg	17 kg	18,5 kg	19,5 kg	21,5 kg	21,7 kg



* Maß mit Standard Sattelstütze / ** Maß mit T-Sattelstütze

Grundmodell			
momo dreirad. 12" (HMV-Nr.: 22.51.02.0053)	momo dreirad. 16/12" (HMV-Nr.: 22.51.02.0054)	momo dreirad. 16" (HMV-Nr.: 22.51.02.0054)	momo dreirad. 20" (HMV-Nr.: 22.51.02.0055)
Grundausrüstung, ohne Trommelbremse und Schutzbleche hinten, zusätzlich mit Wimpel	Grundausrüstung, zusätzlich mit Wimpel	Grundausrüstung, zusätzlich mit Wimpel	Grundausrüstung, zusätzlich mit Wimpel
Preis / Stück	Preis / Stück	Preis / Stück	Preis / Stück
<input type="checkbox"/> 37 01 000 915 €	<input type="checkbox"/> 37 02 100 1.365 €	<input type="checkbox"/> 37 02 000 1.365 €	<input type="checkbox"/> 37 03 000 1.490 €

Grundmodell			
momo dreirad. 24/20" (HMV-Nr.: 22.51.02.0051)	momo dreirad. 24" (HMV-Nr.: 22.51.02.0051)	momo dreirad. 26" (HMV-Nr.: 22.51.02.0052)	momo dreirad. 26" (XL) (HMV-Nr.: 22.51.02.0052)
Grundausrüstung	Grundausrüstung	Grundausrüstung	Grundausrüstung
Preis / Stück	Preis / Stück	Preis / Stück	Preis / Stück
<input type="checkbox"/> 37 04 100 1.730 €	<input type="checkbox"/> 37 04 000 1.730 €	<input type="checkbox"/> 37 05 000 1.865 €	<input type="checkbox"/> 37 06 000 2.035 €

Rahmenfarben			
Farbauswahl für 12"	  	Farbauswahl für 16" + 16/12" + 20"	  
	Preis		Preis
<input type="checkbox"/> Telemagenta (Pink) (92 00 012)	inkl.	<input type="checkbox"/> Melonengelb (92 00 006)	inkl.
<input type="checkbox"/> Himmelblau (92 00 013)	inkl.	<input type="checkbox"/> Marineblau (92 00 008)	inkl.
<input type="checkbox"/> Reinweiß (92 00 100)	inkl.	<input type="checkbox"/> Reinweiß (92 00 100)	inkl.
		Farbauswahl für 24" + 24/20" + 26" + 26" XL	 
			Preis
		<input type="checkbox"/> Anthrazit metallic (92 00 014)	inkl.
		<input type="checkbox"/> Reinweiß (92 00 100)	inkl.

Konfigurationsmöglichkeiten - Antrieb			
	Art.-Nr.	Antrieb	Aufpreis / Stück
	<input type="checkbox"/> 37 00 001	Starrer Zahnkranz (Standardkonfiguration, wenn nicht anders angegeben)	inkl.
	<input type="checkbox"/> 37 00 004	Freilaufbremsnabe (mit Rücktrittbremse)	180 €
	<input type="checkbox"/> 37 00 403	Umschaltung starrer Zahnkranz auf Leerlaufnabe	410 €
	<input type="checkbox"/> 37 00 002	Extra leichte Übersetzung (nur für oben genannte Antriebsarten)	inkl.
	<input type="checkbox"/> 37 00 303	Umschaltung zwischen starrem Zahnkranz, Leerlaufnabe und 3-Gang-Freilaufbremsnabe mit Rückfahroption	641 €
	<input type="checkbox"/> 37 00 005	3-Gang-Freilaufbremsnabe (mit Rücktrittbremse)	237 €
	<input type="checkbox"/> 37 00 007	3-Gang-Freilaufbremsnabe mit Rückfahroption	398 €
	<input type="checkbox"/> 37 00 008	7-Gang-Freilaufbremsnabe (mit Rücktrittbremse)	450 €
	<input type="checkbox"/> 37 00 202	7-Gang-Freilaufnabe mit Rollenbremse (Bremsgriff am Lenker montiert, ohne Rücktrittbremse)	567 €

Sättel						
Standard-Sattel (Standardkonfiguration, wenn nicht anders angegeben)			Gel-Sattel			
						
	Breite	Länge		Breite hinten	Breite vorne	Länge
Gr. 1	15 cm	21 cm	Gr. 1	19 cm	4 cm	24 cm
Gr. 2	15 cm	24 cm	Gr. 2	24 cm	7 cm	27 cm
Gr. 3	18 cm	26 cm				
	Preis / Stück			Aufpreis / Stück		
<input type="checkbox"/> Gr. 1 (37 01 001)		inkl.	<input type="checkbox"/> Gr. 1 (37 01 024)			60 €
<input type="checkbox"/> Gr. 2 (37 02 001)		inkl.	<input type="checkbox"/> Gr. 2 (37 02 024)			60 €
<input type="checkbox"/> Gr. 3 (37 03 001)		inkl.				





Sättel
Sattelstützen

Einradsattel – Bananenform (Achtung: min. Schrittlänge erhöht sich um 2 cm)				Mofa-Sattel – (Achtung: min. Schrittlänge erhöht sich um 2 cm)				Standard-Sattelstütze (Standardkonfiguration, wenn nicht anders angegeben)			T-Sattelstütze – zur horizontalen Verstellung des Sattels		
Breite hinten	Breite mittig	Breite vorne	Länge	Breite hinten	Breite vorne	Länge hinten	Länge gesamt	für			für		
11 cm	6 cm	8 cm	25 cm	26 cm	9,5 cm	12 cm	25 cm	Gr. 1	12" + 16"/12"		Gr. 1	12" + 16"/12"	
Aufpreis / Stück				Aufpreis / Stück				Gr. 2	16"		Gr. 2	16" + 20"	
☐ 37 00 010				☐ 37 00 023				Gr. 3	20" – 26"		Gr. 3	24" + 24"/20" + 26"	
								Preis / Stück			Aufpreis / Stück		
								☐ Gr. 1	(37 01 004)	inkl.	☐ Gr. 1	(37 01 005)	87 €
								☐ Gr. 2	(37 02 004)	inkl.	☐ Gr. 2	(37 02 005)	87 €
								☐ Gr. 3	(37 03 004)	inkl.	☐ Gr. 3	(37 03 005)	87 €

Aufnahmebügel
Kopfstütze

Aufnahmebügel mit Halterung – nur in Verbindung mit der T-Sattelstütze nutzbar				Kopfstütze – nur in Verbindung mit einem Aufnahmebügel nutzbar				
Gr.	max. Höhe*	Tiefe						
Gr. 1	20 cm	12 cm						
Gr. 2	30 cm	12 cm						
Gr. 3	37 cm	12 cm						
Gr. 4	53 cm	12 cm						
nach Maß	___ cm (max. 85 cm)	___ cm (max. 30 cm)						
* max. Höhe: gemessen vom Standard-Sattel bis zur Oberkante der jeweiligen Pelotte								
				Preis / Satz		Preis / Stück		
☐ Gr. 1	(37 01 007)	135 €	☐ Gr. 3	(37 03 007)	135 €	☐ Gr. 1	(37 01 029)	360 €
☐ Gr. 2	(37 02 007)	135 €	☐ Gr. 4	(37 04 007)	135 €	☐ Gr. 2	(37 02 029)	360 €
				☐ nach Maß	(37 09 007)	286 €		

Rumpfstützen
Beckenstützen

Dynamische Rückenpelotte gepolstert mit Gurt und Halterung (nur in Verbindung mit einem Aufnahmebügel nutzbar)		Breitenverstellbare Rückenpelotte gepolstert, inkl. Halterung (nur in Verbindung mit einem Aufnahmebügel nutzbar)		Dynamische Beckenführungspelotte gepolstert mit Gurt und Halterung (nur in Verbindung mit einem Aufnahmebügel nutzbar)		Breitenverstellbare Beckenführungspelotte gepolstert, inkl. Halterung (nur in Verbindung mit einem Aufnahmebügel nutzbar)		
								
Gr.	Breite	Gr.	Breite	Gr.	Breite	Gr.	Breite	
Gr. 1	20 – 30 cm	Gr. 1	20 – 28 cm	Gr. 1	20 – 30 cm	Gr. 1	20 – 28 cm	
Gr. 2	25 – 35 cm	Gr. 2	25 – 33 cm	Gr. 2	25 – 35 cm	Gr. 2	25 – 33 cm	
Gr. 3	30 – 40 cm	Gr. 3	30 – 36 cm	Gr. 3	30 – 40 cm	Gr. 3	30 – 36 cm	
Preis / Stück		Preis / Stück		Preis / Stück		Preis / Stück		
☐ Gr. 1	(37 01 008)	255 €	☐ Gr. 1	(37 01 025)	340 €	☐ Gr. 1	(37 01 026)	340 €
☐ Gr. 2	(37 02 008)	255 €	☐ Gr. 2	(37 02 025)	340 €	☐ Gr. 2	(37 02 026)	340 €
☐ Gr. 3	(37 03 008)	255 €	☐ Gr. 3	(37 03 025)	340 €	☐ Gr. 3	(37 03 026)	340 €

Begurtungssystem

Brustgurt – für die breitenverstellbare Rückenpelotte			Positionierungsweste – für die breitenverstellbare Rückenpelotte, inkl. Universal-Aufnahme				
							
Gr.	Breite	Länge	Gr.	Breite innen	Breite gesamt	Höhe Seite	Höhe gesamt
Gr. 1	5 cm	18,5 cm	Gr. 1	8 cm	25 cm	10 cm	28 cm
Gr. 2	6,5 cm	25,5 cm	Gr. 2	9 cm	30 cm	12 cm	30 cm
Gr. 3	7 cm	30,5 cm	Gr. 3	12 cm	34 cm	16 cm	35 cm
Preis / Stück			Preis / Stück				
☐ Gr. 1	(37 01 050)	103 €	☐ Gr. 1	(37 01 051)	255 €		
☐ Gr. 2	(37 02 050)	103 €	☐ Gr. 2	(37 02 051)	255 €		
☐ Gr. 3	(37 03 050)	103 €	☐ Gr. 3	(37 03 051)	255 €		

Begurtungssystem

Sitzhose T-Form – für die breitenverstellbare Beckenpelotte					4-Punkt-Beckengurt – für die breitenverstellbare Beckenpelotte				
	Breite Sitzfläche	Breite vorne	Länge Sitzfläche	Länge gesamt		Breite Außenteile	Breite Mittelteil	Länge Außenteil	Länge Mittelteil
Gr. 1	24 cm	23 cm	15 cm	32 cm	Gr. 1	7 cm	7 cm	12 cm	12 cm
Gr. 2	26 cm	26 cm	17 cm	34 cm	Gr. 2	9 cm	8,5 cm	13 cm	14 cm
Gr. 3	28 cm	28 cm	19 cm	38 cm	Gr. 3	11,5 cm	11 cm	15 cm	16 cm
Preis / Stück					Preis / Stück				
<input type="checkbox"/> Gr. 1	(37 01 052)		174 €		<input type="checkbox"/> Gr. 1	(37 01 053)		179 €	
<input type="checkbox"/> Gr. 2	(37 02 052)		174 €		<input type="checkbox"/> Gr. 2	(37 02 053)		179 €	
<input type="checkbox"/> Gr. 3	(37 03 052)		174 €		<input type="checkbox"/> Gr. 3	(37 03 053)		179 €	

Zubehör

Universal-Aufnahme für Begurtungen bei Nutzung ohne Pelotten (Breite = 27,5 cm)		Handpositionierungshilfe – für alle Lenker (bei keiner Mengenangabe: Standard = 1 Stück)		Lenkeinschlagbegrenzer – einstellbar bis zur Richtungsfeststellung (inkl. bei Lenkung für Begleitperson)		Vorbauverlängerung	
	Breite vorne		Breite vorne		für		für
Gr. 0	8,5 cm	Gr. 0	8,5 cm	Gr. 1	12"	Gr. 1	12"
Gr. 1	10 cm	Gr. 1	10 cm	Gr. 2	16/12" – 26"	Gr. 2	16/12" – 26"
Gr. 2	12 cm	Gr. 2	12 cm				
Gr. 3	14 cm	Gr. 3	14 cm				
Preis / Stück		Preis / Stück		Preis / Stück		Preis / Stück	
<input type="checkbox"/> 37 02 055	116 €	<input type="checkbox"/> Gr. 0	(37 00 054) 74 €	<input type="checkbox"/> Gr. 1	(37 01 006) 135 €	<input type="checkbox"/> Gr. 1	(37 01 022) 30 €
		<input type="checkbox"/> Gr. 1	(37 01 054) 74 €	<input type="checkbox"/> Gr. 2	(37 03 006) 135 €	<input type="checkbox"/> Gr. 2	(37 02 022) 30 €
		<input type="checkbox"/> Gr. 2	(37 02 054) 74 €				
		<input type="checkbox"/> Gr. 3	(37 03 054) 74 €				

Lenker

Classic-Lenker – schwarz (Standardkonfiguration, wenn nicht anders angegeben)			Touringlenker			Rundlenker			Multifunktionslenker geeignet für 20" – 26"				
	Standard bei	Breite		Breite	Tiefe		Breite	Tiefe		Breite	Tiefe		
Gr. 1	12"	47 cm	Gr. 1	55 cm	17 cm	Gr. 1	40 cm	17 cm	Gr. 1	61,5 cm	16,5 cm		
Gr. 2	16/12" + 16"	49 cm	Gr. 2	58 cm	17 cm	Gr. 2	43 cm	21 cm	Gr. 2				
Gr. 3	20"	52 cm				Gr. 3	48 cm	25 cm					
Gr. 4	24/20" – 26"	58 cm											
Preis / Stück			Aufpreis / Stück			Aufpreis / Stück			Aufpreis / Stück				
<input type="checkbox"/> Gr. 1	(37 01 011)		inkl.		<input type="checkbox"/> Gr. 1	(37 01 012)		117 €		<input type="checkbox"/> 37 02 014		170 €	
<input type="checkbox"/> Gr. 2	(37 02 011)		inkl.		<input type="checkbox"/> Gr. 2	(37 02 012)		117 €					
<input type="checkbox"/> Gr. 3	(37 03 011)		inkl.										
<input type="checkbox"/> Gr. 4	(37 04 011)		inkl.										

Lenkerbremse

Rundlenker mit Bremshebeltrieb			Rundlenker mit Bremsfunktion – die Betätigung der Bremsfunktion erfolgt durch einfaches Herunterdrücken des Rundlenkers						
	Breite	Tiefe		Breite	Tiefe				
Gr. 1	40 cm	17 cm	Gr. 1	40 cm	17 cm				
Gr. 2	43 cm	21 cm	Gr. 2	43 cm	21 cm				
Gr. 3	48 cm	25 cm	Gr. 3	48 cm	25 cm				
Aufpreis / Stück			Aufpreis / Stück						
<input type="checkbox"/> Gr. 1	(37 01 028)		345 €		<input type="checkbox"/> Gr. 1	(37 01 031)		345 €	
<input type="checkbox"/> Gr. 2	(37 02 028)		345 €		<input type="checkbox"/> Gr. 2	(37 02 031)		345 €	
<input type="checkbox"/> Gr. 3	(37 03 028)		345 €		<input type="checkbox"/> Gr. 3	(37 03 031)		345 €	

Lenkung

Schiebestange höhenstellbar und abnehmbar, mit integrierter Verdrehsicherung 	Feststellbremse für Begleitperson (nur in Verbindung mit Schiebestange nutzbar) 	Lenkung für Begleitperson – per Umlenkgestänge, inkl. Lenkeinschlagbegrenzer, hierbei entfällt der Lenkungsdämpfer, nur in Verbindung mit Schiebestange nutzbar 	<table border="1" style="width: 100%; border-collapse: collapse;"> <thead> <tr> <th colspan="2"></th> <th style="text-align: right;">Preis / Stück</th> </tr> </thead> <tbody> <tr> <td><input type="checkbox"/> für 12"</td> <td>(37 01 010)</td> <td style="text-align: right;">454 €</td> </tr> <tr> <td><input type="checkbox"/> für 16"/12"</td> <td>(37 02 110)</td> <td style="text-align: right;">454 €</td> </tr> <tr> <td><input type="checkbox"/> für 16"</td> <td>(37 02 010)</td> <td style="text-align: right;">454 €</td> </tr> <tr> <td><input type="checkbox"/> für 20"</td> <td>(37 03 010)</td> <td style="text-align: right;">454 €</td> </tr> <tr> <td><input type="checkbox"/> für 24"/20"</td> <td>(37 04 110)</td> <td style="text-align: right;">454 €</td> </tr> <tr> <td><input type="checkbox"/> für 24"</td> <td>(37 04 010)</td> <td style="text-align: right;">454 €</td> </tr> <tr> <td><input type="checkbox"/> für 26"</td> <td>(37 05 010)</td> <td style="text-align: right;">454 €</td> </tr> </tbody> </table>			Preis / Stück	<input type="checkbox"/> für 12"	(37 01 010)	454 €	<input type="checkbox"/> für 16"/12"	(37 02 110)	454 €	<input type="checkbox"/> für 16"	(37 02 010)	454 €	<input type="checkbox"/> für 20"	(37 03 010)	454 €	<input type="checkbox"/> für 24"/20"	(37 04 110)	454 €	<input type="checkbox"/> für 24"	(37 04 010)	454 €	<input type="checkbox"/> für 26"	(37 05 010)	454 €
		Preis / Stück																									
<input type="checkbox"/> für 12"	(37 01 010)	454 €																									
<input type="checkbox"/> für 16"/12"	(37 02 110)	454 €																									
<input type="checkbox"/> für 16"	(37 02 010)	454 €																									
<input type="checkbox"/> für 20"	(37 03 010)	454 €																									
<input type="checkbox"/> für 24"/20"	(37 04 110)	454 €																									
<input type="checkbox"/> für 24"	(37 04 010)	454 €																									
<input type="checkbox"/> für 26"	(37 05 010)	454 €																									
Preis / Stück	Preis / Stück																										
<input type="checkbox"/> 37 00 011	188 €	<input type="checkbox"/> 37 00 012	125 €																								

Kurbel

Stufenlos einstellbare Kurbelverkürzer zur Anpassung der Pedalamplitude hierdurch entsteht bei 12" – 20" keine und bei 24" + 26" eine Verbreiterung des Pedalabstandes je Seite um ca. 18 mm 	Kurbelverkürzer – minimale Verbreiterung des Pedalabstandes, Verkürzung um 2,5 bzw. 5 cm 	Spezialkurbel für Kniekontraktur für 20" – 26" 	
Preis / Paar	Preis / Paar	Preis / Stück	
<input type="checkbox"/> für 12" – 20" + 16"/12" + 24"/20"	(37 00 016) 185 €	<input type="checkbox"/> rechts montiert	(37 03 015) 396 €
<input type="checkbox"/> für 24" + 26"	(37 04 016) 185 €	<input type="checkbox"/> links montiert	(37 04 015) 396 €
<input type="checkbox"/> für 16" + 20" + 24"/20"	(37 02 015) 96 €		
<input type="checkbox"/> für 24" + 26"	(37 05 015) 96 €		

Pedale

Fußpositionierungspedale – mit Rennhaken und Ausgleichsgewichten 	Heimtrainerpedale 	Ergotec Pedale – mit Fußpositionierung 	
Tiefe	Breite	A Pedalbreite	
13 cm	12 cm	Gr. 1 6,5 cm 9 cm	
		Gr. 2 8 cm 9 cm	
Aufpreis / Paar	Aufpreis / Paar	Preis / Paar	
<input type="checkbox"/> 37 00 013	96 €	<input type="checkbox"/> Gr. 1 (37 01 056)	179 €
<input type="checkbox"/> 37 00 014	65 €	<input type="checkbox"/> Gr. 2 (37 02 056)	179 €

Fußschale

Fußschalen – breitenverstellbar, mit Positionierungsgurten und Magnetverschluss



	min. Breite vorne	max. Breite vorne	min. Breite hinten	max. Breite hinten	Länge
Gr. 1	8,7 cm	10,4 cm	5,7 cm	7,4 cm	17,4 cm
Gr. 2	9,5 cm	12 cm	6,7 cm	9,2 cm	20,1 cm
Gr. 3	11,5 cm	14 cm	8,1 cm	10,6 cm	23,8 cm
Preis / Paar					
<input type="checkbox"/> Gr. 1 (37 01 037)					224 €
<input type="checkbox"/> Gr. 2 (37 02 037)					224 €
<input type="checkbox"/> Gr. 3 (37 03 037)					224 €

Fußschalen mit Beinführung
Fußschalen mit Beinführung – breitenverstellbar, mit Positionierungsgurten und Magnetverschluss

	min. Breite vorne	max. Breite vorne	min. Breite hinten	max. Breite hinten	Länge	min. Höhe Beinführung	max. Höhe Beinführung	
Gr. 1	8,7 cm	10,4 cm	5,7 cm	7,4 cm	17,4 cm	15 cm	18,5 cm	
Gr. 2	9,5 cm	12 cm	6,7 cm	9,2 cm	20,1 cm	18 cm	22 cm	
Gr. 3	11,5 cm	14 cm	8,1 cm	10,6 cm	23,8 cm	21 cm	26 cm	
Gr. 4	11,5 cm	14 cm	8,1 cm	10,6 cm	23,8 cm	28 cm	36 cm	
							Preis / Paar	
<input type="checkbox"/> Gr. 1	(37 01 038)						379 €	
<input type="checkbox"/> Gr. 2	(37 02 038)						379 €	
<input type="checkbox"/> Gr. 3	(37 03 038)						379 €	
<input type="checkbox"/> Gr. 4	(37 04 038)						379 €	

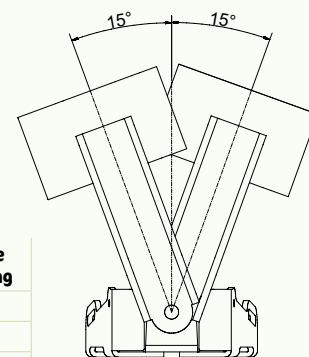
Fußschalen mit dynamischer Beinführung
Fußschalen mit dynamischer Beinführung
 breitenverstellbar, mit Positionierungsgurten und Magnetverschluss

	min. Breite vorne	max. Breite vorne	min. Breite hinten	max. Breite hinten	Länge	min. Höhe Beinführung	max. Höhe Beinführung	
Gr. 1	8,7 cm	10,4 cm	5,7 cm	7,4 cm	17,4 cm	15 cm	18,5 cm	
Gr. 2	9,5 cm	12 cm	6,7 cm	9,2 cm	20,1 cm	18 cm	22 cm	
Gr. 3	12 cm	15 cm	8,8 cm	11,8 cm	24 cm	20,5 cm	25,5 cm	
							Preis / Paar	
<input type="checkbox"/> Gr. 1	(37 01 039)						496 €	
<input type="checkbox"/> Gr. 2	(37 02 039)						496 €	
<input type="checkbox"/> Gr. 3	(37 03 039)						496 €	

Konfigurationsmöglichkeiten - Lichtanlage

	Art.-Nr.	Lichtanlage	für	Aufpreis / Satz
	<input type="checkbox"/> 37 00 021	Aufrüstung einer Akku-Lichtanlage ansteckbar inkl. Reflektoren nach StVZO	12" - 26"	177 €
<input type="checkbox"/> 37 01 021	Aufrüstung einer Lichtanlage mit Nabendynamo und Reflektoren nach StVZO	16/12"+ 16"+20"	177 €	

momo motion. - Das Dreirad mit Elektro-Unterstützung

Eine Motorunterstützung bei der Nutzung eines Dreirades ist für viele Anwender sinnvoll und aufgrund der Indikation erforderlich. So ist oftmals die Anfahrtsituation für einige Nutzer das einzige Hindernis zur eigenständigen Nutzung des Rades. Bei Krankheitsbildern wie Dystrophien ist wiederum eine permanente Unterstützung zum Ausgleich des relativen Kraftverlusts der Muskulatur erforderlich.

Um den medizinischen Nutzen des Dreiradfahrens auch diesen Menschen zugänglich zu machen, haben wir unser **momo motion.** entwickelt.

Den entsprechenden Anpassbogen zu unserem **momo motion.** sowie weitere Informationen zu den Möglichkeiten der Motorunterstützung finden Sie auf Seite 94 oder auf unserer Homepage unter **www.schuchmann.de/momo-motion.**



Rechnungsanschrift:

Versandadresse: Siehe Rechnungsanschrift

Bestellung
 Kostenvoranschlag

Kunden-Nr.: _____
 Besteller: _____
 Datum: _____
 Unterschrift: _____

Kommission:

Die clevere Eltern-Kind-Tandemkupplung.

- passend für alle **Schuchmann-Dreiräder** mit Freilauf und / oder Umschaltung auf Freilauf
- für alle 26"- und 28"-Erwachsenenräder mit und ohne Hinterbaufederung
- Räder mit Vollachse oder Radnabenschaltung können mit optional erhältlichen Adaptern vorbereitet werden
- Kindersitze, Gepäckträger und Packtaschen bleiben am Zugfahrrad uneingeschränkt nutzbar
- Koppeln und Entkoppeln des Dreirades innerhalb von Sekunden möglich
- inkl. Spezial-Achs-Muttern



Maße			
	Gr. 1	Gr. 2	Gr. 3
erforderliche Größe des Zugfahrrades	26" - 28"	26" - 28"	26" - 28"
max. Dreiradgröße	12" (auch für 16" + 20" zu verwenden)	16/12" + 16" + 20"	24/20" + 24" + 26"
max. Zuggewicht	40 kg	60 kg	80 kg
Gewicht	5,1kg	5,1kg	8,7 kg

Grundmodell				
follow-me momo. Gr. 1 für 12"	follow-me momo. Gr. 2 für 16/12" + 16" + 20"	follow-me momo. Gr. 3 für 24/20" + 24" + 26"		
Preis / Stück		Preis / Stück		Preis / Stück
<input type="checkbox"/> 39 00 100	513 €	<input type="checkbox"/> 39 01 100	513 €	<input type="checkbox"/> 39 02 100 756 €

Adapter für Hinterachse des Zugfahrrades				
<p>Naben- oder Kettenschaltung mit Schnellspanner mit einer maximalen Rahmen- Außenbreite von 150 mm</p> 	<p>Naben- oder Kettenschaltung mit Schnellspanner mit einer maximalen Rahmen- Außenbreite von 150 mm bis 175 mm</p> 	<p>Naben- oder Kettenschaltung mit Vollachse und Muttern</p> 	<p>Nabenschaltung mit Clickbox</p> 	<p>Naben- oder Kettenschaltung mit Steckachse</p> <div style="border: 1px solid #ccc; padding: 5px; margin-top: 10px;"> (Bitte Maßabfrage ausfüllen) </div> 
<p>i Einer der ersten drei angebotenen Adapter ist inklusive. Jeden weiteren Adapter berechnen wir mit 92 € / Satz.</p>				
Preis / Satz		Preis / Satz		Preis / Satz
<input type="checkbox"/> 39 01 101	inkl.	<input type="checkbox"/> 39 02 101	inkl.	<input type="checkbox"/> 39 01 102 inkl.
				<input type="checkbox"/> 39 01 103 68 €
				<input type="checkbox"/> 39 01 104 98 €
<p>i Bei Bestellung benötigen wir Bilder von beiden Seiten der Achse!</p>				

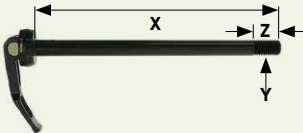
Maßabfrage Steckachse	
	<p>Achsbreite (X): _____ Gewindegröße (Y): M12 x <input type="checkbox"/> 1,0mm <input type="checkbox"/> 1,5mm <input type="checkbox"/> 1,75mm Gewindelänge (Z): _____</p> <p>Hersteller: <input type="checkbox"/> Syntace <input type="checkbox"/> DT-Swiss <input type="checkbox"/> Shimano <input type="checkbox"/> Sram <input type="checkbox"/> Maxle <input type="checkbox"/> _____</p>

Zubehör	
<p>Aufhängebügel – für Gepäckträger mit „Top-Light“, inkl. Karabinerhaken und Montageanleitung (inkl. bei Gr. 3)</p> 	<p>Anbauvorbereitung des follow-me momo. – Einstellung des follow-me momo. auf die Radgröße bei der Neubestellung eines momo dreirad. (im Hause Schuchmann).</p>
Preis / Stück	
<input type="checkbox"/> 39 01 109	27 €
Nettopreis (nicht rabattfähig)	
<input type="checkbox"/> 39 01 110	40 €

Hinweise	
<p>Erwachsenenrad mit Heckmotor – ist das Erwachsenenrad, an dem das follow-me momo. montiert werden soll, mit einem Heckmotor ausgestattet, so wird ein anderer Adapter als oben beschrieben benötigt. Bitte kontaktieren Sie uns in einem solchen Fall und wir werden mit Ihnen gemeinsam eine Adapterlösung erarbeiten.</p> <div style="border: 1px solid #ccc; padding: 5px; margin-top: 10px;"> Sollte das Kabel eines Heckmotors durch die Achse geführt sein, ist eine Kompatibilität mit dem follow-me momo. nicht gegeben. </div>	<p>momo motion. bzw. momo dreirad. mit Elektroantrieb in Verbindung mit dem follow-me momo.</p> <p>Allgemein empfehlen wir nicht ein momo motion. oder ein momo dreirad., das mit einem Elektroantrieb ausgestattet ist, mittels follow-me momo. an ein Erwachsenenrad zu koppeln. Hierbei kann es aufgrund der Unterstützung, die von dem Elektroantrieb ausgeht, zu gefährlichen Situationen kommen.</p> <p>Bitte kontaktieren Sie uns, falls Sie trotzdem diese Kombination vorsehen. Gerne werden wir dann versuchen mit Ihnen gemeinsam eine Lösung zu finden.</p>

Rechnungsanschrift:

Versandadresse:

Siehe Rechnungsanschrift

Bestellung

Kostenvoranschlag

Kunden-Nr.: _____

Besteller: _____

Datum: _____

Unterschrift: _____

Kommission:

Das bewährte Dreirad mit E-Antrieb.

- mit Heinzmann Direct Power Motor (36V, 250W, Impulsdrehmoment 60Nm)
- Aluminiumrahmen mit extra tiefem Einstieg
- Felgenbremse mit separater Parkbremse
- winkelverstellbarer Lenkervorbau
- Lenkungsämpfer zur Stabilisierung des Geradeauslaufs
- Lichtanlage nach StVZO, die über den Li-Ion Hochleistungsakku (14,25 Ah) versorgt wird
- inkl. Schutzbleche, Korb & Wimpel

HMV-Nr.: 22.51.04.0005



Maße							
		16"	20"	24/20"	24"	26"	26" (XL)
A*	Pedal bis Oberkante Sattel	42 - 62 cm	49 - 71 cm	53 - 75 cm	55 - 77 cm	65 - 87 cm	72 - 94 cm
A**	Pedal bis Oberkante Sattel	45 - 60 cm	52 - 67 cm	56 - 71 cm	58 - 81 cm	68 - 91 cm	75 - 98 cm
B	Sattelstützrohr bis Vorbaurohr	39 cm	45 cm	54 cm	52 cm	58 cm	58 cm
C	Radstand	80 cm	91 cm	99 cm	104 cm	112 cm	112 cm
D	Einstiegshöhe	18 cm	20 cm	20 cm	22 cm	23 cm	23 cm
E	Länge über Alles	120 cm	140 cm	153 cm	165 cm	178 cm	178 cm
	Breite über Alles	65 cm	69 cm	75 cm	75 cm	75 cm	75 cm
	max. Belastung	60 kg	80 kg	90 kg	100 kg	120 kg	120 kg
	Gewicht	24,5 kg	27 kg	28,5 kg	29,5 kg	31,5 kg	31,7 kg



* Maß mit Standard Sattelstütze / ** Maß mit T-Sattelstütze

Grundmodell					
momo motion. 16"	momo motion. 20"	momo motion. 24/20"	momo motion. 24"	momo motion. 26"	momo motion. 26" (XL)
Preis / Stück	Preis / Stück	Preis / Stück	Preis / Stück	Preis / Stück	Preis / Stück
<input type="checkbox"/> 36 02 000 4.570 €	<input type="checkbox"/> 36 03 000 4.695 €	<input type="checkbox"/> 36 04 100 4.795 €	<input type="checkbox"/> 36 04 000 4.795 €	<input type="checkbox"/> 36 05 000 4.930 €	<input type="checkbox"/> 36 06 000 5.110 €

Rahmenfarben	
Farbauswahl für 16" + 20" 	Farbauswahl für 24/20" + 24" + 26" + 26" XL 
Preis	Preis
<input type="checkbox"/> Melonengelb (92 00 006) inkl. <input type="checkbox"/> Marineblau (92 00 008) inkl. <input type="checkbox"/> Reinweiß (92 00 100) inkl.	<input type="checkbox"/> Anthrazit metallic (92 00 014) inkl. <input type="checkbox"/> Reinweiß (92 00 100) inkl.

Konfigurationsmöglichkeiten - Antrieb			
	Art.-Nr.	Antrieb	Aufpreis / Stück
	<input type="checkbox"/> 36 00 001	Freilaufbremsnabe (mit Rücktrittbremse)	inkl.
	<input type="checkbox"/> 36 01 001	3-Gang-Freilaufbremsnabe (mit Rücktrittbremse)	237 €
	<input type="checkbox"/> 36 02 001	3-Gang-Freilaufbremsnabe mit Rückfahroption	398 €
	<input type="checkbox"/> 36 03 001	7-Gang-Freilaufbremsnabe (mit Rücktrittbremse)	450 €
<input type="checkbox"/> 36 04 001	7-Gang-Freilaufnabe mit Rollenbremse (Bremsgriff am Lenker montiert, ohne Rücktrittbremse)	567 €	

E - Antrieb
DirectPower E-Antrieb von Heinzmann

Das **momo motion.** ist mit dem DirectPower E-Antrieb von Heinzmann ausgestattet. Mit diesem bieten wir Ihnen einen verschleißfreien und geräuschlosen Direktantrieb. Der Motor ist bürstenlos und ohne Getriebe konstruiert. Das minimiert Wartungsaufwand und Verschleiß und lässt Motorengeräusche entfallen. Das rekuperationsfähige System lädt sich bei Bergabfahrten und beim Bremsen automatisch wieder auf. Dadurch kann die Reichweite um bis zu 15% erhöht werden. Die vorhandene Kraft des Anwenders wird durch einen im Tretlager integrierten Kraftsensor gemessen und die vom E-Antrieb ausgehende Unterstützung somit abgestimmt.

Wählen Sie unter den folgenden Konfigurationen den passenden E-Antrieb für das **momo motion.** aus. Hierbei können Sie wählen, ob der Antrieb **mit oder ohne Anfahrhilfe** ausgestattet sein soll. Zusätzlich können Sie noch zwischen einer **Beginner-Version** und einer **Fortgeschrittenen-Version** wählen. Der Unterschied hierbei liegt beim **Anfahrverhalten** und der **Endgeschwindigkeit** der verschiedenen **Modi Eco, Standard und Power**, welche über das Display ausgewählt werden können. Per Analysekabel kann die gewählte Version zu einem späteren Zeitpunkt verändert werden.

Konfiguration E - Antrieb
DirectPower E-Antrieb von Heinzmann – ohne Anfahrhilfe

für Größe	Version	Anfahrverhalten / Endgeschwindigkeit			Preis / Stück
		Eco	Standard	Power	
16“	<input type="checkbox"/> Beginner (36 02 070)	mild / 4km/h	mittel / 4km/h	stark / 6km/h	inkl.
	<input type="checkbox"/> Fortgeschrittene (36 02 071)	mittel / 6km/h	stark / 8km/h	stark / 10km/h	inkl.
20“	<input type="checkbox"/> Beginner (36 03 070)	mild / 4km/h	mittel / 4km/h	stark / 6km/h	inkl.
	<input type="checkbox"/> Fortgeschrittene (36 03 071)	mittel / 6km/h	stark / 8km/h	stark / 12km/h	inkl.
24“ & 24/20“	<input type="checkbox"/> Beginner (36 04 070)	mild / 6km/h	mittel / 8km/h	stark / 12km/h	inkl.
	<input type="checkbox"/> Fortgeschrittene (36 04 071)	mild / 10km/h	mittel / 15km/h	stark / 20km/h	inkl.
26“	<input type="checkbox"/> Beginner (36 05 070)	mild / 6km/h	mittel / 8km/h	stark / 12km/h	inkl.
	<input type="checkbox"/> Fortgeschrittene (36 05 071)	mild / 10km/h	mittel / 15km/h	stark / 20km/h	inkl.

Konfiguration E - Antrieb
DirectPower E-Antrieb von Heinzmann – mit Anfahrhilfe

wählen Sie ob die Anfahrhilfe mittels Tastendruck am Taster (**Abb. 1**) oder per Drehgriff (**Abb. 2**) aktiviert werden soll



für Größe	Version	Anfahrhilfe	Anfahrverhalten / Endgeschwindigkeit			Aufpreis / Stück
			Eco	Standard	Power	
16“	<input type="checkbox"/> Beginner mit Drehgriff (36 02 072)	4 km/h	mild / 4km/h	mittel / 4km/h	stark / 6km/h	123 €
	<input type="checkbox"/> Beginner mit Taster (36 02 073)		mild / 4km/h	mittel / 4km/h	stark / 6km/h	123 €
	<input type="checkbox"/> Fortgeschrittene mit Drehgriff (36 02 074)	6 km/h	mittel / 6km/h	stark / 8km/h	stark / 10km/h	123 €
	<input type="checkbox"/> Fortgeschrittene mit Taster (36 02 075)		mittel / 6km/h	stark / 8km/h	stark / 10km/h	123 €
20“	<input type="checkbox"/> Beginner mit Drehgriff (36 03 072)	4 km/h	mild / 4km/h	mittel / 4km/h	stark / 6km/h	123 €
	<input type="checkbox"/> Beginner mit Taster (36 03 073)		mild / 4km/h	mittel / 4km/h	stark / 6km/h	123 €
	<input type="checkbox"/> Fortgeschrittene mit Drehgriff (36 03 074)	6 km/h	mittel / 6km/h	stark / 8km/h	stark / 12km/h	123 €
	<input type="checkbox"/> Fortgeschrittene mit Taster (36 03 075)		mittel / 6km/h	stark / 8km/h	stark / 12km/h	123 €
24“ & 24/20“	<input type="checkbox"/> Beginner mit Drehgriff (36 04 072)	6 km/h	mild / 6km/h	mittel / 8km/h	stark / 12km/h	123 €
	<input type="checkbox"/> Beginner mit Taster (36 04 073)		mild / 6km/h	mittel / 8km/h	stark / 12km/h	123 €
	<input type="checkbox"/> Fortgeschrittene mit Drehgriff (36 04 074)	6 km/h	mild / 10km/h	mittel / 15km/h	stark / 20km/h	123 €
	<input type="checkbox"/> Fortgeschrittene mit Taster (36 04 075)		mild / 10km/h	mittel / 15km/h	stark / 20km/h	123 €
26“	<input type="checkbox"/> Beginner mit Drehgriff (36 05 072)	6 km/h	mild / 6km/h	mittel / 8km/h	stark / 12km/h	123 €
	<input type="checkbox"/> Beginner mit Taster (36 05 073)		mild / 6km/h	mittel / 8km/h	stark / 12km/h	123 €
	<input type="checkbox"/> Fortgeschrittene mit Drehgriff (36 05 074)	6 km/h	mild / 10km/h	mittel / 15km/h	stark / 20km/h	123 €
	<input type="checkbox"/> Fortgeschrittene mit Taster (36 05 075)		mild / 10km/h	mittel / 15km/h	stark / 20km/h	123 €

Software
Nachträgliche Umstellung/Anpassung der Software am ausgelieferten Produkt durch unseren Außendienst

Nettopreis (nicht rabattfähig) / Stück

 36 00 090

160 €

Sättel							
Standard-Sattel (Standardkonfiguration, wenn nicht anders angegeben)				Gel-Sattel			
	Breite		Länge		Breite hinten	Breite vorne	Länge
Gr. 1	15cm		21cm	Gr. 1	19cm	4cm	24cm
Gr. 2	15cm		24cm	Gr. 2	24cm	7cm	27cm
Gr. 3	18cm		26cm				
Preis / Stück				Aufpreis / Stück			
<input type="checkbox"/> Gr. 1	(37 01 001)		inkl.	<input type="checkbox"/> Gr. 1	(37 01 024)		60 €
<input type="checkbox"/> Gr. 2	(37 02 001)		inkl.	<input type="checkbox"/> Gr. 2	(37 02 024)		60 €
<input type="checkbox"/> Gr. 3	(37 03 001)		inkl.				

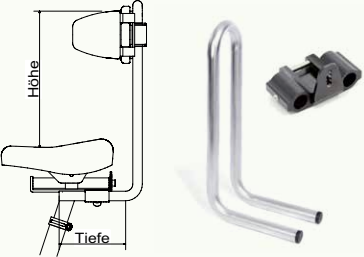

Sättel				Sattelstützen																			
Einradsattel – Bananenform (Achtung: min. Schrittlänge erhöht sich um 2cm)				Mofa-Sattel (Achtung: min. Schrittlänge erhöht sich um 2cm)				Standard-Sattelstütze (Standardkonfiguration, wenn nicht anders angegeben)				T-Sattelstütze – zur horizontalen Verstellung des Sattels											
																							
Breite hinten	Breite mittig	Breite vorne	Länge	Breite hinten	Breite vorne	Länge hinten	Länge gesamt		für		für												
11cm	6cm	8cm	25cm	26cm	9,5cm	12cm	25cm	Gr. 2	16"	Gr. 2	16"+20"	Gr. 3	24"+24/20"+26"										
Aufpreis / Stück				Aufpreis / Stück				Preis / Stück				Aufpreis / Stück											
<input type="checkbox"/> 37 00 010				111 €				<input type="checkbox"/> 37 00 023				166 €				<input type="checkbox"/> Gr. 2 (37 02 004)				inkl.			
												<input type="checkbox"/> Gr. 2 (37 02 005)				87 €							
												<input type="checkbox"/> Gr. 3 (37 03 004)				inkl.							
												<input type="checkbox"/> Gr. 3 (37 03 005)				87 €							

Aufnahmebügel				Kopfstütze							
Aufnahmebügel mit Halterung – nur in Verbindung mit der T-Sattelstütze nutzbar				Kopfstütze – nur in Verbindung mit einem Aufnahmebügel nutzbar							
	max. Höhe*	Tiefe									
Gr. 1	20cm	12cm		Gr. 1	20cm	15cm	<input type="checkbox"/> Gr. 1 (37 01 029)	360 €			
Gr. 2	30cm	12cm		Gr. 2	23cm	18cm			<input type="checkbox"/> Gr. 2 (37 02 029)	360 €	
Gr. 3	37cm	12cm									
Gr. 4	53cm	12cm									
nach Maß	___cm (max. 85cm)	___cm (max. 30cm)									
* max. Höhe: gemessen vom Standard-Sattel bis zur Oberkante der jeweiligen Pelotte				Preis / Satz				Preis / Stück			
<input type="checkbox"/> Gr. 1	(37 01 007)		135 €								
<input type="checkbox"/> Gr. 2	(37 02 007)		135 €								
<input type="checkbox"/> Gr. 3	(37 03 007)		135 €								
<input type="checkbox"/> Gr. 4	(37 04 007)		135 €								
<input type="checkbox"/> nach Maß	(37 09 007)		286 €								

Rumpfstützen
Beckenstützen

Dynamische Rückenpelotte gepolstert mit Gurt und Halterung (nur in Verbindung mit einem Aufnahmebügel nutzbar)		Breitenverstellbare Rückenpelotte gepolstert, inkl. Halterung (nur in Verbindung mit einem Aufnahmebügel nutzbar)		Dynamische Beckenführungs- pelotte gepolstert mit Gurt und Halterung (nur in Verbindung mit einem Aufnahmebügel nutzbar)		Breitenverstellbare Beckenführungs- pelotte – gepolstert, inkl. Halterung (nur in Verbindung mit einem Aufnahmebügel nutzbar)	
							
	Breite		Breite		Breite		Breite
Gr. 1	20 - 30 cm	Gr. 1	20 - 28 cm	Gr. 1	20 - 30 cm	Gr. 1	20 - 28 cm
Gr. 2	25 - 35 cm	Gr. 2	25 - 33 cm	Gr. 2	25 - 35 cm	Gr. 2	25 - 33 cm
Gr. 3	30 - 40 cm	Gr. 3	30 - 36 cm	Gr. 3	30 - 40 cm	Gr. 3	30 - 36 cm
Preis / Stück		Preis / Stück		Preis / Stück		Preis / Stück	
<input type="checkbox"/> Gr. 1	(37 01 008) 255 €	<input type="checkbox"/> Gr. 1	(37 01 025) 340 €	<input type="checkbox"/> Gr. 1	(37 01 009) 255 €	<input type="checkbox"/> Gr. 1	(37 01 026) 340 €
<input type="checkbox"/> Gr. 2	(37 02 008) 255 €	<input type="checkbox"/> Gr. 2	(37 02 025) 340 €	<input type="checkbox"/> Gr. 2	(37 02 009) 255 €	<input type="checkbox"/> Gr. 2	(37 02 026) 340 €
<input type="checkbox"/> Gr. 3	(37 03 008) 255 €	<input type="checkbox"/> Gr. 3	(37 03 025) 340 €	<input type="checkbox"/> Gr. 3	(37 03 009) 255 €	<input type="checkbox"/> Gr. 3	(37 03 026) 340 €

Begurtungssystem

Brustgurt – für die breitenverstellbare Rückenpelotte			Positionierungsweste – für die breitenverstellbare Rückenpelotte, inkl. Universal-Aufnahme				
							
	Breite	Länge		Breite innen	Breite gesamt	Höhe Seite	Höhe gesamt
Gr. 1	5 cm	18,5 cm	Gr. 1	8 cm	25 cm	10 cm	28 cm
Gr. 2	6,5 cm	25,5 cm	Gr. 2	9 cm	30 cm	12 cm	30 cm
Gr. 3	7 cm	30,5 cm	Gr. 3	12 cm	34 cm	16 cm	35 cm
Preis / Stück			Preis / Stück				
<input type="checkbox"/> Gr. 1	(37 01 050) 103 €		<input type="checkbox"/> Gr. 1	(37 01 051) 255 €			
<input type="checkbox"/> Gr. 2	(37 02 050) 103 €		<input type="checkbox"/> Gr. 2	(37 02 051) 255 €			
<input type="checkbox"/> Gr. 3	(37 03 050) 103 €		<input type="checkbox"/> Gr. 3	(37 03 051) 255 €			

Begurtungssystem

Sitzhose T-Form – für die breitenverstellbare Beckenpelotte					4-Punkt-Beckengurt – für die breitenverstellbare Beckenpelotte				
									
	Breite Sitzfläche	Breite vorne	Länge Sitzfläche	Länge gesamt		Breite Außenteile	Breite Mittelteil	Länge Außenteil	Länge Mittelteil
Gr. 1	24 cm	23 cm	15 cm	32 cm	Gr. 1	7 cm	7 cm	12 cm	12 cm
Gr. 2	26 cm	26 cm	17 cm	34 cm	Gr. 2	9 cm	8,5 cm	13 cm	14 cm
Gr. 3	28 cm	28 cm	19 cm	38 cm	Gr. 3	11,5 cm	11 cm	15 cm	16 cm
Preis / Stück					Preis / Stück				
<input type="checkbox"/> Gr. 1	(37 01 052) 174 €				<input type="checkbox"/> Gr. 1	(37 01 053) 179 €			
<input type="checkbox"/> Gr. 2	(37 02 052) 174 €				<input type="checkbox"/> Gr. 2	(37 02 053) 179 €			
<input type="checkbox"/> Gr. 3	(37 03 052) 174 €				<input type="checkbox"/> Gr. 3	(37 03 053) 179 €			

Zubehör

<p>Universal-Aufnahme für Begurtungen bei Nutzung ohne Pelotten (Breite = 27,5 cm)</p> 	<p>Lenkeinschlagbegrenzer – einstellbar bis zur Richtungsfeststellung (inkl. bei Lenkung für Begleitperson)</p> 	<p>Vorbauverlängerung</p> 
	für 16"-26"	für 16"-26"
Preis / Stück		Preis / Stück
<input type="checkbox"/> 37 02 055 116 €	<input type="checkbox"/> 37 03 006 135 €	Länge 10 cm <input type="checkbox"/> 37 02 022 30 €

Lenker

<p>Classic-Lenker – schwarz (Standardkonfiguration, wenn nicht anders angegeben)</p> 	<p>Touringlenker</p> 	<p>Rundlenker</p> 	<p>Multifunktionslenker geeignet für 20" - 26"</p> 
Standard bei			
Breite		Breite	Tiefe
Gr. 2 16" 49 cm		Gr. 1 55 cm 17 cm	Gr. 2 43 cm 21 cm
Gr. 3 20" 52 cm	Gr. 1 55 cm 17 cm	Gr. 2 48 cm 25 cm	Gr. 3 48 cm 25 cm
Gr. 4 24/20" - 26" 58 cm	Gr. 2 58 cm 17 cm		Gr. 1 61,5 cm 16,5 cm
Preis / Stück	Aufpreis / Stück	Aufpreis / Stück	Aufpreis / Stück
<input type="checkbox"/> Gr. 2 (37 02 011) inkl.	<input type="checkbox"/> Gr. 1 (37 01 012) 117 €	<input type="checkbox"/> Gr. 2 (37 02 013) 117 €	<input type="checkbox"/> 37 02 014 170 €
<input type="checkbox"/> Gr. 3 (37 03 011) inkl.	<input type="checkbox"/> Gr. 2 (37 02 012) 117 €	<input type="checkbox"/> Gr. 3 (37 03 013) 117 €	
<input type="checkbox"/> Gr. 4 (37 04 011) inkl.			

Zubehör

<p>Schiebestange höhenstellbar und abnehmbar, mit integrierter Verdrehsicherung</p> 	<p>Bremse für Begleitperson inkl. Motorabschaltung sowie Zurüstung einer Scheibenbremse am Vorderrad (nur in Verbindung mit Schiebestange nutzbar)</p>
Preis / Stück	Preis / Stück
<input type="checkbox"/> für alle Größen (36 00 012) 188 €	<input type="checkbox"/> 36 07 012 497 €

Kurbel

<p>Stufenlos einstellbare Kurbelverkürzer zur Anpassung der Pedalamplitude hierdurch entsteht bei 16" - 20" keine und bei 24" + 26" eine Verbreiterung des Pedalabstandes je Seite um ca. 18 mm</p> 	<p>Kurbelverkürzer – minimale Verbreiterung des Pedalabstandes, Verkürzung um 2,5 bzw. 5 cm</p> 	<p>Spezialkurbel für Kniekontraktur für 20" - 26"</p> 
Preis / Paar	Preis / Paar	Preis / Stück
<input type="checkbox"/> für 16"+20"+24/20" (37 00 016) 185 €	<input type="checkbox"/> für 16"+20"+24/20" (37 02 015) 96 €	<input type="checkbox"/> rechts montiert (37 03 015) 396 €
<input type="checkbox"/> für 24"+26" (37 04 016) 185 €	<input type="checkbox"/> für 24"+26" (37 05 015) 96 €	<input type="checkbox"/> links montiert (37 04 015) 396 €

Pedale

Fußpositionierungspedale – mit Rennhaken und Ausgleichsgewichten		Heimtrainerpedale	Ergotec Pedale – mit Fußpositionierung	
				
Tiefe	Breite	A	Pedalbreite	
13 cm	12 cm	Gr. 1	6,5 cm	9 cm
		Gr. 2	8 cm	9 cm
Aufpreis / Paar		Aufpreis / Paar		Preis / Paar
<input type="checkbox"/> 37 00 013	96 €	<input type="checkbox"/> 37 00 014	65 €	<input type="checkbox"/> Gr. 1 (37 01 056) <input type="checkbox"/> Gr. 2 (37 02 056)
				179 € 179 €

Fußschale

Fußschalen – breitenverstellbar, mit Positionierungsgurten und Magnetverschluss

	min. Breite vorne	max. Breite vorne	min. Breite hinten	max. Breite hinten	Länge
Gr. 1	8,7 cm	10,4 cm	5,7 cm	7,4 cm	17,4 cm
Gr. 2	9,5 cm	12 cm	6,7 cm	9,2 cm	20,1 cm
Gr. 3	11,5 cm	14 cm	8,1 cm	10,6 cm	23,8 cm
					Preis / Paar
<input type="checkbox"/> Gr. 1	(37 01 037)				224 €
<input type="checkbox"/> Gr. 2	(37 02 037)				224 €
<input type="checkbox"/> Gr. 3	(37 03 037)				224 €



Fußschalen mit Beinführung

Fußschalen mit Beinführung – breitenverstellbar, mit Positionierungsgurten und Magnetverschluss

	min. Breite vorne	max. Breite vorne	min. Breite hinten	max. Breite hinten	Länge	min. Höhe Beinführung	max. Höhe Beinführung
Gr. 1	8,7 cm	10,4 cm	5,7 cm	7,4 cm	17,4 cm	15 cm	18,5 cm
Gr. 2	9,5 cm	12 cm	6,7 cm	9,2 cm	20,1 cm	18 cm	22 cm
Gr. 3	11,5 cm	14 cm	8,1 cm	10,6 cm	23,8 cm	21 cm	26 cm
Gr. 4	11,5 cm	14 cm	8,1 cm	10,6 cm	23,8 cm	28 cm	36 cm
							Preis / Paar
<input type="checkbox"/> Gr. 1	(37 01 038)						379 €
<input type="checkbox"/> Gr. 2	(37 02 038)						379 €
<input type="checkbox"/> Gr. 3	(37 03 038)						379 €
<input type="checkbox"/> Gr. 4	(37 04 038)						379 €



Fußschalen mit dynamischer Beinführung

Fußschalen mit dynamischer Beinführung
breitenverstellbar, mit Positionierungsgurten und Magnetverschluss

	min. Breite vorne	max. Breite vorne	min. Breite hinten	max. Breite hinten	Länge	min. Höhe Beinführung	max. Höhe Beinführung
Gr. 1	8,7 cm	10,4 cm	5,7 cm	7,4 cm	17,4 cm	15 cm	18,5 cm
Gr. 2	9,5 cm	12 cm	6,7 cm	9,2 cm	20,1 cm	18 cm	22 cm
Gr. 3	12 cm	15 cm	8,8 cm	11,8 cm	24 cm	20,5 cm	25,5 cm
							Preis / Paar
<input type="checkbox"/> Gr. 1	(37 01 039)						496 €
<input type="checkbox"/> Gr. 2	(37 02 039)						496 €
<input type="checkbox"/> Gr. 3	(37 03 039)						496 €





momo therapierad.

Rechnungsanschrift:

Versandadresse: Siehe Rechnungsanschrift

Bestellung
 Kostenvoranschlag

Kunden-Nr.: _____
 Besteller: _____
 Datum: _____
 Unterschrift: _____

Kommission:

Das Therapierad für mehr Balance.

- Aluminiumrahmen mit extra tiefem Einstieg
- Felgenbremse mit separater Parkbremse
- winkelverstellbarer Lenkervorbau
- Lenkungsdämpfer zur Stabilisierung des Geradeauslaufs
- Trommelbremse im Vorderrad
- Stützradrahmen mit dynamisch arbeitenden Stützen und einstellbarer Federstärke
- Lichtanlage mit Nabendynamo nach StVZO (ab 24" und nicht möglich in Verbindung mit einem Elektro-Antrieb)
- inkl. Gepäckträger

HMV-Nr.: 22.51.01.0014





		Maße					
		12"	16"	20"	24"	26"	
A*	Pedal bis Oberkante Sattel	30 - 43 cm	42 - 62 cm	49 - 71 cm	58 - 80 cm	70 - 92 cm	
A**	Pedal bis Oberkante Sattel	33 - 40 cm	45 - 60 cm	52 - 67 cm	61 - 84 cm	73 - 96 cm	
B	Sattelstützrohr bis Vorbaurohr	33 cm	39 cm	45 cm	53 cm	58 cm	
C	Radstand	64 cm	76 cm	89 cm	104 cm	112 cm	
D	Länge über Alles	99 cm	122 cm	148 cm	168 cm	178 cm	
E	Einstiegshöhe	16 cm	18 cm	20 cm	22 cm	23 cm	
F	Breite über Alles	43 cm	52 cm	62 cm	71 cm	76 cm	
	max. Belastung	35 kg	50 kg	65 kg	100 kg	100 kg	
	Gewicht	10,5 kg	13 kg	15 kg	18 kg	20 kg	

* Maß mit Standard Sattelstütze / ** Maß mit T-Sattelstütze

Grundmodell				
momo therapierad. 12"	momo therapierad. 16"	momo therapierad. 20"	momo therapierad. 24"	momo therapierad. 26"
Grundausrüstung, ohne Trommelbremse, zusätzlich mit Wimpel	Grundausrüstung, zusätzlich mit Wimpel	Grundausrüstung, zusätzlich mit Wimpel	Grundausrüstung	Grundausrüstung
Preis / Stück	Preis / Stück	Preis / Stück	Preis / Stück	Preis / Stück
<input type="checkbox"/> 38 01 000 1.215 €	<input type="checkbox"/> 38 02 000 1.360 €	<input type="checkbox"/> 38 03 000 1.480 €	<input type="checkbox"/> 38 04 000 1.775 €	<input type="checkbox"/> 38 05 000 1.775 €

Rahmenfarben				
Farbauswahl für 12"	Farbauswahl für 16"+20"	Farbauswahl für 24"+26"		
  	  	 		
Preis		Preis		Preis
<input type="checkbox"/> Telemagenta (Pink) (92 00 012)	inkl.	<input type="checkbox"/> Melonengelb (92 00 006)	inkl.	<input type="checkbox"/> Anthrazit metallic (92 00 014)
<input type="checkbox"/> Himmelblau (92 00 013)	inkl.	<input type="checkbox"/> Marineblau (92 00 008)	inkl.	<input type="checkbox"/> Reinweiß (92 00 100)
<input type="checkbox"/> Reinweiß (92 00 100)	inkl.	<input type="checkbox"/> Reinweiß (92 00 100)	inkl.	

Konfigurationsmöglichkeiten - Antrieb																										
	<table border="1" style="width: 100%; border-collapse: collapse;"> <thead> <tr> <th style="width: 15%;">Art.-Nr.</th> <th style="width: 45%;">Antrieb</th> <th style="width: 40%;">Aufpreis / Stück</th> </tr> </thead> <tbody> <tr> <td><input type="checkbox"/> 38 00 001</td> <td>Starrer Zahnkranz (Standardkonfiguration, wenn nicht anders angegeben)</td> <td>inkl.</td> </tr> <tr> <td><input type="checkbox"/> 38 00 101</td> <td>Freilaufbremsnabe (mit Rücktrittbremse) NUR FÜR 16"-24"</td> <td>inkl.</td> </tr> <tr> <td><input type="checkbox"/> 38 00 002</td> <td>Extra leichte Übersetzung (nur für oben genannte Antriebsarten)</td> <td>inkl.</td> </tr> <tr> <td><input type="checkbox"/> 38 00 003</td> <td>3-Gang-Freilaufbremsnabe (mit Rücktrittbremse)</td> <td>237 €</td> </tr> <tr> <td><input type="checkbox"/> 38 00 007</td> <td>3-Gang-Freilaufbremsnabe mit Rückfahroption NUR FÜR 20"-26"</td> <td>340 €</td> </tr> <tr> <td><input type="checkbox"/> 38 00 005</td> <td>7-Gang-Freilaufbremsnabe (mit Rücktrittbremse)</td> <td>394 €</td> </tr> <tr> <td><input type="checkbox"/> 38 00 008</td> <td>7-Gang-Freilaufnabe mit Rollenbremse (Bremsgriff am Lenker montiert, ohne Rücktrittbremse) NUR FÜR 20"-26"</td> <td>567 €</td> </tr> </tbody> </table>	Art.-Nr.	Antrieb	Aufpreis / Stück	<input type="checkbox"/> 38 00 001	Starrer Zahnkranz (Standardkonfiguration, wenn nicht anders angegeben)	inkl.	<input type="checkbox"/> 38 00 101	Freilaufbremsnabe (mit Rücktrittbremse) NUR FÜR 16"-24"	inkl.	<input type="checkbox"/> 38 00 002	Extra leichte Übersetzung (nur für oben genannte Antriebsarten)	inkl.	<input type="checkbox"/> 38 00 003	3-Gang-Freilaufbremsnabe (mit Rücktrittbremse)	237 €	<input type="checkbox"/> 38 00 007	3-Gang-Freilaufbremsnabe mit Rückfahroption NUR FÜR 20"-26"	340 €	<input type="checkbox"/> 38 00 005	7-Gang-Freilaufbremsnabe (mit Rücktrittbremse)	394 €	<input type="checkbox"/> 38 00 008	7-Gang-Freilaufnabe mit Rollenbremse (Bremsgriff am Lenker montiert, ohne Rücktrittbremse) NUR FÜR 20"-26"	567 €	
Art.-Nr.	Antrieb	Aufpreis / Stück																								
<input type="checkbox"/> 38 00 001	Starrer Zahnkranz (Standardkonfiguration, wenn nicht anders angegeben)	inkl.																								
<input type="checkbox"/> 38 00 101	Freilaufbremsnabe (mit Rücktrittbremse) NUR FÜR 16"-24"	inkl.																								
<input type="checkbox"/> 38 00 002	Extra leichte Übersetzung (nur für oben genannte Antriebsarten)	inkl.																								
<input type="checkbox"/> 38 00 003	3-Gang-Freilaufbremsnabe (mit Rücktrittbremse)	237 €																								
<input type="checkbox"/> 38 00 007	3-Gang-Freilaufbremsnabe mit Rückfahroption NUR FÜR 20"-26"	340 €																								
<input type="checkbox"/> 38 00 005	7-Gang-Freilaufbremsnabe (mit Rücktrittbremse)	394 €																								
<input type="checkbox"/> 38 00 008	7-Gang-Freilaufnabe mit Rollenbremse (Bremsgriff am Lenker montiert, ohne Rücktrittbremse) NUR FÜR 20"-26"	567 €																								

Sättel						
Standard-Sattel (Standardkonfiguration, wenn nicht anders angegeben)			Gel-Sattel			
						
	Breite	Länge		Breite hinten	Breite vorne	Länge
Gr. 1	15cm	21cm	Gr. 1	19cm	4cm	24cm
Gr. 2	15cm	24cm	Gr. 2	24cm	7cm	27cm
Gr. 3	18cm	26cm	Preis / Stück			
<input type="checkbox"/> Gr. 1 (37 01 001)			inkl.			
<input type="checkbox"/> Gr. 2 (37 02 001)			inkl.			
<input type="checkbox"/> Gr. 3 (37 03 001)			inkl.			
			Aufpreis / Stück			
			<input type="checkbox"/> Gr. 1 (37 01 024) 60 €			
			<input type="checkbox"/> Gr. 2 (37 02 024) 60 €			

Sättel				Sattelstützen			
Einradsattel – Bananenform (Achtung: min. Schrittlänge erhöht sich um 2 cm)				Mofa-Sattel (Achtung: min. Schrittlänge erhöht sich um 2 cm)			
							
Breite hinten	Breite mittig	Breite vorne	Länge	Breite hinten	Breite vorne	Länge hinten	Länge gesamt
11cm	6cm	8cm	25cm	26cm	9,5cm	12cm	25cm
Aufpreis / Stück				Aufpreis / Stück			
<input type="checkbox"/> 37 00 010 111 €				<input type="checkbox"/> 37 00 023 166 €			
				Preis / Stück			
				<input type="checkbox"/> Gr. 1 (37 01 004) inkl.			
				<input type="checkbox"/> Gr. 2 (37 02 004) inkl.			
				<input type="checkbox"/> Gr. 3 (37 03 004) inkl.			
				Aufpreis / Stück			
				<input type="checkbox"/> Gr. 1 (37 01 005) 87 €			
				<input type="checkbox"/> Gr. 2 (37 02 005) 87 €			
				<input type="checkbox"/> Gr. 3 (37 03 005) 87 €			

Begurtungssystem

Sitzhose T-Form – für die breitenverstellbare Beckenpelotte					4-Punkt-Beckengurt – für die breitenverstellbare Beckenpelotte						
	Breite Sitzfläche	Breite vorne	Länge Sitzfläche	Länge gesamt		Breite Außenteile	Breite Mittelteil	Länge Außenteil	Länge Mittelteil		
Gr. 1	24 cm	23 cm	15 cm	32 cm		Gr. 1	7 cm	7 cm	12 cm	12 cm	
Gr. 2	26 cm	26 cm	17 cm	34 cm		Gr. 2	9 cm	8,5 cm	13 cm	14 cm	
Gr. 3	28 cm	28 cm	19 cm	38 cm		Gr. 3	11,5 cm	11 cm	15 cm	16 cm	
Preis / Stück					Preis / Stück						
<input type="checkbox"/> Gr. 1	(37 01 052)				174 €	<input type="checkbox"/> Gr. 1	(37 01 053)				179 €
<input type="checkbox"/> Gr. 2	(37 02 052)				174 €	<input type="checkbox"/> Gr. 2	(37 02 053)				179 €
<input type="checkbox"/> Gr. 3	(37 03 052)				174 €	<input type="checkbox"/> Gr. 3	(37 03 053)				179 €

Zubehör

Universal-Aufnahme für Begurtungen bei Nutzung ohne Pelotten (Breite = 27,5 cm)		Handpositionierungshilfe – für alle Lenker (bei keiner Mengenangabe: Standard = 1 Stück)		Lenkeinschlagbegrenzer – einstellbar bis zur Richtungsfeststellung (inkl. bei Lenkung für Begleitperson)		Vorbauverlängerung				
		Breite vorne								
	Gr. 0	8,5 cm					für			
	Gr. 1	10 cm					Gr. 1	12"	für	Länge
	Gr. 2	12 cm					Gr. 2	16" – 26"	Gr. 1	12"
		Gr. 3	14 cm			Gr. 2	16" – 26"	10 cm		
Preis / Stück		Preis / Stück		Preis / Stück		Preis / Stück				
<input type="checkbox"/> 37 02 055	116 €	<input type="checkbox"/> Gr. 0	(37 00 054) 74 €	<input type="checkbox"/> Gr. 1	(37 01 006) 135 €	<input type="checkbox"/> Gr. 1	(37 01 022) 30 €			
		<input type="checkbox"/> Gr. 1	(37 01 054) 74 €	<input type="checkbox"/> Gr. 2	(37 03 006) 135 €	<input type="checkbox"/> Gr. 2	(37 02 022) 30 €			
		<input type="checkbox"/> Gr. 2	(37 02 054) 74 €							
		<input type="checkbox"/> Gr. 3	(37 03 054) 74 €							

Lenker

Classic-Lenker – schwarz (Standardkonfiguration, wenn nicht anders angegeben)			Touringlenker			Rundlenker (Gr. 1 nicht mit E-Antrieb kombinierbar)			Multifunktionslenker geeignet für 20" – 26"												
	Standard bei	Breite		Breite	Tiefe		Breite	Tiefe		Breite	Tiefe										
	Gr. 1	12"										47 cm	Gr. 1	55 cm	17 cm	Gr. 1	40 cm	17 cm	Gr. 1	61,5 cm	16,5 cm
	Gr. 2	16"										49 cm	Gr. 2	58 cm	17 cm	Gr. 2	43 cm	21 cm			
	Gr. 3	20"										52 cm				Gr. 3	48 cm	25 cm			
	Gr. 4	24" + 26"										58 cm									
Preis / Stück			Aufpreis / Stück			Aufpreis / Stück			Aufpreis / Stück												
<input type="checkbox"/> Gr. 1	(37 01 011)		inkl.	<input type="checkbox"/> Gr. 1	(37 01 012)	117 €	<input type="checkbox"/> Gr. 1	(37 01 013)	117 €	<input type="checkbox"/> 37 02 014			170 €								
<input type="checkbox"/> Gr. 2	(37 02 011)		inkl.	<input type="checkbox"/> Gr. 2	(37 02 012)	117 €	<input type="checkbox"/> Gr. 2	(37 02 013)	117 €												
<input type="checkbox"/> Gr. 3	(37 03 011)		inkl.				<input type="checkbox"/> Gr. 3	(37 03 013)	117 €												
<input type="checkbox"/> Gr. 4	(37 04 011)		inkl.																		

Lenkerbremse

Rundlenker mit Bremshebeltrieb – nicht mit E-Antrieb kombinierbar			Rundlenker mit Bremsfunktion – die Bremsfunktion erfolgt durch einfaches Herunterdrücken des Rundlenkers (nicht mit E-Antrieb kombinierbar)				
	Breite	Tiefe		Breite	Tiefe		
	Gr. 1	40 cm		17 cm	Gr. 1	40 cm	17 cm
	Gr. 2	43 cm		21 cm	Gr. 2	43 cm	21 cm
	Gr. 3	48 cm		25 cm	Gr. 3	48 cm	25 cm
Aufpreis / Stück			Aufpreis / Stück				
<input type="checkbox"/> Gr. 1	(37 01 028)		345 €	<input type="checkbox"/> Gr. 1	(37 01 031)	345 €	
<input type="checkbox"/> Gr. 2	(37 02 028)		345 €	<input type="checkbox"/> Gr. 2	(37 02 031)	345 €	
<input type="checkbox"/> Gr. 3	(37 03 028)		345 €	<input type="checkbox"/> Gr. 3	(37 03 031)	345 €	

Lenkung

Schiebestange höhenstellbar und abnehmbar, mit integrierter Verdrehsicherung 	Feststellbremse für Begleitperson (nur in Verbindung mit Schiebestange nutzbar) 	Bremse für Begleitperson inkl. Motorabschaltung bei Nutzung des E-Antriebes sowie Zurüstung einer Scheibenbremse am Vorderrad (nur in Verbindung mit Schiebestange nutzbar) 	Lenkung für Begleitperson – per Umlenkgestänge, inkl. Lenkschlagbegrenzer, hierbei entfällt der Lenkungsdämpfer, nur in Verbindung mit Schiebestange nutzbar 
Preis / Stück	Preis / Stück	Preis / Stück	Preis / Stück
<input type="checkbox"/> für 12" (38 01 009) 188 € <input type="checkbox"/> für 16" (38 02 009) 188 € <input type="checkbox"/> für 20"-26" (38 03 009) 188 €	<input type="checkbox"/> 38 00 011 125 €	<input type="checkbox"/> 38 02 011 497 €	<input type="checkbox"/> für 12" (38 01 010) 454 € <input type="checkbox"/> für 16" (38 02 010) 454 € <input type="checkbox"/> für 20" (38 03 010) 454 €

Kurbel

Stufenlos einstellbare Kurbelverkürzer zur Anpassung der Pedalamplitude hierdurch entsteht bei 12" – 20" keine und bei 24" + 26" eine um ca. 18mm Verbreiterung des Pedalabstandes je Seite 	Kurbelverkürzer – minimale Verbreiterung des Pedalabstandes, Verkürzung um 2,5 bzw. 5cm 	Spezialkurbel für Kniekontraktur für 20" – 26" 
Preis / Paar	Preis / Paar	Preis / Stück
<input type="checkbox"/> für 12"-20" (37 00 016) 185 € <input type="checkbox"/> für 24"+26" (37 04 016) 185 €	<input type="checkbox"/> für 16"+20" (37 02 015) 96 € <input type="checkbox"/> für 24"+26" (37 05 015) 96 €	<input type="checkbox"/> rechts montiert (37 03 015) 396 € <input type="checkbox"/> links montiert (37 04 015) 396 €

Pedale

Fußpositionierungspedale – mit Rennhaken und Ausgleichsgewichten 	Heimtrainerpedale 	Ergotec Pedale – mit Fußpositionierung 						
Tiefe	Breite	A Pedalbreite						
13 cm	12 cm	<table border="1" style="display: inline-table; border-collapse: collapse;"> <tr> <td style="text-align: center;">Gr. 1</td> <td style="text-align: center;">6,5 cm</td> <td style="text-align: center;">9 cm</td> </tr> <tr> <td style="text-align: center;">Gr. 2</td> <td style="text-align: center;">8 cm</td> <td style="text-align: center;">9 cm</td> </tr> </table>	Gr. 1	6,5 cm	9 cm	Gr. 2	8 cm	9 cm
Gr. 1	6,5 cm	9 cm						
Gr. 2	8 cm	9 cm						
Aufpreis / Paar	Aufpreis / Paar	Preis / Paar						
<input type="checkbox"/> 37 00 013 96 €	<input type="checkbox"/> 37 00 014 65 €	<input type="checkbox"/> Gr. 1 (37 01 056) 179 € <input type="checkbox"/> Gr. 2 (37 02 056) 179 €						

Fußschale

Fußschalen – breitenverstellbar, mit Positionierungsgurten und Magnetverschluss						
	min. Breite vorne	max. Breite vorne	min. Breite hinten	max. Breite hinten	Länge	
Gr. 1	8,7 cm	10,4 cm	5,7 cm	7,4 cm	17,4 cm	
Gr. 2	9,5 cm	12 cm	6,7 cm	9,2 cm	20,1 cm	
Gr. 3	11,5 cm	14 cm	8,1 cm	10,6 cm	23,8 cm	
Preis / Paar						
<input type="checkbox"/> Gr. 1 (37 01 037)	224 €					
<input type="checkbox"/> Gr. 2 (37 02 037)	224 €					
<input type="checkbox"/> Gr. 3 (37 03 037)	224 €					

Fußschalen mit Beinführung
Fußschalen mit Beinführung – breitenverstellbar, mit Positionierungsgurten und Magnetverschluss

	min. Breite vorne	max. Breite vorne	min. Breite hinten	max. Breite hinten	Länge	min. Höhe Beinführung	max. Höhe Beinführung
Gr. 1	8,7 cm	10,4 cm	5,7 cm	7,4 cm	17,4 cm	15 cm	18,5 cm
Gr. 2	9,5 cm	12 cm	6,7 cm	9,2 cm	20,1 cm	18 cm	22 cm
Gr. 3	11,5 cm	14 cm	8,1 cm	10,6 cm	23,8 cm	21 cm	26 cm
Gr. 4	11,5 cm	14 cm	8,1 cm	10,6 cm	23,8 cm	28 cm	36 cm

Preis / Paar

<input type="checkbox"/> Gr. 1 (37 01 038)	379 €
<input type="checkbox"/> Gr. 2 (37 02 038)	379 €
<input type="checkbox"/> Gr. 3 (37 03 038)	379 €
<input type="checkbox"/> Gr. 4 (37 04 038)	379 €

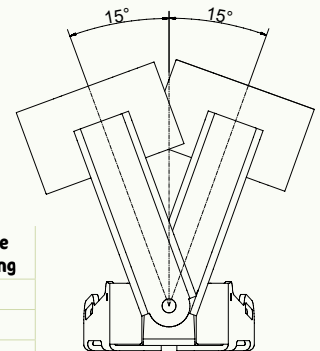

Fußschalen mit dynamischer Beinführung
Fußschalen mit dynamischer Beinführung
 breitenverstellbar, mit Positionierungsgurten und Magnetverschluss

	min. Breite vorne	max. Breite vorne	min. Breite hinten	max. Breite hinten	Länge	min. Höhe Beinführung	max. Höhe Beinführung
Gr. 1	8,7 cm	10,4 cm	5,7 cm	7,4 cm	17,4 cm	15 cm	18,5 cm
Gr. 2	9,5 cm	12 cm	6,7 cm	9,2 cm	20,1 cm	18 cm	22 cm
Gr. 3	12 cm	15 cm	8,8 cm	11,8 cm	24 cm	20,5 cm	25,5 cm

Preis / Paar

<input type="checkbox"/> Gr. 1 (37 01 039)	496 €
<input type="checkbox"/> Gr. 2 (37 02 039)	496 €
<input type="checkbox"/> Gr. 3 (37 03 039)	496 €

Konfigurationsmöglichkeiten - Lichtanlage

	Art.-Nr.	Lichtanlage	für	Aufpreis / Satz
	<input type="checkbox"/> 38 00 021	Aufrüstung einer Akku-Lichtanlage ansteckbar inkl. Reflektoren nach StVZO	12" - 26"	177 €
<input type="checkbox"/> 38 02 021	Aufrüstung einer Lichtanlage mit Nabendynamo und Reflektoren nach StVZO (nicht möglich in Verbindung mit einem Elektro-Antrieb)	16"+20"	177 €	

Zubehör
Korb

Preis / Stück

<input type="checkbox"/> für 12"+16" (38 01 019)	60 €
<input type="checkbox"/> für 20"+24" (38 03 019)	60 €
<input type="checkbox"/> für 26" (38 05 019)	60 €

Zubehör
Schnellverbindung des Stützradrahmens – zur einfachen Demontage für den Transport

Preis / Satz

<input type="checkbox"/> für 12" (38 01 026)	141 €
<input type="checkbox"/> für 16" (38 02 026)	141 €
<input type="checkbox"/> für 20" (38 03 026)	141 €
<input type="checkbox"/> für 24" (38 04 026)	141 €
<input type="checkbox"/> für 26" (38 05 026)	141 €

Nachrüstsatz
Stützradrahmen für Fremdfahräder – mit dynamisch arbeitenden Stützen und einstellbarer Federstärke, zur Befestigung an vorhandener Pletscherplatte.

Im Zweifel klären Sie die Kompatibilität des Stützradrahmens mit Ihrem Fahrrad vor der Bestellung mit einer Anfrage.

Preis / Satz

<input type="checkbox"/> für 12" (38 01 101)	722 €
<input type="checkbox"/> für 16" (38 02 101)	722 €
<input type="checkbox"/> für 20" (38 03 101)	722 €
<input type="checkbox"/> für 24" (38 04 101)	791 €
<input type="checkbox"/> für 26" (38 05 101)	791 €
<input type="checkbox"/> Montage im Hause Schuchmann (38 00 025)	netto 173 €

Universaladapter für Fahrräder ohne Pletscherplatte – zur Montage des Stützradrahmens an Fremdfahräder, die über keine Pletscherplatte verfügen.

Preis / Stück

<input type="checkbox"/> 38 00 100	72 €
---	------

E - Antrieb
DirectPower E-Antrieb von Heinzmann

Das **momo therapierad** kann mit dem DirectPower E-Antrieb von Heinzmann ausgestattet werden. Mit diesem bieten wir Ihnen einen verschleißfreien und geräuschlosen Direktantrieb. Der Motor ist bürstenlos und ohne Getriebe konstruiert. Das minimiert Wartungsaufwand und Verschleiß und lässt Motorengeräusche entfallen. Das rekuperationsfähige System lädt sich bei Bergabfahrten und beim Bremsen automatisch wieder auf. Dadurch kann die Reichweite um bis zu 15% erhöht werden. Die vorhandene Kraft des Anwenders wird durch einen im Tretlager integrierten Kraftsensor gemessen und die vom E-Antrieb ausgehende Unterstützung somit abgestimmt.

Wählen Sie unter den folgenden Konfigurationen den passenden E-Antrieb für das **momo therapierad** aus. Hierbei können Sie wählen, ob der Antrieb **mit oder ohne Anfahrhilfe** ausgestattet sein soll. Zusätzlich können Sie noch zwischen einer **Beginner-Version** und einer **Fortgeschrittenen-Version** wählen. Der Unterschied hierbei liegt beim **Anfahrverhalten** und der **Endgeschwindigkeit** der verschiedenen **Modi Eco, Standard und Power**, welche über das Display ausgewählt werden können. Per Analysekabel kann die gewählte Version zu einem späteren Zeitpunkt verändert werden.



Der E-Antrieb schließt einen starren Zahnkranz aus und bringt ein Mehrgewicht von ca. 10kg mit sich.

Konfiguration E - Antrieb
DirectPower E-Antrieb von Heinzmann – ohne Anfahrhilfe

für Größe	Version	Anfahrverhalten / Endgeschwindigkeit			Preis / Stück
		Eco	Standard	Power	
16"	<input type="checkbox"/> Beginner (38 02 085)	mild / 4 km/h	mittel / 4 km/h	stark / 6 km/h	3.030 €
	<input type="checkbox"/> Fortgeschrittene (38 02 086)	mittel / 6 km/h	stark / 8 km/h	stark / 10 km/h	3.030 €
20"	<input type="checkbox"/> Beginner (38 03 085)	mild / 4 km/h	mittel / 4 km/h	stark / 6 km/h	3.030 €
	<input type="checkbox"/> Fortgeschrittene (38 03 086)	mittel / 6 km/h	stark / 8 km/h	stark / 12 km/h	3.030 €
24"	<input type="checkbox"/> Beginner (38 04 085)	mild / 6 km/h	mittel / 8 km/h	stark / 12 km/h	3.030 €
	<input type="checkbox"/> Fortgeschrittene (38 04 086)	mild / 10 km/h	mittel / 15 km/h	stark / 20 km/h	3.030 €
26"	<input type="checkbox"/> Beginner (38 05 085)	mild / 6 km/h	mittel / 8 km/h	stark / 12 km/h	3.030 €
	<input type="checkbox"/> Fortgeschrittene (38 05 086)	mild / 10 km/h	mittel / 15 km/h	stark / 20 km/h	3.030 €

Konfiguration E - Antrieb
DirectPower E-Antrieb von Heinzmann – mit Anfahrhilfe

wählen Sie ob die Anfahrhilfe mittels Tastendruck am Taster (**Abb. 1**) oder per Drehgriff (**Abb. 2**) aktiviert werden soll



für Größe	Version	Anfahrhilfe	Anfahrverhalten / Endgeschwindigkeit			Preis / Stück
			Eco	Standard	Power	
16"	<input type="checkbox"/> Beginner mit Drehgriff (38 02 087)	4 km/h	mild / 4 km/h	mittel / 4 km/h	stark / 6 km/h	3.154 €
	<input type="checkbox"/> Beginner mit Taster (38 02 088)		mittel / 6 km/h	stark / 8 km/h	stark / 10 km/h	3.154 €
	<input type="checkbox"/> Fortgeschrittene mit Drehgriff (38 02 089)	6 km/h	mittel / 6 km/h	stark / 8 km/h	stark / 10 km/h	3.154 €
	<input type="checkbox"/> Fortgeschrittene mit Taster (38 02 090)		stark / 12 km/h	stark / 12 km/h	3.154 €	
20"	<input type="checkbox"/> Beginner mit Drehgriff (38 03 087)	4 km/h	mild / 4 km/h	mittel / 4 km/h	stark / 6 km/h	3.154 €
	<input type="checkbox"/> Beginner mit Taster (38 03 088)		mittel / 6 km/h	stark / 8 km/h	stark / 12 km/h	3.154 €
	<input type="checkbox"/> Fortgeschrittene mit Drehgriff (38 03 089)	6 km/h	mittel / 6 km/h	stark / 8 km/h	stark / 12 km/h	3.154 €
	<input type="checkbox"/> Fortgeschrittene mit Taster (38 03 090)		stark / 12 km/h	stark / 12 km/h	3.154 €	
24"	<input type="checkbox"/> Beginner mit Drehgriff (38 04 087)	6 km/h	mild / 6 km/h	mittel / 8 km/h	stark / 12 km/h	3.154 €
	<input type="checkbox"/> Beginner mit Taster (38 04 088)		mittel / 10 km/h	mittel / 15 km/h	stark / 20 km/h	3.154 €
	<input type="checkbox"/> Fortgeschrittene mit Drehgriff (38 04 089)	6 km/h	mild / 10 km/h	mittel / 15 km/h	stark / 20 km/h	3.154 €
	<input type="checkbox"/> Fortgeschrittene mit Taster (38 04 090)		stark / 20 km/h	stark / 20 km/h	3.154 €	
26"	<input type="checkbox"/> Beginner mit Drehgriff (38 05 087)	6 km/h	mild / 6 km/h	mittel / 8 km/h	stark / 12 km/h	3.154 €
	<input type="checkbox"/> Beginner mit Taster (38 05 088)		mittel / 10 km/h	mittel / 15 km/h	stark / 20 km/h	3.154 €
	<input type="checkbox"/> Fortgeschrittene mit Drehgriff (38 05 089)	6 km/h	mild / 10 km/h	mittel / 15 km/h	stark / 20 km/h	3.154 €
	<input type="checkbox"/> Fortgeschrittene mit Taster (38 05 090)		stark / 20 km/h	stark / 20 km/h	3.154 €	

Software
Nachträgliche Umstellung / Anpassung der Software am ausgelieferten Produkt durch unseren Außendienst

Nettopreis (nicht rabattfähig) / Stück

 38 00 091 160 €

rifton dreirad.

Rechnungsanschrift:

Versandadresse:

 Siehe Rechnungsanschrift

 Bestellung
 Kostenvoranschlag

Kunden-Nr.: _____

Besteller: _____

Datum: _____

Unterschrift: _____

Kommission:

Das adaptive Rifton Dreirad.

- stabiles Grundgestell mit tiefem Einstieg
- pannensichere Bereifung mit Kunststofffelgen
- Pedalen mit Sandalen inkl. Rist- und Vorfußgurt
- Lenker mit Handbremse für das Vorderrad
- Sattel inkl. Beckengurt
- Rückenpolster inkl. Positionierungsgurt
- schnelle werkzeuglose Höhenverstellung des Sitzes auf reibungsarmer Schiene
- leicht für den Transport zu demontieren



rifton.



Maße - Grundmodell

	rifton dreirad. small	rifton dreirad. medium	rifton dreirad. large
Gesamthöhe	54 cm	54 cm	76 cm
Gesamtlänge	112 cm	135 cm	165 cm
Gesamtbreite	67 cm	70 cm	80 cm
Gesamtlänge ohne hinteren Griff (Räder und Vorderteil entfernt)	91 cm	104 cm	124 cm
Gesamtlänge mit hinteren Griff (Räder und Vorderteil entfernt)	122 cm	130 cm	152 cm
Sitz bis zur Oberkante der Rumpfstütze (max. Höhe)	51	61 cm	61 cm
Pedale bis Oberkante Sattel	38 - 51 cm	48 - 71 cm	64 - 91 cm
Einstellbereich der Seitenteile	kleine Rumpfstütze	15 - 30 cm	-
	große Rumpfstütze	-	24 - 39 cm
Max. Belastung	57 kg	113 kg	140 kg
Gewicht	22 kg	25 kg	29 kg

Grundmodell					
rifton dreirad. small 		rifton dreirad. medium 		rifton dreirad. large 	
Preis / Stück		Preis / Stück		Preis / Stück	
<input type="checkbox"/> Türkis (32 01 100)	2.985 €	<input type="checkbox"/> Rot (32 02 100)	3.355 €	<input type="checkbox"/> Blau (32 03 100)	3.669 €

Kopfstütze							
Kopfstütze (Muschelform) höhenverstellbar (nur in Verbindung mit der Rückenlehne nutzbar)		Kopfstütze (Muschelform) höhen- und tiefenverstellbar (nur in Verbindung mit der Rückenlehne nutzbar)		Kopfstütze (Standard) höhen- und tiefenverstellbar (nur in Verbindung mit der Rückenlehne nutzbar)		Kopfstütze (Seitenführung) höhen- und tiefenverstellbar, die seitlichen Flügelpolster lassen sich von fast flach bis 90° einstellen. (nur in Verbindung mit der Rückenlehne nutzbar)	
							
Breite	23 cm	Breite	23 cm	Breite	23 cm	Breite	15-41 cm
Höhe	13 cm	Höhe	13 cm	Höhe	13 cm	Höhe	13 cm
Preis / Stück		Preis / Stück		Preis / Stück		Preis / Stück	
<input type="checkbox"/> 32 01 107	230 €	<input type="checkbox"/> 32 01 108	290 €	<input type="checkbox"/> 32 01 109	290 €	<input type="checkbox"/> 32 01 110	315 €

Lenker				Rücken			
Standard-Lenker – (Standardkonfiguration, wenn nicht anders angegeben)		Rund-Lenker		Rückenpolster – inkl. Positionierungsgurt (Standardkonfiguration, wenn nicht anders angegeben)		Rückenlehne inkl. Positionierungsweste	
							
Preis / Stück		Aufpreis / Stück		Preis / Set		Aufpreis / Set	
<input type="checkbox"/> für small (32 01 101)	inkl.	<input type="checkbox"/> für small (32 01 102)	inkl.	<input type="checkbox"/> Gr.1 für small & medium (32 01 103)	inkl.	<input type="checkbox"/> Gr.1 für small & medium (32 01 104)	200 €
<input type="checkbox"/> für medium (32 02 101)	inkl.	<input type="checkbox"/> für medium (32 02 102)	inkl.	<input type="checkbox"/> Gr.2 für medium & large (32 02 103)	inkl.	<input type="checkbox"/> Gr.2 für medium & large (32 02 104)	226 €
<input type="checkbox"/> für large (32 03 101)	inkl.	<input type="checkbox"/> für large (32 03 102)	inkl.				

Sattel				Thoraxpelotten			
Sattel – inkl. Beckengurt (Standardkonfiguration, wenn nicht anders angegeben: • für Dreirad small: Sattel Gr. 1 für small • für Dreirad medium: Sattel Gr. 2 für medium • für Dreirad large: Sattel Gr. 3 für medium / large)				Thoraxpelotten – höhen- und breitenverstellbar, abklappbar (nur in Verbindung mit der Rückenlehne nutzbar)			
							
Gr. 1	Breite	Länge			Tiefe	Höhe	
	20 cm	20 cm		Rückenlehne Gr. 1	10 cm	12,5 cm	
Gr. 2	33 cm	25 cm		Rückenlehne Gr. 2	12,5 cm	15 cm	
Gr. 3	43 cm	30 cm					
Preis / Stück				Preis / Paar			
<input type="checkbox"/> Gr.1 für small (32 01 105)			inkl.	<input type="checkbox"/> für Rückenlehne Gr.1 (32 01 111)			247 €
<input type="checkbox"/> Gr.2 für small (32 01 106)			inkl.	<input type="checkbox"/> für Rückenlehne Gr.2 (32 02 111)			262 €
<input type="checkbox"/> Gr.2 für medium (32 02 105)			inkl.				
<input type="checkbox"/> Gr.3 für medium / large (32 02 106)			inkl.				

Zubehör

Schiebestange für Begleitperson	Schiebestange für Begleitperson mit Handbremse für Hinterräder	Lenkung für Begleitperson inkl. Schiebestange	Lenkung für Begleitperson mit Handbremse für Hinterräder – inkl. Schiebestange
			
Preis / Stück	Preis / Set	Preis / Set	Preis / Set
<input type="checkbox"/> für small & medium (32 01 120) 117 € <input type="checkbox"/> für large (32 03 120) 117 €	<input type="checkbox"/> für small & medium (32 01 121) 205 € <input type="checkbox"/> für large (32 03 121) 205 €	<input type="checkbox"/> für small (32 01 122) 402 € <input type="checkbox"/> für medium (32 02 122) 402 € <input type="checkbox"/> für large (32 03 122) 402 €	<input type="checkbox"/> für small (32 01 123) 492 € <input type="checkbox"/> für medium (32 02 123) 492 € <input type="checkbox"/> für large (32 03 123) 492 €

Zubehör

Handpositionierungshilfe	Führungs-/Ziehstange zur Nutzung von Begleitpersonen	Abduktionsblock	Abduktionsblock mit Beinführung
			
Gr. 1 für Handlängen bis 15 cm Gr. 2 für Handlängen ab 15 cm			
Preis / Paar	Preis / Stück	Preis / Stück	Preis / Set
<input type="checkbox"/> Gr.1 (32 01 112) 145 € <input type="checkbox"/> Gr.2 (32 02 112) 145 €	<input type="checkbox"/> 32 00 119 205 €	<input type="checkbox"/> für small (32 01 113) 237 € <input type="checkbox"/> für medium (32 02 113) 247 € <input type="checkbox"/> für large (32 03 113) 261 €	<input type="checkbox"/> für small (32 01 114) 325 € <input type="checkbox"/> für medium (32 02 114) 338 € <input type="checkbox"/> für large (32 03 114) 349 €

Zubehör

Sitzhose	Pedalerhöhung	Dreiradständer – zur stationären Nutzung	Montagestange – zur Anbringung von Gerätehalterungen
			
Max. Oberschenkelumfang			
Gr. 1 63,5 cm Gr. 2 63,5 cm Gr. 3 79 cm			
Preis / Stück	Preis / Set	Preis / Set	Preis / Stück
<input type="checkbox"/> Gr.1 für small (32 01 115) 210 € <input type="checkbox"/> Gr.2 für small & medium (32 02 115) 220 € <input type="checkbox"/> Gr.3 für medium & large (32 03 115) 230 €	<input type="checkbox"/> 32 00 118 59 €	<input type="checkbox"/> 32 00 124 117 €	<input type="checkbox"/> 32 00 117 59 €

Zubehör

Ablagekorb – montiert am Lenker	Abdeckplane
	
Preis / Stück	Preis / Stück
<input type="checkbox"/> 32 00 116 59 €	<input type="checkbox"/> für small (32 01 125) 402 € <input type="checkbox"/> für medium (32 02 125) 431 € <input type="checkbox"/> für large (32 03 125) 431 €

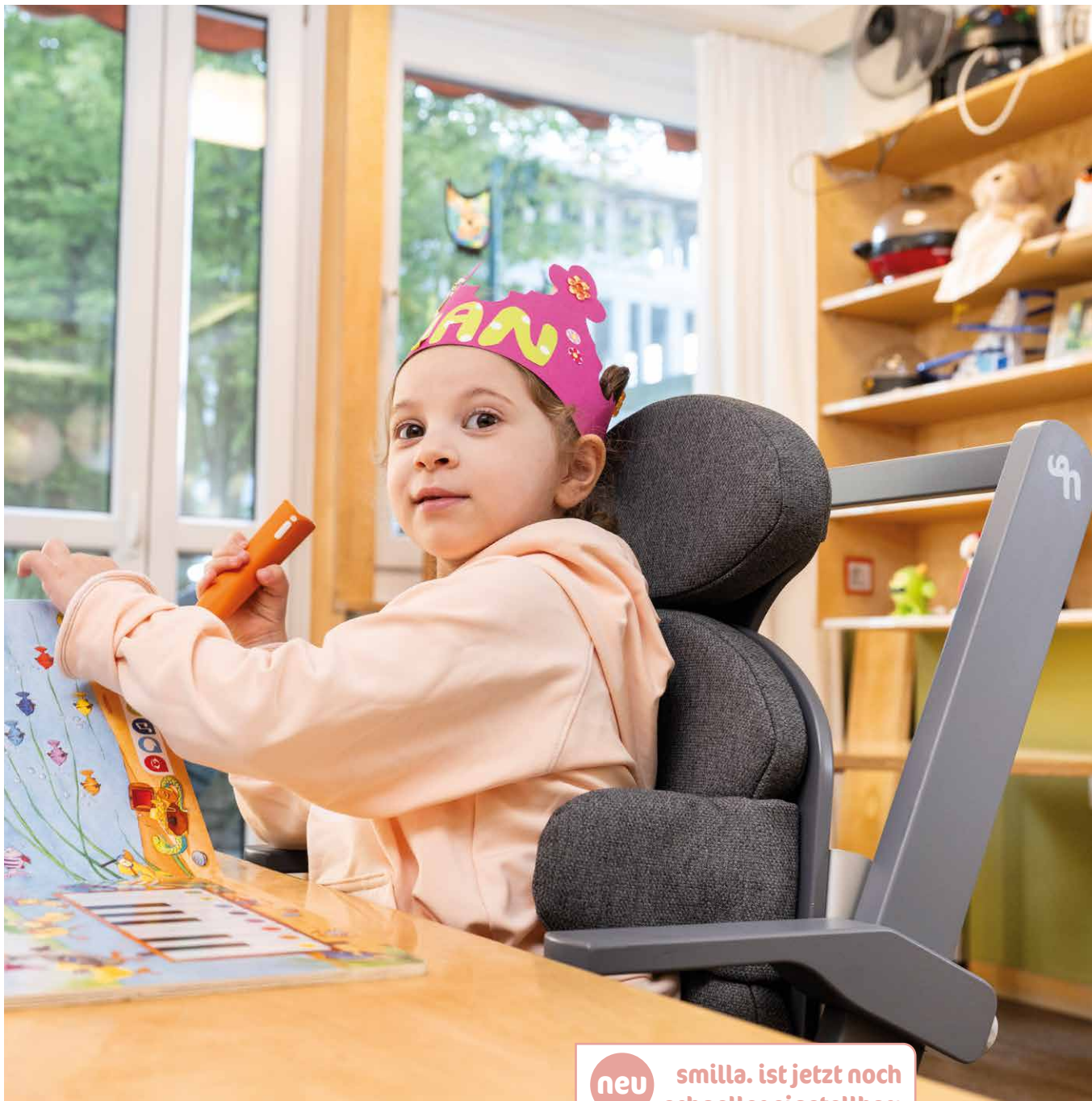

neu smilla. ist jetzt noch
schneller einstellbar:
kein Werkzeug mehr nötig!



smilla.

Die Sitzhilfe für den Alltag.

Weitere Informationen finden Sie ab Seite 6 oder
in dem Video, wenn Sie dem QR-Code folgen:



Rechnungsanschrift:**Versandadresse:**
 Siehe Rechnungsanschrift

 Bestellung
 Kostenvoranschlag

Kunden-Nr.: _____

Besteller: _____

Datum: _____

Unterschrift: _____

Kommission:**Das mitwachsende Liegedreirad.**

- asymmetrische Rahmengometrie für vereinfachten Transfer
- tiefen-, winkel- und höhenverstellbarer Sitz, mit integrierter Seitenführung und winkelverstellbarer Rückenlehne
- verstellbarer Radstand
- 2-Punkt-Beckengurt
- Aluminiumrahmen mit extratiefem Einstieg
- Scheibenbremsen
- griffweiteneinstellbare Bremshebel
- integrierte Parkbremse
- Lichtanlage nach StVZO
inkl. Standlicht und Reflektoren
- Nabendynamo im Vorderrad
- Standardpedale
- dreistufig verstellbare Tretkurbeln
- 20" Räder
- Griffschutz innen an den Hinterrädern
- abnehmbarer Wimpel
- Klingel
- Regencape

Datum der Erprobung: _____

Maße - Grundmodell

		mats.
	Körpergröße	100 – 160 cm
	Innenbeinlänge	42 – 75 cm
A	Tretlagerhöhe	32,5 cm
B	Einstiegshöhe	20 cm
C	Sitzhöhe	32 – 42 cm
	Sitzwinkel	0-20 °
	Sitztiefe	26 cm
D	Länge der Rückenlehne	50 cm
E	Radstand	105 – 132 cm
	Spurbreite	69 cm
F	Länge über alles	155 – 182 cm
G	Breite über alles	76 cm
	Höhe über alles	65 – 88 cm
H	Max. Sitzbreite für schmalen Sitz	37 cm
H	Max. Sitzbreite für breiten Sitz	46 cm
	Wendekreis	238 – 390 cm
	Leergewicht	29 kg
	Max. Belastung	75 kg

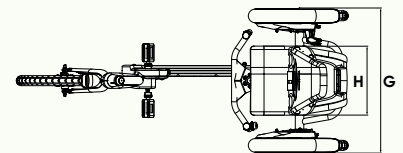
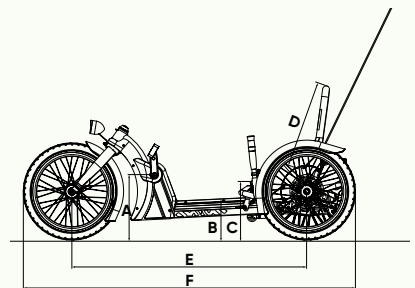
HMV-Nr.: 22.51.02.0063
Grundmodell
mats.

	Preis
<input type="checkbox"/> 34 01 000	3.850 €

Rahmenfarben

Farbauswahl

Beschichtung mit einer Wunschfarbe
(nach Absprache)

Bitte hier den gewünschten Farbton angeben:

RAL _____



	Preis		Preis
<input type="checkbox"/> Türkisblau (92 00 016)	inkl.	<input type="checkbox"/> 34 00 090	225 €
<input type="checkbox"/> Reinweiß (92 00 100)	inkl.		
<input type="checkbox"/> Reinorange (92 00 018)	inkl.		

Lenkungsoption

Unterlenkung

tiefen-, höhen- und winkleinstellbar (nur in Verbindung mit schmalen Sitz möglich)



Oberlenkung

mit klappbarer, winkel- und tiefeinstellbarer Teleskoplenksäule, lösbare Lenkerklemmung für individuelle Lenkerpositionierung

! Eine Umrüstung der Lenkung ist nur im Werk möglich!

	Preis / Stück		Aufpreis / Stück
<input type="checkbox"/> 34 01 003	inkl.	<input type="checkbox"/> 34 01 002	360 €

Sitz

Schmalere Sitz

Breite

37 cm

Breiter Sitz – nur in Verbindung mit einer Oberlenkung möglich

Breite

46 cm

Sitzeinlage – die Sitzbreite verringert sich um 6 cm

	Preis / Stück		Aufpreis / Stück		Preis / Stück
<input type="checkbox"/> 34 01 019	inkl.	<input type="checkbox"/> 34 02 019	320 €	<input type="checkbox"/> für schmalen Sitz (34 01 017)	160 €
				<input type="checkbox"/> für breiten Sitz (34 02 017)	160 €

Sitz

Sitz vorne montiert – (ist bei Nutzern mit einer Körpergröße von 100 - 130 cm empfohlen)

Sitz hinten montiert – (Standardkonfiguration, wenn nicht anders angegeben)

	Preis / Stück		Preis / Stück
<input type="checkbox"/> 34 01 033	inkl.	<input type="checkbox"/> 34 01 034	inkl.

Begurtung

2-Punkt-Gurt

4-Punkt-Gurt – inkl. Gurthalterung am Rücken und Gurtverkürzer

	Preis / Stück		Aufpreis / Stück
<input type="checkbox"/> 2-Punkt-Gurt (34 01 013)	inkl.	<input type="checkbox"/> 4-Punkt-Gurt (34 01 014)	178 €

Konfigurationsmöglichkeiten - Antrieb

	Art.-Nr.	Antrieb	Aufpreis / Stück
	<input type="checkbox"/> 34 00 010	Starrer Zahnkranz (Standardkonfiguration, wenn nicht anders angegeben)	inkl.
	<input type="checkbox"/> 34 02 010	2-fach Umschaltung (starrer Zahnkranz/ Leerlauf)	390 €
	<input type="checkbox"/> 34 03 010	3-fach Umschaltung (starrer Zahnkranz/Leerlauf/8-Gang) mit Rückfahroption inkl. Differential	780 €
<input type="checkbox"/> 34 01 010	8-Gang-Freilaufbremsnabe mit Rücktrittbremse und Rückfahroption inkl. Differential	610 €	

Bremse

Mechanische Bremse	Hydraulische Bremse (mit mechanischer Feststellbremse vorne)
Preis / Stück	Aufpreis / Stück
<input type="checkbox"/> 34 01 004	inkl. <input type="checkbox"/> 34 01 005
	340 €

Zubehör

Tasche – abnehmbar 	Griffschutz außen 	Trailerfunktion (nicht möglich bei einem starren Antrieb) 
Preis / Stück	Preis / Satz	Preis / Satz
<input type="checkbox"/> 34 01 020	<input type="checkbox"/> 34 01 018	<input type="checkbox"/> 34 01 021
98 €	78 €	360 €

Zubehör

Kopfstütze – höhen-, breiten- & winkelverstellbar 	Thoraxpelotten – breiten- und höhenverstellbar 	Handpositionierungshilfe – für alle Lenker (bei keiner Mengenangabe: Standard = 1 Stück) 																
Preis / Stück	Preis / Satz	Preis / Stück	Menge															
<input type="checkbox"/> 34 01 015	<input type="checkbox"/> 34 01 016	<table border="1"> <tr> <td></td> <td>Breite vorne</td> <td></td> </tr> <tr> <td><input type="checkbox"/> Gr. 0</td> <td>8,5 cm</td> <td>74 €</td> </tr> <tr> <td><input type="checkbox"/> Gr. 1</td> <td>10 cm</td> <td>74 €</td> </tr> <tr> <td><input type="checkbox"/> Gr. 2</td> <td>12 cm</td> <td>74 €</td> </tr> <tr> <td><input type="checkbox"/> Gr. 3</td> <td>14 cm</td> <td>74 €</td> </tr> </table>		Breite vorne		<input type="checkbox"/> Gr. 0	8,5 cm	74 €	<input type="checkbox"/> Gr. 1	10 cm	74 €	<input type="checkbox"/> Gr. 2	12 cm	74 €	<input type="checkbox"/> Gr. 3	14 cm	74 €	_____
	Breite vorne																	
<input type="checkbox"/> Gr. 0	8,5 cm	74 €																
<input type="checkbox"/> Gr. 1	10 cm	74 €																
<input type="checkbox"/> Gr. 2	12 cm	74 €																
<input type="checkbox"/> Gr. 3	14 cm	74 €																

Pedale

Standardpedale		Fußpositionierungspedale – mit Rennhaken, Ausgleichsgewichten und Fersenband		Ergotec Pedale – mit Fußpositionierung			
Breite		Tiefe		A	Pedalbreite	 Klettstreifen zum Öffnen	
	10 cm		13 cm				
				Gr. 2	8 cm	9 cm	
Preis / Paar		Preis / Paar		Preis / Paar			
<input type="checkbox"/> 34 01 006 inkl.		<input type="checkbox"/> 34 00 012 96 €		<input type="checkbox"/> Gr. 1 (34 01 022)		179 €	
				<input type="checkbox"/> Gr. 2 (34 02 022)		179 €	

Fußschale

Fußschalen – breitenverstellbar, mit Positionierungsgurten und Magnetverschluss					
	min. Breite vorne	max. Breite vorne	min. Breite hinten	max. Breite hinten	Länge
Gr. 1	8,7 cm	10,4 cm	5,7 cm	7,4 cm	17,4 cm
Gr. 2	9,5 cm	12 cm	6,7 cm	9,2 cm	20,1 cm
Gr. 3	11,5 cm	14 cm	8,1 cm	10,6 cm	23,8 cm
					Preis / Paar
<input type="checkbox"/> Gr. 1 (34 01 011)					224 €
<input type="checkbox"/> Gr. 2 (34 02 011)					224 €
<input type="checkbox"/> Gr. 3 (34 03 011)					224 €

Fußschalen mit Beinführung

Fußschalen mit Beinführung – breitenverstellbar, mit Positionierungsgurten und Magnetverschluss							
	min. Breite vorne	max. Breite vorne	min. Breite hinten	max. Breite hinten	Länge	min. Höhe Beinführung	max. Höhe Beinführung
Gr. 1	8,7 cm	10,4 cm	5,7 cm	7,4 cm	17,4 cm	15 cm	18,5 cm
Gr. 2	9,5 cm	12 cm	6,7 cm	9,2 cm	20,1 cm	18 cm	22 cm
Gr. 3	11,5 cm	14 cm	8,1 cm	10,6 cm	23,8 cm	21 cm	26 cm
Gr. 4	11,5 cm	14 cm	8,1 cm	10,6 cm	23,8 cm	28 cm	36 cm
							Preis / Paar
<input type="checkbox"/> Gr. 1 (34 01 024)							379 €
<input type="checkbox"/> Gr. 2 (34 02 024)							379 €
<input type="checkbox"/> Gr. 3 (34 03 024)							379 €
<input type="checkbox"/> Gr. 4 (34 04 024)							379 €

Fußschalen mit dynamischer Beinführung

Fußschalen mit dynamischer Beinführung breitenverstellbar, mit Positionierungsgurten und Magnetverschluss							
	min. Breite vorne	max. Breite vorne	min. Breite hinten	max. Breite hinten	Länge	min. Höhe Beinführung	max. Höhe Beinführung
Gr. 1	8,7 cm	10,4 cm	5,7 cm	7,4 cm	17,4 cm	15 cm	18,5 cm
Gr. 2	9,5 cm	12 cm	6,7 cm	9,2 cm	20,1 cm	18 cm	22 cm
Gr. 3	12 cm	15 cm	8,8 cm	11,8 cm	24 cm	20,5 cm	25,5 cm
							Preis / Paar
<input type="checkbox"/> Gr. 1 (34 01 025)							496 €
<input type="checkbox"/> Gr. 2 (34 02 025)							496 €
<input type="checkbox"/> Gr. 3 (34 03 025)							496 €

E - Antrieb
DirectPower E-Antrieb von Heinzmann

Das **mats.** kann mit dem DirectPower E-Antrieb von Heinzmann ausgestattet werden. Mit diesem bieten wir Ihnen einen verschleißfreien und geräuschlosen Direktantrieb. Der Motor ist bürstenlos und ohne Getriebe konstruiert. Das minimiert Wartungsaufwand und Verschleiß und lässt Motorengeräusche entfallen. Das rekuperationsfähige System lädt sich bei Bergabfahrten und beim Bremsen automatisch wieder auf. Dadurch kann die Reichweite um bis zu 15 % erhöht werden. Die vorhandene Kraft des Anwenders wird durch einen im Tretlager integrierten Kraftsensor gemessen und die vom E-Antrieb ausgehende Unterstützung somit abgestimmt.

Wählen Sie unter den folgenden Konfigurationen den passenden E-Antrieb für das **mats.** aus. Hierbei können Sie wählen, ob der Antrieb **mit oder ohne Anfahrhilfe** ausgestattet sein soll. Zusätzlich können Sie noch zwischen einer **Beginner-Version** und einer **Fortgeschrittenen-Version** wählen. Der Unterschied hierbei liegt beim **Anfahrverhalten** und der **Endgeschwindigkeit** der verschiedenen **Modi Eco, Standard und Power**, welche über das Display ausgewählt werden können. Per Analysekabel kann die gewählte Version zu einem späteren Zeitpunkt verändert werden.



Der E-Antrieb nur bei 8-Gangfreilaufbremsnabe möglich und bringt ein Mehrgewicht von ca. 10 kg mit sich.

Konfiguration E - Antrieb
DirectPower E-Antrieb von Heinzmann – ohne Anfahrhilfe

Version	Anfahrverhalten / Endgeschwindigkeit			Preis / Stück
	Eco	Standard	Power	
<input type="checkbox"/> Beginner (34 01 026)	mild / 8 km/h	mittel / 10 km/h	stark / 12 km/h	3.030 €
<input type="checkbox"/> Fortgeschrittene (34 01 027)	mittel / 10 km/h	stark / 15 km/h	stark / 20 km/h	3.030 €

DirectPower E-Antrieb von Heinzmann – mit Anfahrhilfe

wählen Sie ob die Anfahrhilfe mittels Tastendruck am Taster (**Abb. 1**) oder per Drehgriff (**Abb. 2**) aktiviert werden soll

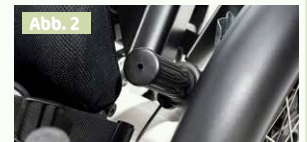

Version	Anfahrhilfe	Anfahrverhalten / Endgeschwindigkeit			Preis / Stück
		Eco	Standard	Power	
<input type="checkbox"/> Beginner mit Drehgriff (34 01 028)	4 km/h	mild / 8 km/h	mittel / 10 km/h	stark / 12 km/h	3.154 €
<input type="checkbox"/> Beginner mit Taster (34 01 029)					3.154 €
<input type="checkbox"/> Fortgeschrittene mit Drehgriff (34 01 030)	6 km/h	mittel / 10 km/h	stark / 15 km/h	stark / 20 km/h	3.154 €
<input type="checkbox"/> Fortgeschrittene mit Taster (34 01 031)					3.154 €

Software
Nachträgliche Umstellung / Anpassung der Software am ausgelieferten Produkt durch unseren Außendienst

Nettopreis (nicht rabattfähig) / Stück	
<input type="checkbox"/> 34 00 091	160 €

Bestellen leicht gemacht – mit dem Materialkatalog für den Sonderbau.



Kennen Sie schon unseren **Materialkatalog für den Sonderbau**? Er unterstützt Sie beim **individuellen Bau** von Hilfsmitteln, wie zum Beispiel Sitzschalen. Der Katalog bietet Ihnen einen strukturierten Überblick über unser Angebot aus den Bereichen „**Universelles Sitzschalenzubehör**“, „**Hebel + Schrauben**“, „**Nähmaterial, Schaumstoffe + Bezugsstoffe**“ und „**Flexi-Aktiv Begurtungen**“.

In dem Katalog finden Sie zusätzlich „**Produktkonfiguratoren**“. Dabei handelt es sich um Baukastensysteme, bei denen Sie sich Einzelteile nach Ihren individuellen Wünschen zusammenstellen können. Wir arbeiten hier mit einem **komplexen** und **smarten Konfigurator-System**, das Sie Schritt für Schritt zu Ihrer spezifischen Komponente mit eigener Artikelnummer führt.

Den Materialkatalog für den Sonderbau finden Sie in der Mediathek auf unserer Homepage:
[schuchmann.de/mediathek](https://www.schuchmann.de/mediathek)



Rechnungsanschrift:

Versandadresse:

Siehe Rechnungsanschrift

Bestellung

Kostenvoranschlag

Kunden-Nr.: _____

Besteller: _____

Datum: _____

Unterschrift: _____

Kommission:

Das anpassungsfähige Rückenschrägliegesystem.

- Höhen- und Winkeleinstellung (0 - 90°) via Gasdruckfeder bei Gr. 1+2
- Höhen- und Winkeleinstellung (0 - 90°) via elektrischem Motor bei Gr. 3+4 (inkl. Sicherheitsabschaltung und Handbedienung)
- Unterfahrbarkeit für Patientenlifter
- längeneinstellbare Oberkörperauflage inkl. Polster Elemente zur Anpassung der Oberkörperauflagenlänge
- inkl. Brust- und Beckengurt
- Aufnahme für Beinauflagen (standard)
- Beinauflagen (standard), längeneinstellbar, mit 5 cm Niveausausgleich
- Fußstützen (standard), die über die Höhenverstellung der Mittelsäule bis auf den Boden abgesenkt werden können
- Untergestell mit 5 (bei Gr. 1-3) bzw. 6 (bei Gr. 4) bremsbaren Laufrollen (75mm) mit Totalfeststellung, davon eine nur mit Richtungsfeststeller
- Rahmenfarbe: Telegrau 4 (Weißgrau), Anbauteile: Schwarz
- inkl. Tool für alle Einstellarbeiten (Verstellfunktionen sind werkzeuglos vorzunehmen)

HMV-Nr.: 28.29.02.1057

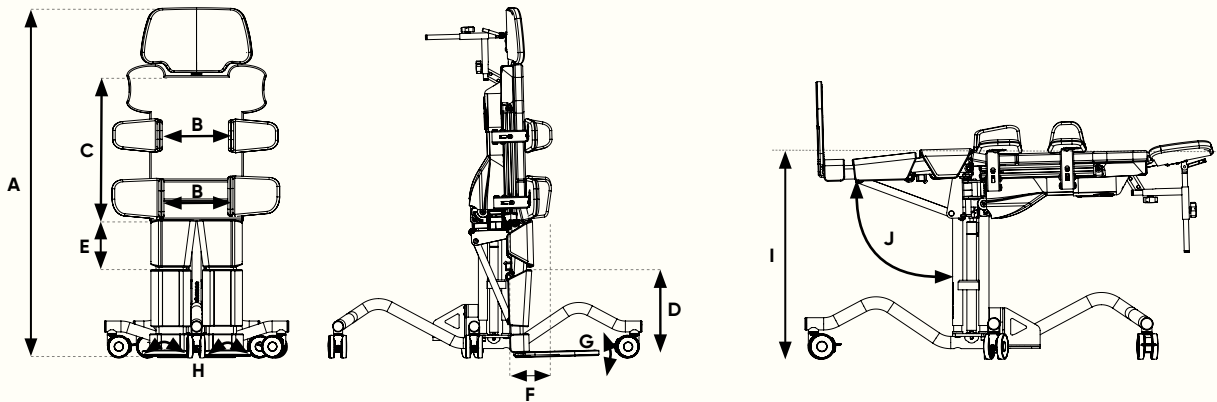

Maße

		Gr. 1	Gr. 2	Gr. 3	Gr. 4
A	Körpergröße	75 - 115 cm	100 - 135 cm	120 - 160 cm	145 - 185 cm
B	Oberkörperauflage	Becken-/Thoraxbreite	14 - 27 cm	17 - 31 cm	20 - 37 cm
C		Länge	30,5 - 43 cm	38 - 48 cm	49 - 61 cm
D	Beinauflagen	Sohle bis Knie	20,5 - 30,5 cm	27,5 - 37 cm	32,5 - 45 cm
E		Knie bis Schritt	12 - 18,5 cm	16,5 - 24 cm	20 - 29,5 cm
		Kniewinkel	0° - 65°		
		Hüftwinkel	0° - 45°		
F		Niveaueausgleich	0 - 5 cm		
G	Füße	Spitzfuß	0° - 20°		
G		Hackenfuß	0° - 15°		
H		Knickfuß	0° - 15° je Richtung		
I	Höhe Liegefläche (für den Transfer)	53,5 - 73,5 cm	60 - 85 cm	71,5 - 93,5 cm	82,5 - 104,5 cm
J	Kantelung	0° - 90°			
	Transportmaße (L x B x H)	95x51x75 cm	105x61x85 cm	125x76x97 cm	152x77x110 cm
	max. Belastung	30 kg	60 kg	80 kg	100 kg
	Gewicht	30 kg	35 kg	80 kg	90 kg

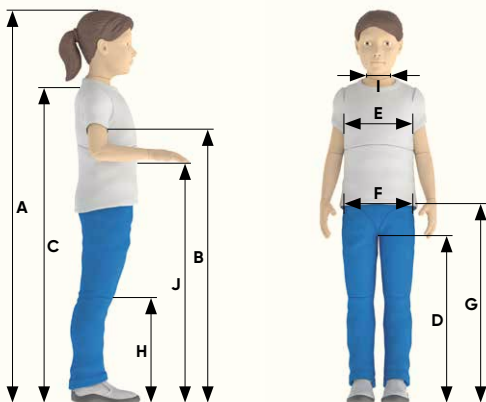
Voreinstellung

Voreinstellungen am Rückenschrägliegesystem im Hause Schuchmann. Teilen Sie uns hierfür bitte folgende Körpermaße mit:

A Körpergröße	_____	F Beckenbreite	_____
B Achselhöhe (Mitte Thoraxpelotten)	_____	G Hüfthöhe (Mitte Beckenpelotten)	_____
C Schulterhöhe	_____	H Kniehöhe	_____
D Schritthöhe	_____	I Halsbreite	_____
E Brustbreite	_____	J Tischhöhe	_____

☐ 42 00 020

Preis

inkl.

Grundmodell			
till. Gr. 1 Für Benutzer mit einer Körpergröße von 75 – 115 cm		till. Gr. 2 Für Benutzer mit einer Körpergröße von 100 – 135 cm	
mit gasdruckfederunterstützter Höhen- und Winkeleinstellung	mit gasdruckfederunterstützter Winkeleinstellung und motorunterstützter Höheneinstellung (kabelgebunden)	mit gasdruckfederunterstützter Höhen- und Winkeleinstellung	mit gasdruckfederunterstützter Winkeleinstellung und motorunterstützter Höheneinstellung (kabelgebunden)
Preis / Stück	Preis / Stück	Preis / Stück	Preis / Stück
☐ 42 01 000 2.680 €	☐ 42 01 100 4.505 €	☐ 42 02 000 2.888 €	☐ 42 02 100 4.725 €

Grundmodell	
till. Gr. 3 Für Benutzer mit einer Körpergröße von 120 – 160 cm	
mit motorunterstützter Höhen- und Winkeleinstellung (kabelgebunden)	mit motorunterstützter Höhen- und Winkeleinstellung (kabelgebunden) und konturierbarer Oberkörperauflage (diese ist in die Bereiche Schulter, Thorax und Hüfte gegliedert – Bereiche sind einzeln durch Feststellhebel in gewünschter Position fixierbar)
Preis / Stück	Preis / Stück
☐ 42 03 000 4.745 €	☐ 42 03 100 5.675 €



Grundmodell	
till. Gr. 4 Für Benutzer mit einer Körpergröße von 145 – 185 cm	
mit motorunterstützter Höhen- und Winkeleinstellung (kabelgebunden)	mit motorunterstützter Höhen- und Winkeleinstellung (kabelgebunden) und konturierbarer Oberkörperauflage (diese ist in die Bereiche Schulter, Thorax und Hüfte gegliedert – Bereiche sind einzeln durch Feststellhebel in gewünschter Position fixierbar)
Preis / Stück	Preis / Stück
☐ 42 04 000 4.980 €	☐ 42 04 100 6.020 €

Konturierbare Oberkörperauflage

Akku	
	Leistungsstarker Akku (Li-Ion 2,25 Ah) für kabellose Versorgung bei Grundmodellen mit motorunterstützter Höheneinstellung (Hinweis: nur von geschultem Fachpersonal nachrüstbar)
	Preis / Stück
	☐ 42 01 026 487 €

Bezüge für Gr. 1+2		Bezüge für Gr. 3+4	
Schwarz / Tiefsee-Blau (Nr. 105 + 111)	Schwarz / Pink 2 (Nr. 105 + 115)	Schwarz / Petrol (Nr. 105 + 112)	Schwarz / Dunkelgrau (Nr. 105 + 92)
			
Preis	Preis	Preis	Preis
<input type="checkbox"/> 9100239	<input type="checkbox"/> 9100234	<input type="checkbox"/> 9100237	<input type="checkbox"/> 9100236
inkl.	inkl.	inkl.	inkl.

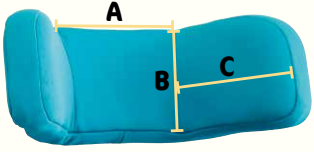
Kopfstützen			
Kopfstütze (Standard) gepolstert, inkl. Bezug, höhen-, tiefen- und winkelverstellbar		Kopfstütze (Muschelform) gepolstert, inkl. Bezug, höhen-, tiefen- und winkelverstellbar	
Preis / Stück	Preis / Stück	Preis / Stück	Preis / Stück
<input type="checkbox"/> für Gr. 1 (4201001) 272 € <input type="checkbox"/> für Gr. 2 (4202001) 272 € <input type="checkbox"/> für Gr. 3+4 (4203001) 272 €	<input type="checkbox"/> für Gr. 1 (4201003) 371 € <input type="checkbox"/> für Gr. 2 (4202003) 371 € <input type="checkbox"/> für Gr. 3+4 (4203003) 371 €	<input type="checkbox"/> für Gr. 1 (4201002) 371 € <input type="checkbox"/> für Gr. 2 (4202002) 371 € <input type="checkbox"/> für Gr. 3+4 (4203002) 371 €	

Kopfstützen																																			
Kopfstütze (mit winkelverstellbarer Seitenführung) – gepolstert, inkl. Bezug, höhen-, tiefen- und winkelverstellbar, zusätzlich sind die Seitenführungen jeweils winkelverstellbar	 <p> A = Breite Anlagefläche B = Höhe Kopfstütze C = Breite Seitenführung </p>	<table border="1"> <thead> <tr> <th></th> <th>A</th> <th>B</th> <th>C</th> </tr> </thead> <tbody> <tr> <td>Gr. 1</td> <td>13,5cm</td> <td>10,5cm</td> <td>10cm</td> </tr> <tr> <td>Gr. 2</td> <td>15cm</td> <td>10,5cm</td> <td>13,5cm</td> </tr> <tr> <td>Gr. 3</td> <td>17cm</td> <td>12,5cm</td> <td>16,5cm</td> </tr> <tr> <td></td> <td colspan="3">Preis / Stück</td> </tr> <tr> <td><input type="checkbox"/> Gr. 1 (4201033)</td> <td colspan="2"></td> <td>611 €</td> </tr> <tr> <td><input type="checkbox"/> Gr. 2 (4202033)</td> <td colspan="2"></td> <td>611 €</td> </tr> <tr> <td><input type="checkbox"/> Gr. 3 (4203033)</td> <td colspan="2"></td> <td>611 €</td> </tr> </tbody> </table>		A	B	C	Gr. 1	13,5cm	10,5cm	10cm	Gr. 2	15cm	10,5cm	13,5cm	Gr. 3	17cm	12,5cm	16,5cm		Preis / Stück			<input type="checkbox"/> Gr. 1 (4201033)			611 €	<input type="checkbox"/> Gr. 2 (4202033)			611 €	<input type="checkbox"/> Gr. 3 (4203033)			611 €	Universaladapter für Kopfstützen nach Maß 15 x 15 mm, höhen- und tiefenverstellbar
	A	B	C																																
Gr. 1	13,5cm	10,5cm	10cm																																
Gr. 2	15cm	10,5cm	13,5cm																																
Gr. 3	17cm	12,5cm	16,5cm																																
	Preis / Stück																																		
<input type="checkbox"/> Gr. 1 (4201033)			611 €																																
<input type="checkbox"/> Gr. 2 (4202033)			611 €																																
<input type="checkbox"/> Gr. 3 (4203033)			611 €																																
																																			
			Preis / Stück																																
			<input type="checkbox"/> 4201004 209 €																																

Pelotten

Thoraxpelotten für Oberkörperauflage – inkl. Oberarmauflage, abklappbar, stufenlos höhen- und breitenverstellbar, einstellbar in Drehrichtung

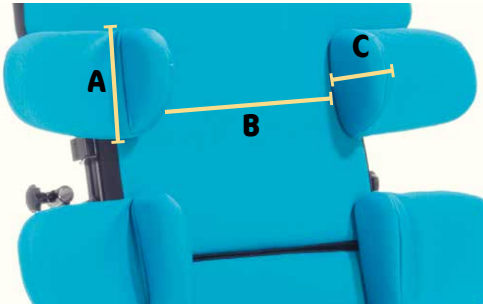

Beckenpelotten für Oberkörperauflage – inkl. Unterarmauflage, abklappbar, stufenlos höhen- und breitenverstellbar, einstellbar in Drehrichtung

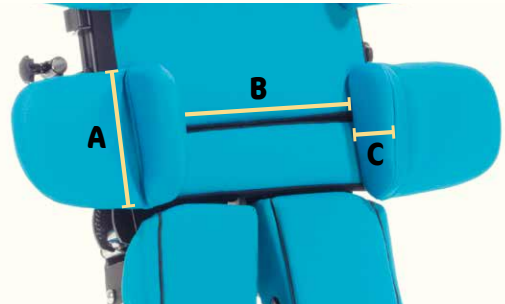

	Pelottenhöhe (A)	Pelottentiefe (C)	passend für	Brustbreite		Pelottenhöhe (A)	Pelottentiefe (C)	passend für	Hüftbreite (B)
Gr. 1	10,5cm	9cm	till. Gr. 1	14 – 27cm	Gr. 1	12cm	9cm	till. Gr. 1	14 – 27cm
			till. Gr. 2	17 – 31cm				till. Gr. 2	17 – 31cm
Gr. 2	11,5cm	11cm	till. Gr. 2	17 – 31cm	Gr. 2	14cm	10,5cm	till. Gr. 2	17 – 31cm
			till. Gr. 3	20 – 37cm				till. Gr. 3	20 – 37cm
Gr. 3	12,5cm	16cm	till. Gr. 3	20 – 37cm	Gr. 3	17cm	15,5cm	till. Gr. 3	20 – 37cm
			till. Gr. 4	29 – 46cm				till. Gr. 4	29 – 46cm
Gr. 4	13,5cm	18cm	till. Gr. 3	20 – 37cm	Gr. 4	21cm	17,5cm	till. Gr. 3	20 – 37cm
			till. Gr. 4	27 – 46cm				till. Gr. 4	27 – 46cm

i Die **standard Version** der Thorax- und Beckenpelotten ist nur für den **till. ohne konturierbare Oberkörperauflage** geeignet!
Die **tiefenverstellbare Version** der Thorax- und Beckenpelotten ist nur für den **till. (Gr. 3 & 4) mit konturierbarer Oberkörperauflage** geeignet!

Preis / Paar		Preis / Paar		Preis / Paar		Preis / Paar	
<input type="checkbox"/> Gr. 1 (42 01 005)	308 €	<input type="checkbox"/> Gr. 1, tiefenverstellbar (42 01 006)	308 €	<input type="checkbox"/> Gr. 1 (42 01 007)	308 €	<input type="checkbox"/> Gr. 1, tiefenverstellbar (42 01 008)	308 €
<input type="checkbox"/> Gr. 2 (42 02 005)	308 €	<input type="checkbox"/> Gr. 2, tiefenverstellbar (42 02 006)	308 €	<input type="checkbox"/> Gr. 2 (42 02 007)	308 €	<input type="checkbox"/> Gr. 2, tiefenverstellbar (42 02 008)	308 €
<input type="checkbox"/> Gr. 3 (42 03 005)	308 €	<input type="checkbox"/> Gr. 3, tiefenverstellbar (42 03 006)	308 €	<input type="checkbox"/> Gr. 3 (42 03 007)	308 €	<input type="checkbox"/> Gr. 3, tiefenverstellbar (42 03 008)	308 €
<input type="checkbox"/> Gr. 4 (42 04 005)	308 €	<input type="checkbox"/> Gr. 4, tiefenverstellbar (42 04 006)	308 €	<input type="checkbox"/> Gr. 4 (42 04 007)	308 €	<input type="checkbox"/> Gr. 4, tiefenverstellbar (42 04 008)	308 €

Pelotten

Kniepelotten mit Patella-Aussparung
einzeln dreidimensional verstellbar, mit Positionierungshilfe



	Breite innen (A)
Gr. 1	8cm
Gr. 2	10cm
Gr. 3	12cm

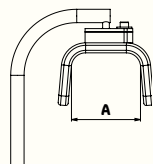

Flexible Knie-Positionierer (FKP)
einzeln dreidimensional verstellbar, mit in der Länge einstellbaren Anlagebändern, die sich an die Form des Knies anpassen



	Breite innen (A)
Gr. 1	8cm
Gr. 2	10cm
Gr. 3	12cm

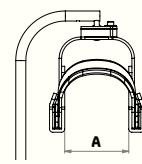

FKP.
flexible knee positioning

Polster – für die zusätzliche Stützung des Knies, zur Vorbeugung von „genu recurvatum“ (zu stark überstrecktes Knie)



	Länge	Ø
Gr. 1	8cm	4cm
Gr. 2	8cm	6cm
Gr. 3	10cm	8cm
Gr. 4	12cm	10cm

Preis / Paar		Preis / Paar		Preis / Paar	
<input type="checkbox"/> Gr. 1 (42 01 035)	545 €	<input type="checkbox"/> Gr. 1 (42 01 036)	614 €	<input type="checkbox"/> Gr. 1 (42 01 011)	169 €
<input type="checkbox"/> Gr. 2 (42 02 035)	545 €	<input type="checkbox"/> Gr. 2 (42 02 036)	614 €	<input type="checkbox"/> Gr. 2 (42 02 011)	169 €
<input type="checkbox"/> Gr. 3 (42 03 035)	545 €	<input type="checkbox"/> Gr. 3 (42 03 036)	614 €	<input type="checkbox"/> Gr. 3 (42 03 011)	169 €
				<input type="checkbox"/> Gr. 4 (42 04 011)	169 €

Beinkonfiguration

Aufnahme für Beinauflagen (standard)
(Standardkonfiguration, wenn nicht anders angegeben)



Aufnahme für Beinauflagen (abduzierbar) – ermöglicht eine einzeln und stufenlose Abduktion der Beine von 0° - 30° (Hinweis: nicht nachrüstbar!)



Beinauflagen (standard) – längen- verstellbar, mit 5 cm Niveaueusgleich (Standardkonfiguration, wenn nicht anders angegeben)



Beinauflagen (flex) – längen- und winkelverstellbar, mit 5 cm Niveaueusgleich (Hinweis: nicht nachrüstbar!)



Preis		Aufpreis		Preis / Paar		Aufpreis / Paar	
<input type="checkbox"/> für Gr. 1+2 (4201014)	inkl.	<input type="checkbox"/> für Gr. 1+2 (4201015)	834 €	<input type="checkbox"/> für Gr. 1 (4201016)	inkl.	<input type="checkbox"/> für Gr. 1 (4201017)	504 €
<input type="checkbox"/> für Gr. 3+4 (4203014)	inkl.	<input type="checkbox"/> für Gr. 3+4 (4203015)	834 €	<input type="checkbox"/> für Gr. 2 (4202016)	inkl.	<input type="checkbox"/> für Gr. 2 (4202017)	504 €
				<input type="checkbox"/> für Gr. 3 (4203016)	inkl.	<input type="checkbox"/> für Gr. 3 (4203017)	504 €
				<input type="checkbox"/> für Gr. 4 (4204016)	inkl.	<input type="checkbox"/> für Gr. 4 (4204017)	504 €

Fußkonfiguration



Fußstützen (standard)
Standardkonfiguration, wenn nicht anders angegeben (Hinweis: nicht nachrüstbar!)

Preis / Paar	
<input type="checkbox"/> für Gr. 1 (4201018)	inkl.
<input type="checkbox"/> für Gr. 2 (4202018)	inkl.
<input type="checkbox"/> für Gr. 3 (4203018)	inkl.
<input type="checkbox"/> für Gr. 4 (4204018)	inkl.



Fußstützen (flex) – einzeln verstellbar, Spitzfuß (20°), Hackenfuß (15°), Knickfuß (15°) in beide Richtungen (Hinweis: nicht nachrüstbar!)

Aufpreis / Paar	
<input type="checkbox"/> für Gr. 1 (4201019)	255 €
<input type="checkbox"/> für Gr. 2 (4202019)	255 €
<input type="checkbox"/> für Gr. 3 (4203019)	255 €
<input type="checkbox"/> für Gr. 4 (4204019)	255 €

Zubehör



Fußführung – inkl. Gurt und Magnetverschluss (Hinweis: nicht kombinierbar mit einfachem Fußgurt!)

Preis / Paar	
<input type="checkbox"/> für Gr. 1 (4201021)	185 €
<input type="checkbox"/> für Gr. 2 (4202021)	185 €
<input type="checkbox"/> für Gr. 3 (4203021)	185 €
<input type="checkbox"/> für Gr. 4 (4204021)	185 €



Einfacher Fußgurt – mit Magnetverschluss (Hinweis: nicht kombinierbar mit Fußführung!)

Preis / Paar	
<input type="checkbox"/> für Gr. 1 (4201022)	113 €
<input type="checkbox"/> für Gr. 2 (4202022)	113 €
<input type="checkbox"/> für Gr. 3 (4203022)	113 €
<input type="checkbox"/> für Gr. 4 (4204022)	113 €

Therapeutisch

Holztherapeutisch (standard) – mit Rand, vorsteckbar, tiefen-, höhen- und winkeleinstellbar



Holztherapeutisch (mit Schnellverstellung) – mit Rand, vorsteckbar, tiefen-, höhen- und winkeleinstellbar via Tischgestänge und zusätzlich via Schnellverstellung



Tischauflagepolster – bezogen mit schwarzem Flexi-Stoff, Höhe: 1cm



Preis / Stück		Preis / Stück		Preis / Stück	
<input type="checkbox"/> für Gr. 1 (4201024)	788 €	<input type="checkbox"/> für Gr. 1 (4201034)	950 €	<input type="checkbox"/> für Gr. 1 (4201025)	165 €
<input type="checkbox"/> für Gr. 2 (4202024)	788 €	<input type="checkbox"/> für Gr. 2 (4202034)	950 €	<input type="checkbox"/> für Gr. 2 (4202025)	165 €
<input type="checkbox"/> für Gr. 3 (4203024)	788 €	<input type="checkbox"/> für Gr. 3 (4203034)	950 €	<input type="checkbox"/> für Gr. 3 (4203025)	165 €
<input type="checkbox"/> für Gr. 4 (4204024)	788 €	<input type="checkbox"/> für Gr. 4 (4204034)	950 €	<input type="checkbox"/> für Gr. 4 (4204025)	165 €

Zubehör

für Gr. 1+2



für Gr. 3+4

Schiebebügel

	Preis / Stück
<input type="checkbox"/> für Gr. 1+2 (42 01012)	324 €
<input type="checkbox"/> für Gr. 3+4 (42 03012)	324 €

Sicherheitsbolzen – für Auslösehebel, um ein ungewolltes Auslösen der Gasdruckfedern zu verhindern (Hinweis: nur für Gr. 1+2)



	Preis / Stück
<input type="checkbox"/> 42 00013	80 €

Begürtung

Brustgurt – mit Polster und beidseitig verstellbarem Steckschloss (Standardkonfiguration, wenn nicht anders angegeben), Farbe: schwarz



	Gr. 1	Gr. 2	Gr. 3
Polsterbreite	4 cm	6 cm	6 cm
Polsterlänge je Seite	18 cm	25 cm	30 cm
Gurtlänge je Seite	25 cm	45 cm	65 cm
Gurtbreite	2,5 cm	2,5 cm	2,5 cm

Preis / Stück

<input type="checkbox"/> Gr. 1 (42 01029)	inkl.
<input type="checkbox"/> Gr. 2 (42 02029)	inkl.
<input type="checkbox"/> Gr. 3 (42 03029)	inkl.

Breiter Brustgurt – gepolstert, Farbe: schwarz



	Gr. 1	Gr. 2	Gr. 3
Polsterbreite	8 cm	10 cm	12 cm
Polsterlänge	10 cm	25 cm	35 cm
Gurtlänge je Seite	25 cm	45 cm	65 cm
Gurtbreite	2,5 cm	2,5 cm	2,5 cm

Aufpreis / Stück

<input type="checkbox"/> Gr. 1 (42 01030)	59 €
<input type="checkbox"/> Gr. 2 (42 02030)	59 €
<input type="checkbox"/> Gr. 3 (42 03030)	59 €

Begürtung

Positionierungsweste – aus elastischem, atmungsaktivem und feuchtigkeitsabweisendem Material, Schultergurte und Gurte (25 mm) zum Beckenbereich mit Steckschlössern, Farbe: schwarz

	A	B	C	D
Gr. 1	14 cm	26,5 cm	14 cm	33 cm
Gr. 2	15 cm	29,5 cm	16 cm	36 cm
Gr. 3	17 cm	35,5 cm	19 cm	41 cm
Gr. 4	18 cm	38,5 cm	21 cm	43,5 cm

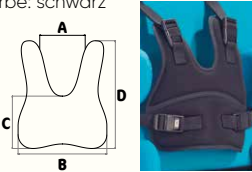

Aufpreis / Stück

<input type="checkbox"/> Gr. 1 (42 01027)	238 €
<input type="checkbox"/> Gr. 2 (42 02027)	238 €
<input type="checkbox"/> Gr. 3 (42 03027)	238 €
<input type="checkbox"/> Gr. 4 (42 04027)	238 €

Aufnahmeverbreiterung für Positionierungsweste – für die Gurtbefestigung der Positionierungsweste

	empfohlen ab einer Halsbreite von
bei Gr. 1	13 cm
bei Gr. 2	17 cm
bei Gr. 3	21 cm
bei Gr. 4	30 cm



Preis / Satz

<input type="checkbox"/> für Gr. 1+2 (42 01028)	57 €
<input type="checkbox"/> für Gr. 3+4 (42 03028)	57 €

Begürtung

Beckengurt – mit Polster und beidseitig verstellbarem Steckschloss (Standardkonfiguration, wenn nicht anders angegeben), Farbe: schwarz



	Gr. 1	Gr. 2	Gr. 3
für Beckenbreite	16 – 25 cm	25 – 40 cm	38 – 46 cm
Polsterbreite	4 cm	6 cm	6 cm
Polsterlänge je Seite	18 cm	25 cm	30 cm
Gurtlänge je Seite	25 cm	45 cm	65 cm
Gurtbreite	2,5 cm	2,5 cm	2,5 cm

Preis / Stück

<input type="checkbox"/> Gr. 1 (42 01031)	inkl.
<input type="checkbox"/> Gr. 2 (42 02031)	inkl.
<input type="checkbox"/> Gr. 3 (42 03031)	inkl.

Beckengurt – von „Pelvi.Loc“, Farbe: schwarz



	Gr. 1 (XS)	Gr. 2 (S)	Gr. 3 (M)	Gr. 4 (L)
für Beckenbreite	16 – 25 cm	25 – 34 cm	32 – 40 cm	38 – 46 cm
Polsterbreite	6,5 cm	7 cm	7,5 cm	8,5 cm
Polsterlänge je Seite	16 cm	19 cm	22 cm	24 cm
Gurtlänge je Seite	25 cm	25 cm	45 cm	45 cm
Gurtbreite	2,5 cm	2,5 cm	2,5 cm	2,5 cm

Aufpreis / Stück

<input type="checkbox"/> Gr. 1 (XS) (42 01032)	308 €
<input type="checkbox"/> Gr. 2 (S) (42 02032)	308 €
<input type="checkbox"/> Gr. 3 (M) (42 03032)	308 €
<input type="checkbox"/> Gr. 4 (L) (42 04032)	308 €

Stoffkombinationen.

für unsere Sitzsysteme **madita.** & **madita-fun.**



Pink 2
(Nr. 115)



Tiefsee-Blau
(Nr. 111)



Blatt-Grün
(Nr. 123)



Schiefer-Grau
(Nr. 124)



Flexi Blau
(Nr. 44)

Die abgebildeten Stoffkombinationen für unsere Bezüge können Sie direkt bei unseren Hilfsmitteln **madita.** (Seite 10) und **madita-fun.** (Seite 18) auswählen.

Rechnungsanschrift:

Versandadresse:

Siehe Rechnungsanschrift

Bestellung

Kostenvoranschlag

Kunden-Nr.: _____

Besteller: _____

Datum: _____

Unterschrift: _____

Kommission:

Der wendige Stehtrainer.

- **Grundgestell (standard)** mit höhen- und tiefeinstellbarer Fußbank und vier höheneinstellbaren Stützrollen (75 mm), hinten federnd (bei Gr. 2 - 4 mit Feststeller)
- **Grundgestell (abduzierbar)** mit einzeln verstellbaren Fußstützen, vorne mit zwei höheneinstellbaren Stützrollen (75 mm) und hinten mit einer Stützrolle (50 mm)
- inkl. Brustanlage, Gesäßpelotte und dreidimensional verstellbaren Kniepelotten mit Patella-Aussparung
- Winkelverstellung der Mittelsäule mechanisch von 0° - 15°
- inkl. Trommelbremsen, über Feststellhebel leicht zu bedienen
- inkl. Tischabstützung und Aufbewahrungsnetz (bei Gr. 3+4)
- Radsturz einstellbar



HMV-Nr.: 28.29.01.3011

Bitte senden Sie uns folgende Maße für eine optimale Voreinstellung des Stehtrainers

Einstellungen

Folgende Maße sollen am Stehtrainer voreingestellt werden:

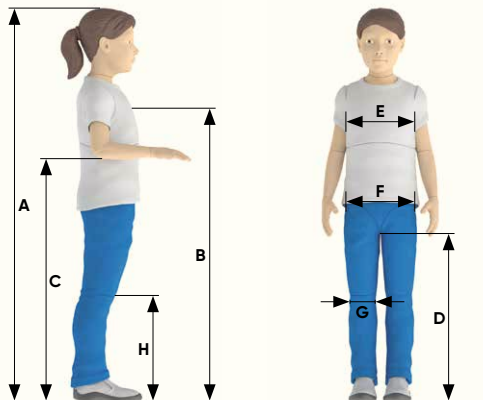

- | | |
|-----------------------------|-----------------------------|
| A Körpergröße _____ | H Kniehöhe _____ |
| B Sternumhöhe _____ | E Brustbreite _____ |
| C Ellbogenhöhe _____ | F Beckenbreite _____ |
| D Schrittlänge _____ | G Kniebreite _____ |

49 00 020 Preis
inkl.

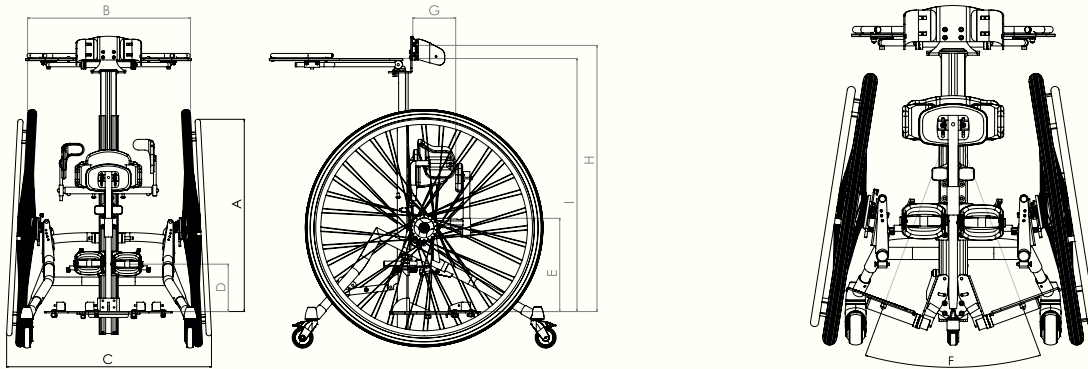
Maße







		Gr. 1		Gr. 2			Gr. 3		Gr. 4		
	Körpergröße	75 - 110 cm		100 - 130 cm			120 - 155 cm		150 - 175 cm		
	Radgröße	24"	28"	30"	32"	36"	32"	36"	36"	40"	42"
A	Griffhöhe: Fußplatte - Greifreifen oben	40 - 48 cm	50 - 58 cm	57 - 65 cm	64 - 69 cm	72 - 80 cm	60 - 68 cm	71 - 79 cm	82 - 90 cm	87 - 95 cm	87 - 95 cm
	empfohlen ab Ellbogenhöhe	50 cm	60 cm	70 cm	80 cm	92 cm	82 cm	92 cm	92 cm	97 cm	99 cm
B	Breite Greifreifen oben	0°	-	-	-	-	65 cm	65 cm	67 cm	67 cm	67 cm
		3°	-	-	54 cm	53 cm	52 cm	61 cm	60 cm	63 cm	62 cm
		6°	-	-	51 cm	49 cm	47 cm	57 cm	55 cm	59 cm	57 cm
		9°	45 cm	44 cm	48 cm	45 cm	42 cm	54 cm	51 cm	55 cm	53 cm
		12°	42 cm	41 cm	45 cm	41 cm	38 cm	-	-	-	-
		15°	40 cm	-	-	-	-	-	-	-	-
C	Breite Greifreifen unten (min. - max.)	68 - 74 cm	70 - 73 cm	71 - 83 cm	71 - 83 cm	71 - 84 cm	73 - 83 cm	73 - 85 cm	76 - 86 cm	76 - 86 cm	76 - 90 cm
D	Höhe Fußplatte - Mitte Kniepelotten	19 - 30 cm		28 - 36 cm			34 - 44 cm		42 - 51 cm		
E	Höhe Fußplatte - Aufnahme Gesäßpelotte empfohlen bei Schrittlänge	26 - 42 cm		43 - 58 cm			53 - 69 cm		65 - 80 cm		
F	Abduktion geteilte Fußstützen	0° - 6°		0° - 6°			0° - 30°		0° - 30°		
F	Abduktion geteilte Fußstützen (bei abduziertem Grundmodell)	0° - 40°		0° - 40°			-		-		
G	Beckentiefe*	11 - 24 cm		11 - 24 cm			15 - 28,5 cm		15 - 28,5 cm		
	Beckentiefe** (Verstellbereich der Beckenposition per Handkurbel max. 6 cm)	11 - 20 cm (+6 cm)		11 - 20 cm (+6 cm)			15 - 27 cm (+6 cm)		15 - 27 cm (+6 cm)		
H	Sternumhöhe (Höhe Fußplatte - Mitte Brustpelotte)	54 - 80 cm		68 - 101 cm			92 - 123 cm		111 - 140 cm		
I	Tischhöhe von Fußplatte	43 - 66 cm		61 - 79 cm			72 - 96 cm		92 - 110 cm		
	max. Belastung	30 kg		45 kg			65 kg		80 kg		
	Gewicht	28 kg		31 kg			38 kg		42 kg		

* mit Gesäßpelottenaufnahme (standard) ** mit Gesäßpelottenaufnahme (abklappbar)



Grundmodell

todd. Gr. 1 Für Benutzer mit einer Körpergröße von 75 - 110 cm		todd. Gr. 2 Für Benutzer mit einer Körpergröße von 100 - 130 cm		todd. Gr. 3 Für Benutzer mit einer Körpergröße von 120 - 155 cm		todd. Gr. 4 Für Benutzer mit einer Körpergröße von 150 - 175 cm	
Preis / Stück		Preis / Stück		Preis / Stück		Preis / Stück	
<input type="checkbox"/> Standard	(4901000) 2.935 €	<input type="checkbox"/> Standard	(4902000) 3.075 €	<input type="checkbox"/> Standard	(4903000) 3.695 €	<input type="checkbox"/> Standard	(4904000) 4.175 €
<input type="checkbox"/> Abduzierbar	(4901100) 3.290 €	<input type="checkbox"/> Abduzierbar	(4902100) 3.435 €				





Rahmenfarben

Dormant Rot 	Melonengelb 	Türkisblau 	Lasuritblau metallic 	Anthrazitgrau 	Reinweiß 
Preis	Preis	Preis	Preis	Preis	Preis
<input type="checkbox"/> 9200003 inkl.	<input type="checkbox"/> 9200006 inkl.	<input type="checkbox"/> 9200016 inkl.	<input type="checkbox"/> 9200010 inkl.	<input type="checkbox"/> 9200017 inkl.	<input type="checkbox"/> 9200100 inkl.

Abwaschbare Bezüge

Flexi Schwarz		Flexi Hellgrau	
	Preis		Preis
<input type="checkbox"/> 9100043	inkl.	<input type="checkbox"/> 9100050	inkl.





Pelotten
Zubehör

Brustanlage in der Höhe einstellbar			Brustpelotte mit Seitenführung in der Höhe, Breite und Tiefe einstellbar		Brustpelotte mit Seitenführung in der Höhe, Breite und Tiefe einstellbar, zusätzlich winkelverstellbar		Rückengurt – mit Magnetverschluss für Brustpelotte mit Seitenführung				
											
	Breite innen	Höhe		Brustbreite		Brustbreite		Polsterbreite	Polsterhöhe		
Gr. 1	27 cm	13 cm	Gr. 1	16 - 24 cm	Gr. 1	16 - 24 cm	Gr. 1	17 cm	8,5 cm		
Gr. 2	36 cm	16 cm	Gr. 2	18 - 26 cm	Gr. 2	18 - 26 cm	Gr. 2	28 cm	10 cm		
Gr. 3	43 cm	19 cm	Gr. 3	24 - 34 cm	Gr. 3	24 - 34 cm	Gr. 3	39 cm	11,5 cm		
			Gr. 4	30 - 42 cm	Gr. 4	30 - 42 cm					
Preis / Stück			Aufpreis / Stück		Aufpreis / Stück		Preis / Stück				
<input type="checkbox"/> Gr. 1	(4901001)	inkl.	<input type="checkbox"/> Gr. 1	(4901002)	359 €	<input type="checkbox"/> Gr. 1	(4901003)	359 €	<input type="checkbox"/> Gr. 1	(4901024)	152 €
<input type="checkbox"/> Gr. 2	(4902001)	inkl.	<input type="checkbox"/> Gr. 2	(4902002)	359 €	<input type="checkbox"/> Gr. 2	(4902003)	359 €	<input type="checkbox"/> Gr. 2	(4902024)	152 €
<input type="checkbox"/> Gr. 3	(4903001)	inkl.	<input type="checkbox"/> Gr. 3	(4903002)	359 €	<input type="checkbox"/> Gr. 3	(4903003)	359 €	<input type="checkbox"/> Gr. 3	(4903024)	152 €
			<input type="checkbox"/> Gr. 4	(4904002)	359 €	<input type="checkbox"/> Gr. 4	(4904003)	359 €			

Zubehör

Rückenpelotte – höhen- und winkelverstellbar			Kopfstütze – höhen-, tiefen- und winkelverstellbar, nur in Verbindung mit der Rückenpelotte nutzbar		
	Breite	Höhe			
für Gr. 1+2	20 cm	23 cm			
für Gr. 3+4	25 cm	28 cm			
	Preis / Stück		Preis / Stück		
<input type="checkbox"/> für Gr. 1	(4901025)	424 €	<input type="checkbox"/> für Gr. 1	(4901026)	327 €
<input type="checkbox"/> für Gr. 2	(4902025)	424 €	<input type="checkbox"/> für Gr. 2	(4902026)	327 €
<input type="checkbox"/> für Gr. 3+4	(4903025)	424 €	<input type="checkbox"/> für Gr. 3	(4903026)	327 €
			<input type="checkbox"/> für Gr. 4	(4904026)	327 €

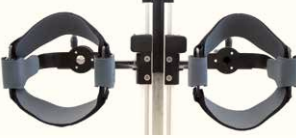
Konfigurationsmöglichkeiten - Kniepelotten

Kniepelotten mit Patella-Aussparung einzeln dreidimensional verstellbar			Flexible Knie-Positionierer (FKP) einzeln dreidimensional verstellbar, mit in der Länge einstellbaren Anlagebändern, die sich an die Form des Knies anpassen		Kniepelottenaufnahme – zur Aufnahme der nebenstehenden Kniepelotten stehen 2 verschiedene Optionen zur Verfügung			
								
	Breite innen	Breite innen			Starr winkel-, tiefen- und höhenverstellbar			
Gr. 1	8 cm	Gr. 1	8 cm	 FKP. flexible knee positioning	Kugelkopf winkel-, tiefen-, höhen- und zusätzlich neigungswinkelverstellbar			
Gr. 2	10 cm	Gr. 2	10 cm		(Starr = Standardkonfiguration, wenn nicht anders angegeben)			
Gr. 3	12 cm	Gr. 3	12 cm					
ⓘ Bitte wählen Sie eine der nebenstehenden Kniepelottenaufnahmen aus.								
Preis / Paar			Aufpreis / Paar		Aufpreis / Paar			
<input type="checkbox"/> Gr. 1	(4901031)	inkl.	<input type="checkbox"/> Gr. 1	(4901032)	114 €	<input type="checkbox"/> Starr	(4900030)	inkl.
<input type="checkbox"/> Gr. 2	(4902031)	inkl.	<input type="checkbox"/> Gr. 2	(4902032)	114 €	<input type="checkbox"/> Kugelkopf	(4901030)	150 €
<input type="checkbox"/> Gr. 3	(4903031)	inkl.	<input type="checkbox"/> Gr. 3	(4903032)	114 €			

Konfigurationsmöglichkeiten - Aufnahme Gesäß- und Beckenpositionierung
Konfiguration 1:

Gesäßpelottenaufnahme (standard)
 stufenlos in der Tiefe zu verstellen

	Tiefenverstellung Beckenanlage bis Gesäßpelotte	Standardkonfiguration
Gr. 1	11 - 24 cm	bei Gr. 1+2
Gr. 2	15 - 28,5 cm	bei Gr. 3+4
Preis / Stück		
<input type="checkbox"/> Gr. 1	(4901005)	inkl.
<input type="checkbox"/> Gr. 2	(4903005)	inkl.

Konfiguration 2:

Gesäßpelottenaufnahme (abklappbar)

für den einfacheren Transfer um ca. 20° (10 cm) nach unten abklappbar, stufenlos in der Tiefe zu verstellen, zusätzliche Tiefeneinstellung per Handkurbel für eine schrittweise Aufrichtung des Anwenders

	Tiefenverstellung Beckenanlage bis Gesäßpelotte	Tiefenverstellung per Handkurbel	Standardkonfiguration
Gr. 1	11 - 20 cm	6 cm	bei Gr. 1+2
Gr. 2	15 - 27 cm	6 cm	bei Gr. 3+4
Aufpreis / Satz			
<input type="checkbox"/> Gr. 1	(4901004)		389 €
<input type="checkbox"/> Gr. 2	(4903004)		389 €

Konfiguration 3:

Schwenkarmbeckenrahmen – stufenlos in der Tiefe zu verstellen, zusätzliche Tiefeneinstellung per Handkurbel für eine schrittweise Aufrichtung des Anwenders, inkl. Aufnahme für Gesäßpelotte und Rückenpelotte

 Bitte berücksichtigen Sie die untenstehenden Kombinationsmöglichkeiten und wählen eine Pelottenkonfiguration auf der Seite 130.

	Breite außen	Breite innen	Tiefenverstellung Beckenanlage bis Gesäßpelotte	Tiefenverstellung per Handkurbel
Gr. 1	37,5 cm	31 cm	11 - 22 cm	6 cm
Gr. 2	47,5 cm	41 cm	14 - 28 cm	6 cm
Gr. 3	57,5 cm	51 cm	18 - 35 cm	6 cm
Aufpreis / Satz				
<input type="checkbox"/> Gr. 1	(4901029)			515 €
<input type="checkbox"/> Gr. 2	(4902029)			515 €
<input type="checkbox"/> Gr. 3	(4903029)			515 €

Kombinationsmöglichkeiten

Der Schwenkarmbeckenrahmen steht in drei verschiedenen Größen zur Verfügung. Bitte berücksichtigen Sie, dass nicht jede Radstureinstellung mit jeder Größe des Schwenkarmbeckenrahmens möglich ist, da es ab einer gewissen Radstureinstellung zu einer Kollision mit den Antriebsrädern kommen kann. Der folgenden Übersicht können Sie entnehmen, welche Größe des Schwenkarmbeckenrahmens mit welchem Grundmodell kombiniert werden kann.

	Radsturz	todd. (Gr. 1)		todd. (Gr. 2)			todd. (Gr. 3)		todd. (Gr. 4)		
Radgröße		24"	28"	30"	32"	36"	32"	36"	36"	40"	42"
0°							●■▲	●■▲	●■▲	●■▲	●■▲
3°				●■	●■	●■	●■	●■	●■	●■	●■
6°				●	●	●	●■	●■	●■	●■	●■
9°		●	●	●	●	●	●■	●	●■	●■	●
12°				●							
15°											

● = Schwenkarmbeckenrahmen (Gr. 1), ■ = Schwenkarmbeckenrahmen (Gr. 2), ▲ = Schwenkarmbeckenrahmen (Gr. 3)

Konfigurationsmöglichkeiten - Beckenpositionierungen
Kombination 1:

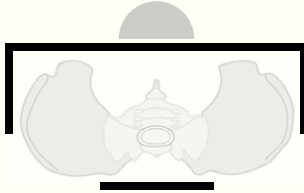

 Beckenführungspelotte mit Seitenführung +
Gesäßpelotte

Beckenführungspelotte mit Seitenführung
breiten- und tiefenverstellbar

	Beckenbreite	Tiefenverstellung
Gr. 1	16 - 24 cm	5 cm
Gr. 2	18 - 26 cm	5 cm
Gr. 3	24 - 34 cm	5 cm
Gr. 4	30 - 42 cm	5 cm
Preis / Stück		
<input type="checkbox"/> Gr. 1 (49 01 006)		400 €
<input type="checkbox"/> Gr. 2 (49 02 106)		400 €
<input type="checkbox"/> Gr. 3 (49 02 006)		400 €
<input type="checkbox"/> Gr. 4 (49 03 006)		400 €

Gesäßpelotte

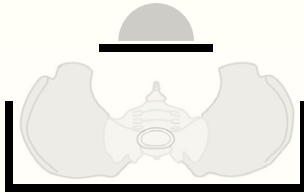
	Breite x Höhe
Gr. 1	16 x 10 cm
Gr. 2	20 x 10 cm
Gr. 3	25 x 14 cm
Preis / Stück	
<input type="checkbox"/> Gr. 1 (49 01 007)	inkl.
<input type="checkbox"/> Gr. 2 (49 02 007)	inkl.
<input type="checkbox"/> Gr. 3 (49 03 007)	inkl.

Kombination 2:

 Beckenanlage + Beckenführungspelotte mit
Seitenführung

 Diese Kombination ist mit dem
Schwenkarmbeckenrahmen wie folgt möglich:

Beckenführungspelotte mit Seitenführung	Schwenkarmbeckenrahmen		
	Gr. 1	Gr. 2	Gr. 3
Gr. 1	16 - 24 cm	-	-
Gr. 2	-	18 - 25 cm	-
Gr. 3	-	24 - 32 cm	24 - 34 cm
Gr. 4	-	-	29 - 43 cm

Beckenanlage – tiefenverstellbar

	Breite x Höhe	Tiefenverstellung
Gr. 1	16 x 10 cm	5 cm
Gr. 2	20 x 10 cm	5 cm
Gr. 3	25 x 14 cm	5 cm
Preis / Stück		
<input type="checkbox"/> Gr. 1 (49 01 008)		152 €
<input type="checkbox"/> Gr. 2 (49 02 008)		152 €
<input type="checkbox"/> Gr. 3 (49 03 008)		152 €

Beckenführungspelotte mit Seitenführung
breiten- und tiefenverstellbar

	Beckenbreite
Gr. 1	16 - 24 cm
Gr. 2	18 - 26 cm
Gr. 3	24 - 34 cm
Gr. 4	29 - 43 cm
Aufpreis / Stück	
<input type="checkbox"/> Gr. 1 (49 01 010)	247 €
<input type="checkbox"/> Gr. 2 (49 02 110)	247 €
<input type="checkbox"/> Gr. 3 (49 02 010)	247 €
<input type="checkbox"/> Gr. 4 (49 03 010)	247 €

Kombination 3:

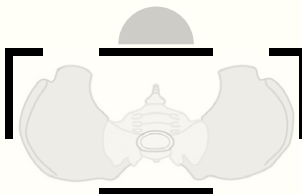
 Beckenanlage und kombinierte Spinen- und
Beckenpelotte + Gesäßpelotte

Beckenanlage – tiefenverstellbar

	Breite x Höhe	Tiefenverstellung
Gr. 1	16 x 10 cm	5 cm
Gr. 2	20 x 10 cm	5 cm
Gr. 3	25 x 14 cm	5 cm
Preis / Stück		
<input type="checkbox"/> Gr. 1 (49 01 008)		152 €
<input type="checkbox"/> Gr. 2 (49 02 008)		152 €
<input type="checkbox"/> Gr. 3 (49 03 008)		152 €

**Kombinierte Spinen- und Beckenpelotten – tiefen-,
höhen- und breitenverstellbar**

	Beckenbreite	Tiefenverstellung
Gr. 1	14 - 24 cm	5 cm
Gr. 2	22 - 32 cm	5 cm
Gr. 3	32 - 42 cm	5 cm
Preis / Paar		
<input type="checkbox"/> Gr. 1 (49 01 009)		400 €
<input type="checkbox"/> Gr. 2 (49 02 009)		400 €
<input type="checkbox"/> Gr. 3 (49 03 009)		400 €

Gesäßpelotte

	Breite x Höhe
Gr. 1	16 x 10 cm
Gr. 2	20 x 10 cm
Gr. 3	25 x 14 cm
Preis / Stück	
<input type="checkbox"/> Gr. 1 (49 01 007)	inkl.
<input type="checkbox"/> Gr. 2 (49 02 007)	inkl.
<input type="checkbox"/> Gr. 3 (49 03 007)	inkl.

Zubehör

Arbeitsstisch mit Rand – aus Holz, abnehmbar, inkl. höhenverstellbare Aufnahme für Brustanlage bzw. Brustpelotte (Die minimale Einstellung "Tischhöhe von Fußplatte" (I) erhöht sich um 5cm)

	Breite	Tiefe
für Gr. 3+4	70 cm	58 cm
	Preis / Stück	
<input type="checkbox"/> für Gr. 3+4 (4903028)	389 €	

für Gr. 1+2

für Gr. 3+4

Therapietisch mit Rand – aus Acrylglas, abnehmbar, nicht in Kombination mit Ablagekorb verwendbar

	Breite	Tiefe
für Gr. 1+2	52cm	40cm
für Gr. 3+4	62cm	50cm
	Preis / Stück	
<input type="checkbox"/> für Gr. 1+2 (4901013)	389 €	
<input type="checkbox"/> für Gr. 3+4 (4903027)	389 €	

Zubehör

Ablagekorb – abnehmbar, nicht in Kombination mit Therapietisch verwendbar

	Preis / Stück
<input type="checkbox"/> für Gr. 1+2 (4900014)	170 €



Montageplatz der Bremse – der Bremshebel kann, je nach Wunsch, links oder rechts unter dem Tisch montiert werden. (Standardkonfiguration = unter dem Tisch rechts)

	Preis
<input type="checkbox"/> unter dem Tischlinks (4901015) inkl.	389 €
<input type="checkbox"/> unter dem Tischrechts (4902015) inkl.	389 €

Antriebsräder

Antriebsräder – mit Trommelbremse, Greifreifen und schwarzer PU-Bereifung



Antriebsräder mit geschlossenem Greifreifen mit Trommelbremse und PU-Bereifung



bei 24" und 28" = schwarze PU-Bereifung
bei 30" bis 40" = graue PU-Bereifung

Preis / Paar bei Erstausrüstung		Preis / Paar bei Zurüstung		Preis / Paar bei Erstausrüstung		Preis / Paar bei Zurüstung	
24" für Gr. 1	<input type="checkbox"/> 4900016 436 €	<input type="checkbox"/> 4900016ET 977 €	24" für Gr. 1	<input type="checkbox"/> 4900017 704 €	<input type="checkbox"/> 4900017ET 1.812 €	28" für Gr. 1	<input type="checkbox"/> 4901017 704 €
28" für Gr. 1	<input type="checkbox"/> 4901016 436 €	<input type="checkbox"/> 4901016ET 977 €	28" für Gr. 1	<input type="checkbox"/> 4901017 704 €	<input type="checkbox"/> 4901017ET 1.812 €	30" für Gr. 2	<input type="checkbox"/> 4902017 781 €
30" für Gr. 2	<input type="checkbox"/> 4902016 520 €	<input type="checkbox"/> 4902016ET 1.479 €	30" für Gr. 2	<input type="checkbox"/> 4902017 781 €	<input type="checkbox"/> 4902017ET 2.303 €	32" für Gr. 2+3	<input type="checkbox"/> 4903017 781 €
32" für Gr. 2+3	<input type="checkbox"/> 4903016 520 €	<input type="checkbox"/> 4903016ET 1.479 €	32" für Gr. 2+3	<input type="checkbox"/> 4903017 781 €	<input type="checkbox"/> 4903017ET 2.303 €	36" für Gr. 2-4	<input type="checkbox"/> 4904017 781 €
36" für Gr. 2-4	<input type="checkbox"/> 4904016 520 €	<input type="checkbox"/> 4904016ET 1.479 €	36" für Gr. 2-4	<input type="checkbox"/> 4904017 781 €	<input type="checkbox"/> 4904017ET 2.303 €	40" für Gr. 4	<input type="checkbox"/> 4905017 907 €
40" für Gr. 4	<input type="checkbox"/> 4905016 654 €	<input type="checkbox"/> 4905016ET 1.742 €	40" für Gr. 4	<input type="checkbox"/> 4905017 907 €	<input type="checkbox"/> 4905017ET 2.672 €	42" für Gr. 4	<input type="checkbox"/> 4906016 654 €
42" für Gr. 4	<input type="checkbox"/> 4906016 654 €	<input type="checkbox"/> 4906016ET 1.742 €					

Antriebsräder

Speichenschutz – transparent

	Preis / Paar
<input type="checkbox"/> 24" für Gr. 1 (4900018)	225 €
<input type="checkbox"/> 28" für Gr. 1 (4901018)	225 €
<input type="checkbox"/> 30" für Gr. 2 (4902018)	225 €
<input type="checkbox"/> 32" für Gr. 2+3 (4903018)	327 €
<input type="checkbox"/> 36" für Gr. 3 (4904018)	327 €
<input type="checkbox"/> 40" für Gr. 4 (4905018)	400 €



Einstellung des Radsturzes zur Einstellung der Greifreifenweite

	Preis
<input type="checkbox"/> 0° für Gr. 3+4 (4900019)	inkl.
<input type="checkbox"/> 3° für Gr. 2-4 (4901019)	inkl.
<input type="checkbox"/> 6° für Gr. 2-4 (4902019)	inkl.
<input type="checkbox"/> 9° für Gr. 1-4 (4903019)	inkl.
<input type="checkbox"/> 12° für Gr. 1+2 (4904019)	inkl.
<input type="checkbox"/> 15° für Gr. 1 (4905019)	inkl.

Zubehör

Fußbank – höhen- und tiefenverstellbar



Einzel verstellbare Fußstützen individuell höhen-, tiefen-, breiten- und winkelverstellbar



bei Grundmodell „abduzierbar“ bereits enthalten

Fersenkanten mit Fußgurten – winkel-, breiten- und tiefenverstellbar, zur Montage auf der Fußbank / den Fußstützen mit Magnetverschlüssen.



	Preis / Stück		Aufpreis / Paar		Preis / Paar
<input type="checkbox"/> für Gr. 1 (4901020)	inkl.	<input type="checkbox"/> für Gr. 1 (4901021)	412 €	<input type="checkbox"/> Gr. 1 (4901027)	191 €
<input type="checkbox"/> für Gr. 2 (4902020)	inkl.	<input type="checkbox"/> für Gr. 2 (4902021)	412 €	<input type="checkbox"/> Gr. 2 (4902027)	191 €
<input type="checkbox"/> für Gr. 3 (4903020)	inkl.	<input type="checkbox"/> für Gr. 3+4 (4903021)	412 €		
<input type="checkbox"/> für Gr. 4 (4904020)	inkl.				

Rechnungsanschrift:

Versandadresse: Siehe Rechnungsanschrift

Bestellung
 Kostenvoranschlag

Kunden-Nr.: _____
 Besteller: _____
 Datum: _____
 Unterschrift: _____

Kommission:

Der persönliche Stehtrainer.

- Grundgestell mit höhen- und tiefeinstellbarer Fußbank
- Winkelverstellung der Mittelsäule per Gasdruckfeder von (-)15° - 30°
- inkl. Brustpelotte mit Seitenführung und Gesäßpelotte
- Beckenrahmen höhen- und tiefenverstellbar, Beckenposition per Handkurbel verstellbar
- inkl. Kniepelotten mit Patella-Aussparung, einzeln dreidimensional verstellbar
- inkl. Therapietisch
- 4 bremsbare Laufrollen (75mm) mit Totalfeststellung

HMV-Nr.: 28.29.01.1059



Bitte senden Sie uns folgende Maße für eine optimale Voreinstellung des Stehtrainers

Einstellungen

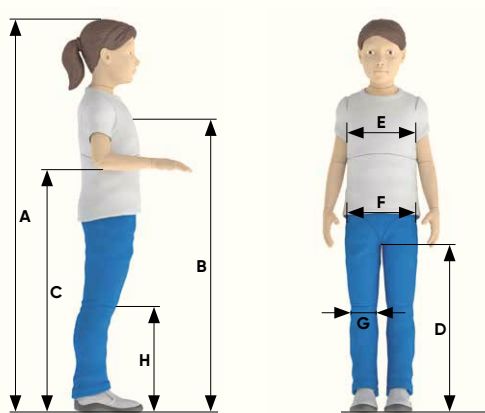

Folgende Maße sollen am Stehtrainer voreingestellt werden:

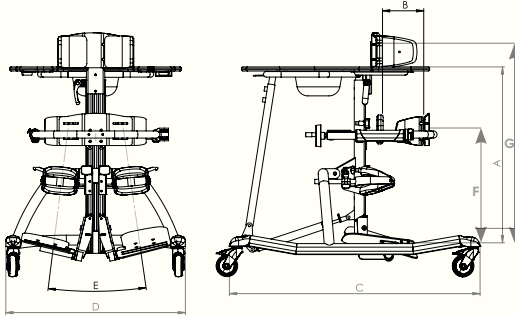
	<table style="width: 100%;"> <tr> <td>A Körpergröße _____</td> <td>E Brustbreite _____</td> </tr> <tr> <td>B Sternumhöhe _____</td> <td>F Beckenbreite _____</td> </tr> <tr> <td>C Ellbogenhöhe _____</td> <td>G Kniebreite _____</td> </tr> <tr> <td>D Schritthöhe _____</td> <td>H Kniehöhe _____</td> </tr> </table>	A Körpergröße _____	E Brustbreite _____	B Sternumhöhe _____	F Beckenbreite _____	C Ellbogenhöhe _____	G Kniebreite _____	D Schritthöhe _____	H Kniehöhe _____
A Körpergröße _____	E Brustbreite _____								
B Sternumhöhe _____	F Beckenbreite _____								
C Ellbogenhöhe _____	G Kniebreite _____								
D Schritthöhe _____	H Kniehöhe _____								
Preis									
<input type="checkbox"/> 48 00 020 inkl.									

Maße				
	Gr. 1	Gr. 2	Gr. 3	
Körpergröße	75 - 110 cm	100 - 140 cm	120 - 160 cm	
A Tischhöhe von Fußbank	48,5 - 80,5 cm	71 - 95 cm	80 - 112 cm	
B Beckentiefe	12 - 22 cm	16 - 28 cm	20 - 35 cm	
Tiefeneinstellung des Beckenrahmens (per Handkurbel)	6 cm	6 cm	6 cm	
C Länge gesamt	84 cm	90 cm	100 cm	
D Breite gesamt	57 cm	65 cm	71 cm	
E Abduktion geteilte Fußstützen	0° - 27°	0° - 27°	0° - 27°	
F Beckenhöhe	45 - 60 cm	57 - 80 cm	65 - 90 cm	
G Sternumhöhe	55 - 85 cm	75 - 110 cm	95 - 125 cm	
max. Belastung	40 kg	60 kg	80 kg	
Gewicht	27 kg	29 kg	32 kg	

Grundmodell		
tim. Gr. 1	tim. Gr. 2	tim. Gr. 3
Für Benutzer mit einer Körpergröße von 75 - 110 cm	Für Benutzer mit einer Körpergröße von 100 - 140 cm	Für Benutzer mit einer Körpergröße von 120 - 160 cm
Preis / Stück	Preis / Stück	Preis / Stück
<input type="checkbox"/> 48 01 100 3.465 €	<input type="checkbox"/> 48 02 100 3.465 €	<input type="checkbox"/> 48 03 100 3.750 €

Rahmenfarben			
Farbauswahl für Gr. 1  Preis <input type="checkbox"/> Melonengelb (9200006) inkl.	Farbauswahl für Gr. 2  Preis <input type="checkbox"/> Dormant Rot (9200003) inkl.	Farbauswahl für Gr. 3  Preis <input type="checkbox"/> Lasuritblau metallic (9200010) inkl.	Beschichtung mit einer Wunschfarbe (nach Absprache) Bitte hier den gewünschten Farbton angeben: RAL _____ Preis <input type="checkbox"/> 48 00 090 225 €

Abwaschbare Bezüge	
Flexi Schwarz  Preis <input type="checkbox"/> 91 00 043 inkl.	Flexi Hellgrau  Preis <input type="checkbox"/> 91 00 050 inkl.

Pelotten				Zubehör			
Brustpelotte mit Seitenführung in der Höhe, Breite und Tiefe einstellbar 		Brustpelotte mit Seitenführung in der Höhe, Breite und Tiefe einstellbar, zusätzlich winkelverstellbar 		Kinnauflage – höheneinstellbar 		Rückengurt 	
	Brustbreite		Brustbreite		Breite innen		Polsterbreite Polsterhöhe
Gr. 1	16 - 24 cm	Gr. 1	16 - 24 cm	Gr. 1	6 cm	Gr. 1	17 cm 8,5 cm
Gr. 2	18 - 26 cm	Gr. 2	18 - 26 cm	Gr. 2	8 cm	Gr. 2	28 cm 10 cm
Gr. 3	24 - 34 cm	Gr. 3	24 - 34 cm	Gr. 3	10 cm	Gr. 3	39 cm 11,5 cm
Gr. 4	30 - 42 cm	Gr. 4	30 - 42 cm				
Preis / Stück		Aufpreis / Stück		Preis / Stück		Preis / Stück	
<input type="checkbox"/> Gr. 1 (48 01 101)	inkl.	<input type="checkbox"/> Gr. 1 (48 01 102)	114 €	<input type="checkbox"/> Gr. 1 (48 01 012)	255 €	<input type="checkbox"/> Gr. 1 (48 01 013)	152 €
<input type="checkbox"/> Gr. 2 (48 02 201)	inkl.	<input type="checkbox"/> Gr. 2 (48 02 202)	114 €	<input type="checkbox"/> Gr. 2 (48 02 012)	255 €	<input type="checkbox"/> Gr. 2 (48 02 013)	152 €
<input type="checkbox"/> Gr. 3 (48 02 101)	inkl.	<input type="checkbox"/> Gr. 3 (48 02 102)	114 €	<input type="checkbox"/> Gr. 3 (48 03 012)	255 €	<input type="checkbox"/> Gr. 3 (48 03 013)	152 €
<input type="checkbox"/> Gr. 4 (48 03 101)	inkl.	<input type="checkbox"/> Gr. 4 (48 03 102)	114 €				

Konfigurationsmöglichkeiten - Beckenrahmen
Kombination 1:

Beckenführungspelotte mit Seitenführung (vorne am Beckenrahmen montiert) + Gesäßpelotte (hinten am Schwenkarm des Beckenrahmens montiert)

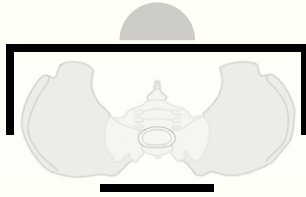
Beckenführungspelotte mit Seitenführung
 breitenverstellbar



	Beckenbreite	Preis / Stück
Gr. 1	16 - 24 cm	400 €
Gr. 2	18 - 26 cm	400 €
Gr. 3	24 - 34 cm	400 €
Gr. 4	30 - 42 cm	400 €
		Preis / Stück
<input type="checkbox"/> Gr. 1	(48 01 005)	400 €
<input type="checkbox"/> Gr. 2	(48 02 105)	400 €
<input type="checkbox"/> Gr. 3	(48 02 005)	400 €
<input type="checkbox"/> Gr. 4	(48 03 005)	400 €

Gesäßpelotte

	Breite x Höhe	Preis / Stück
Gr. 1	16 x 10 cm	inkl.
Gr. 2	20 x 10 cm	inkl.
Gr. 3	25 x 14 cm	inkl.
		Preis / Stück
<input type="checkbox"/> Gr. 1	(48 01 003)	inkl.
<input type="checkbox"/> Gr. 2	(48 02 003)	inkl.
<input type="checkbox"/> Gr. 3	(48 03 003)	inkl.

Kombination 2:

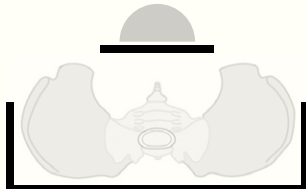
Beckenanlage (vorne am Beckenrahmen montiert) + Beckenführungspelotte mit Seitenführung (hinten am Schwenkarm des Beckenrahmens montiert)

Beckenanlage



	Breite x Höhe	Preis / Stück
Gr. 1	16 x 10 cm	152 €
Gr. 2	20 x 10 cm	152 €
Gr. 3	25 x 14 cm	152 €
		Preis / Stück
<input type="checkbox"/> Gr. 1	(48 01 004)	152 €
<input type="checkbox"/> Gr. 2	(48 02 004)	152 €
<input type="checkbox"/> Gr. 3	(48 03 004)	152 €

Beckenführungspelotte mit Seitenführung
 breitenverstellbar

	Beckenbreite	Aufpreis / Stück
Gr. 1	16 - 24 cm	247 €
Gr. 2	18 - 26 cm	247 €
Gr. 3	24 - 34 cm	247 €
Gr. 4	30 - 42 cm	247 €
		Aufpreis / Stück
<input type="checkbox"/> Gr. 1	(48 01 006)	247 €
<input type="checkbox"/> Gr. 2	(48 02 106)	247 €
<input type="checkbox"/> Gr. 3	(48 02 006)	247 €
<input type="checkbox"/> Gr. 4	(48 03 006)	247 €

Kombination 3:

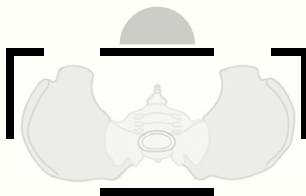
Beckenanlage und kombinierte Spinen- und Beckenpelotte (vorne am Beckenrahmen montiert) + Gesäßpelotte (hinten am Schwenkarm des Beckenrahmens montiert)

Beckenanlage

	Breite x Höhe	Preis / Stück
Gr. 1	16 x 10 cm	152 €
Gr. 2	20 x 10 cm	152 €
Gr. 3	25 x 14 cm	152 €
		Preis / Stück
<input type="checkbox"/> Gr. 1	(48 01 004)	152 €
<input type="checkbox"/> Gr. 2	(48 02 004)	152 €
<input type="checkbox"/> Gr. 3	(48 03 004)	152 €

Kombinierte Spinen- und Beckenpelotten – tiefen-, höhen- und breitenverstellbar

	Beckenbreite	Preis / Paar
für Gr. 1	14 - 24 cm	400 €
für Gr. 2	22 - 32 cm	400 €
für Gr. 3	32 - 42 cm	400 €
		Preis / Paar
<input type="checkbox"/> für Gr. 1	(48 01 007)	400 €
<input type="checkbox"/> für Gr. 2	(48 02 007)	400 €
<input type="checkbox"/> für Gr. 3	(48 03 007)	400 €

Gesäßpelotte

	Breite x Höhe	Preis / Stück
Gr. 1	16 x 10 cm	inkl.
Gr. 2	20 x 10 cm	inkl.
Gr. 3	25 x 14 cm	inkl.
		Preis / Stück
<input type="checkbox"/> Gr. 1	(48 01 003)	inkl.
<input type="checkbox"/> Gr. 2	(48 02 003)	inkl.
<input type="checkbox"/> Gr. 3	(48 03 003)	inkl.

Zubehör

Rückenpelotte – montiert am Schwenkarm des Beckenrahmens, höhen- einstellbar, winkelverstellbar

	Breite	Höhe
für Gr. 1	20 cm	23 cm
für Gr. 2	20 cm	23 cm
für Gr. 3	25 cm	28 cm
Preis / Stück		
<input type="checkbox"/> für Gr. 1 (48 01 010)		424 €
<input type="checkbox"/> für Gr. 2 (48 02 010)		424 €
<input type="checkbox"/> für Gr. 3 (48 03 010)		424 €



Kopfstütze – höhen-, tiefen- und winkelverstellbar, nur in Verbindung mit der Rückenpelotte nutzbar

	Preis / Stück
<input type="checkbox"/> für Gr. 1 (48 01 111)	327 €
<input type="checkbox"/> für Gr. 2 (48 02 111)	327 €
<input type="checkbox"/> für Gr. 3 (48 03 111)	327 €



Konfigurationsmöglichkeiten - Kniepelotten

Kniepelotten mit Patella-Aussparung
einzel dreidimensional verstellbar



	Breite innen
Gr. 1	8 cm
Gr. 2	10 cm
Gr. 3	12 cm

Flexible Knie-Positionierer (FKP)

einzel dreidimensional verstellbar, mit in der Länge einstellbaren Anlagebändern, die sich an die Form des Knies anpassen



	Breite innen
Gr. 1	8 cm
Gr. 2	10 cm
Gr. 3	12 cm



Kniepelottenaufnahme – zur Aufnahme der nebenstehenden Kniepelotten stehen 2 verschiedene Optionen zur Verfügung

Starr

winkel-, tiefen- und höhenverstellbar

Kugelkopf

winkel-, tiefen-, höhen- und zusätzlich neigungswinkelverstellbar

(Starr = Standardkonfiguration, wenn nicht anders angegeben)

Bitte wählen Sie eine der nebenstehenden Kniepelottenaufnahmen aus.

Preis / Paar		Aufpreis / Paar		Aufpreis / Paar	
<input type="checkbox"/> Gr. 1 (48 01 027)	inkl.	<input type="checkbox"/> Gr. 1 (48 01 028)	114 €	<input type="checkbox"/> Starr (48 00 026)	inkl.
<input type="checkbox"/> Gr. 2 (48 02 027)	inkl.	<input type="checkbox"/> Gr. 2 (48 02 028)	114 €	<input type="checkbox"/> Kugelkopf (48 01 026)	150 €
<input type="checkbox"/> Gr. 3 (48 03 027)	inkl.	<input type="checkbox"/> Gr. 3 (48 03 028)	114 €		

Zubehör

Therapeutisch



	Preis / Stück
<input type="checkbox"/> für Gr. 1 (48 01 114)	inkl.
<input type="checkbox"/> für Gr. 2 (48 02 114)	inkl.
<input type="checkbox"/> für Gr. 3 (48 03 114)	inkl.

Therapeutisch – mit verstellbaren Armauflagen





	Aufpreis / Stück
<input type="checkbox"/> für Gr. 1 (48 01 116)	218 €
<input type="checkbox"/> für Gr. 2 (48 02 116)	218 €
<input type="checkbox"/> für Gr. 3 (48 03 116)	218 €

Therapeutisch – mit verstellbaren Armauflagen mit Mulde (inkl. Abdeckung)



	Aufpreis / Stück
<input type="checkbox"/> für Gr. 1 (48 01 117)	471 €
<input type="checkbox"/> für Gr. 2 (48 02 117)	471 €
<input type="checkbox"/> für Gr. 3 (48 03 117)	471 €

Zubehör

<p>Tischauflagepolster für Therapietische ohne Armauflagen – bezogen mit schwarzem Flexi-Stoff, Höhe: 1cm</p> 	<p>Tischauflagepolster für Therapietische mit Armauflagen – bezogen mit schwarzem Flexi-Stoff, Höhe: 1cm</p>	<p>Winkelverstellung der Mittelsäule per Gasdruckfeder von (-) 15° - 30° – (Standardkonfiguration = mit Fußpedal, wenn nicht anders angegeben)</p> 
Preis / Stück	Preis / Stück	Preis / Stück
<input type="checkbox"/> für Gr. 1 (48 01 018) 170 € <input type="checkbox"/> für Gr. 2 (48 02 018) 170 € <input type="checkbox"/> für Gr. 3 (48 03 018) 170 €	<input type="checkbox"/> für Gr. 1 (48 01 019) 218 € <input type="checkbox"/> für Gr. 2 (48 02 019) 218 € <input type="checkbox"/> für Gr. 3 (48 03 019) 218 €	<input type="checkbox"/> per Fußpedal am Grundrahmen (48 00 025) inkl. <input type="checkbox"/> per Handauslöser am Tisch (48 01 025) inkl.

Zubehör

<p>Fußbank – höhen- und tiefenverstellbar</p> 	<p>Fußstützen – höhen-, breiten- und winkelverstellbar (Spitzfüßeinstellung, Abduktion der Beine)</p> 	<p>Fersenkanten mit Fußgurten – winkel-, breiten- und tiefenverstellbar, zur Montage auf der Fußbank / den Fußstützen mit Magnetverschluss.</p>  <table border="1" data-bbox="982 882 1149 970"> <tr> <td></td> <td>Breite vorne</td> </tr> <tr> <td>Gr. 1</td> <td>8,5 - 11cm</td> </tr> <tr> <td>Gr. 2</td> <td>10 - 12,5cm</td> </tr> </table>		Breite vorne	Gr. 1	8,5 - 11cm	Gr. 2	10 - 12,5cm
	Breite vorne							
Gr. 1	8,5 - 11cm							
Gr. 2	10 - 12,5cm							
Preis / Stück	Aufpreis / Paar	Preis / Paar						
<input type="checkbox"/> für Gr. 1 (48 01 120) inkl. <input type="checkbox"/> für Gr. 2 (48 02 120) inkl. <input type="checkbox"/> für Gr. 3 (48 03 120) inkl.	<input type="checkbox"/> für Gr. 1 (48 01 121) 412 € <input type="checkbox"/> für Gr. 2 (48 02 121) 412 € <input type="checkbox"/> für Gr. 3 (48 03 121) 412 €	<input type="checkbox"/> Gr. 1 (48 01 024) 191 € <input type="checkbox"/> Gr. 2 (48 02 024) 191 €						

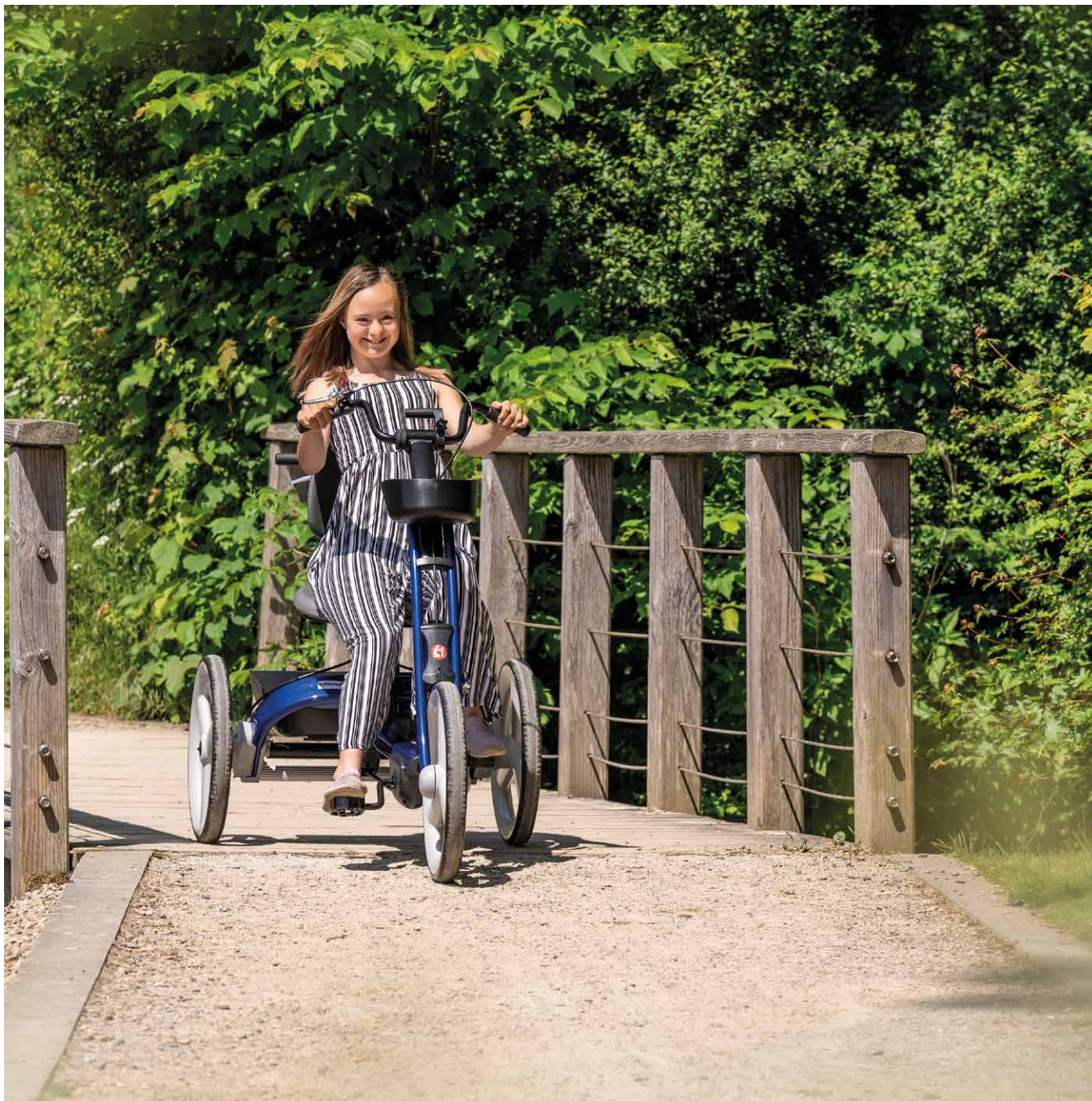

rifton dreirad.

Das optimierte Dreirad.

Weitere Informationen finden Sie ab Seite 108.



Rechnungsanschrift:

Versandadresse:

Siehe Rechnungsanschrift

Bestellung

Kostenvoranschlag

Kunden-Nr.: _____

Besteller: _____

Datum: _____

Unterschrift: _____

Kommission:

Der komfortable Dusch- und Toilettenstuhl.

- anatomisch geformte Sitzschale aus PE, Farbe Stahlblau
- Untergestell aus Edelstahl
- Sitzwinkelverstellung per Gasdruckfeder:
130 N (Gr. 0), 200 N (Gr. 1-3) und 2x 130 N (Gr. 4)
- mechanische Höhenverstellung
- 4 Doppelaufrollen (100 mm) mit Feststeller

HMV-Nr.: 33.40.04.1014

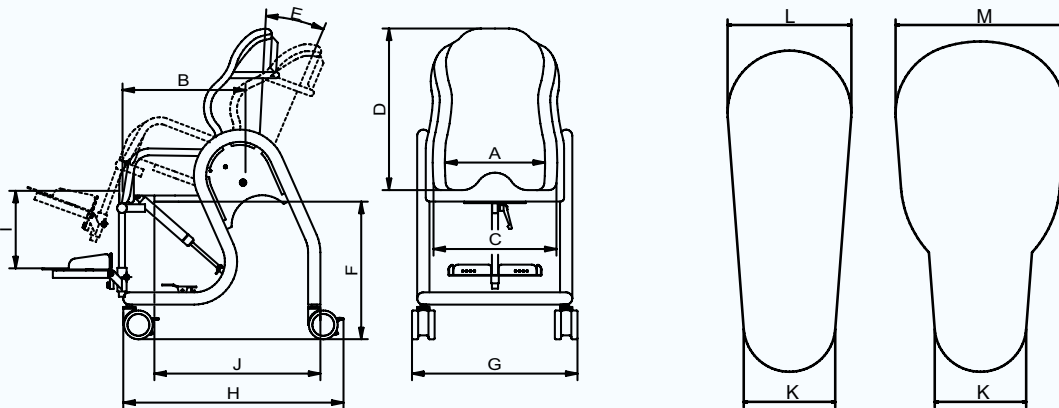

Maße

		Gr. 0	Gr. 1	Gr. 2	Gr. 3	Gr. 4
A	Sitzbreite (hinten)	26 cm	31 cm	36 cm	41 cm	46 cm
B	Sitztiefe	31 cm	36 cm	41 cm	46 cm	48 cm
C	Schalenbreite (vorne)	31 cm	36 cm	41 cm	46 cm	51 cm
D	Rückenhöhe	49 cm	51 cm	56 cm	61 cm	65 cm
E	Sitzwinkel	(-)5° - 30°	(-)5° - 30°	(-)5° - 30°	(-)5° - 30°	(-)5° - 30°
F	Überfahrbare Toilettenhöhe	47 - 57 cm	45 - 55 cm	42 - 52 cm	42 - 52 cm	42 - 52 cm
G	Breite gesamt	56 cm	61 cm	63 cm	71,5 cm	74 cm
H	Länge gesamt	65 cm	65 cm	65 cm	70 cm	70 cm
I	max. Unterschenkellänge	38 cm	38 cm	48 cm	48 cm	48 cm
J	Vorderkante Hygiene- öffnung bis Hinterkante Untergestell	47 cm	49 cm	51 cm	54 cm	57 cm
K	Breite Öffnung vorne	10 cm	10 cm	10 cm	10 cm	10 cm
L	Breite Öffnung hinten	12 cm	12 cm	13,5 cm	13,5 cm	13,5 cm
M*	Breite Öffnung hinten	-	-	18,5 cm	18,5 cm	18,5 cm
	max. Belastung	60 kg	80 kg	100 kg	100 kg	150 kg
	Gewicht	28 kg	30 kg	33 kg	35 kg	38 kg

*gilt nur für die Größen 2 b, 3 b und 4 b

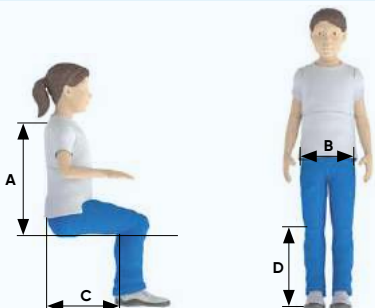
Voreinstellungen

Voreinstellungen am Dusch- und Toilettenstuhl im Hause Schuchmann.
Teilen Sie uns hierfür bitte folgende Körpermaße mit:





A Rückenhöhe _____ **C** Sitztiefe _____
B Beckenbreite (Sitzbreite hinten) _____ **D** Unterschenkellänge _____

52 00 080

Preis

inkl.

Grundmodell				
boris. Gr. 0	boris. Gr. 1	boris. Gr. 2	boris. Gr. 3	boris. Gr. 4
Preis / Stück	Preis / Stück	Preis / Stück	Preis / Stück	Preis / Stück
<input type="checkbox"/> 52 00 100 2.665 €	<input type="checkbox"/> 52 01 100 2.695 €	<input type="checkbox"/> Gr. 2a (52 02 100) 2.695 € <input type="checkbox"/> Gr. 2b (52 02 200) 2.770 €	<input type="checkbox"/> Gr. 3a (52 03 100) 2.770 € <input type="checkbox"/> Gr. 3b (52 03 200) 2.850 €	<input type="checkbox"/> Gr. 4a (52 04 100) 3.105 € <input type="checkbox"/> Gr. 4b (52 04 200) 3.190 €

Zubehör			
<p>PU-Kopfstütze – blau, in Höhe und Tiefe verstellbar mit Edelstahlhalter</p>  <p>Preis / Stück</p> <p><input type="checkbox"/> 52 00 001 272 €</p>	<p>PU-Einlegepolster – zweiteilig für Öffnungsform a</p>  <p>Preis / Stück</p> <p><input type="checkbox"/> für Gr. 0 (52 00 101) 385 € <input type="checkbox"/> für Gr. 1 (52 01 101) 385 € <input type="checkbox"/> für Gr. 2a (52 02 101) 385 € <input type="checkbox"/> für Gr. 3a (52 03 101) 385 € <input type="checkbox"/> für Gr. 4a (52 04 101) 385 €</p>	<p>PU-Einlegepolster – zweiteilig für Öffnungsform b</p>  <p>Preis / Stück</p> <p><input type="checkbox"/> für Gr. 2b (52 02 201) 432 € <input type="checkbox"/> für Gr. 3b (52 03 201) 432 € <input type="checkbox"/> für Gr. 4b (52 04 201) 432 €</p>	<p>Tisch – mit gepolsterter Armauflagefläche und Halter</p>  <p>Preis / Stück</p> <p><input type="checkbox"/> für Gr. 0 (52 00 012) 438 € <input type="checkbox"/> für Gr. 1 (52 01 002) 438 € <input type="checkbox"/> für Gr. 2 (52 02 002) 438 € <input type="checkbox"/> für Gr. 3 (52 03 002) 438 € <input type="checkbox"/> für Gr. 4 (52 04 002) 438 €</p>

Zubehör																								
<p>Toiletteneimer – inkl. Deckel und Halterung als Montagesatz</p>  <p>Preis / Satz</p> <p><input type="checkbox"/> für Gr. 0+1+3 (52 00 102) 197 € <input type="checkbox"/> für Gr. 2+4 (52 02 102) 197 €</p>	<p>Abduktionskeil – mit integriertem Spritzschutz</p>  <table border="1"> <thead> <tr> <th></th> <th>Breite</th> <th>Höhe ab Sitz</th> </tr> </thead> <tbody> <tr> <td>für Gr. 0+1</td> <td>7 cm</td> <td>14 cm</td> </tr> <tr> <td>für Gr. 2-4</td> <td>8 cm</td> <td>17,5 cm</td> </tr> </tbody> </table> <p>Preis / Stück</p> <p><input type="checkbox"/> für Gr. 0+1 (52 01 103) 211 € <input type="checkbox"/> für Gr. 2+4 (52 02 103) 211 € <input type="checkbox"/> für Gr. 3 (52 03 103) 211 €</p>		Breite	Höhe ab Sitz	für Gr. 0+1	7 cm	14 cm	für Gr. 2-4	8 cm	17,5 cm	<p>Fußbank – höhen-, kniewinkel- und fußwinkelverstellbar, zusätzlich hochklappbar</p>  <table border="1"> <thead> <tr> <th></th> <th>einstellbare Unterschenkelänge</th> </tr> </thead> <tbody> <tr> <td>für Gr. 0+1</td> <td>30 - 38 cm</td> </tr> <tr> <td>für Gr. 2-4</td> <td>35 - 48 cm</td> </tr> </tbody> </table> <p>Preis / Stück</p> <p><input type="checkbox"/> für Gr. 0+1 (52 01 004) 378 € <input type="checkbox"/> für Gr. 2-4 (52 02 004) 378 €</p>		einstellbare Unterschenkelänge	für Gr. 0+1	30 - 38 cm	für Gr. 2-4	35 - 48 cm	<p>PU-Wadenanlage – höhenverstellbar (nur in Verbindung mit der Fußbank möglich)</p>  <table border="1"> <thead> <tr> <th></th> <th>Höhe</th> <th>Breite</th> </tr> </thead> <tbody> <tr> <td></td> <td>15 cm</td> <td>38 cm</td> </tr> </tbody> </table> <p>Preis / Stück</p> <p><input type="checkbox"/> 52 01 009 238 €</p>		Höhe	Breite		15 cm	38 cm
	Breite	Höhe ab Sitz																						
für Gr. 0+1	7 cm	14 cm																						
für Gr. 2-4	8 cm	17,5 cm																						
	einstellbare Unterschenkelänge																							
für Gr. 0+1	30 - 38 cm																							
für Gr. 2-4	35 - 48 cm																							
	Höhe	Breite																						
	15 cm	38 cm																						

Zubehör		Gurthalterung														
<p>Positionierungsweste – aus Abstandsgewebe inkl. Gurthalterung für die Schultergurte, Farbe: Blau</p>  <p>Preis / Satz</p> <p><input type="checkbox"/> Gr. 1 (52 01 010) 292 € <input type="checkbox"/> Gr. 2 (52 02 010) 292 € <input type="checkbox"/> Gr. 3 (52 03 010) 292 €</p>	<p>Beckengurt – aus Abstandsgewebe, Farbe: Blau</p>  <p>Preis / Stück</p> <p><input type="checkbox"/> Gr. 1 (52 01 011) 123 € <input type="checkbox"/> Gr. 2 (52 02 011) 123 € <input type="checkbox"/> Gr. 3 (52 03 011) 123 €</p>	<p>Gurthalterung – für Schultergurte bei Nutzung von anderen Begurtungen außer der nebenstehenden Positionierungsweste</p>  <table border="1"> <thead> <tr> <th>Art.-Nr.</th> <th>Nutzung</th> <th>max. Schulterbreite</th> <th>Preis / Stück</th> </tr> </thead> <tbody> <tr> <td><input type="checkbox"/> 52 01 005</td> <td>mit Kopfstütze</td> <td>30 cm</td> <td>123 €</td> </tr> <tr> <td><input type="checkbox"/> 52 01 008</td> <td>ohne Kopfstütze</td> <td>30 cm</td> <td>123 €</td> </tr> </tbody> </table>	Art.-Nr.	Nutzung	max. Schulterbreite	Preis / Stück	<input type="checkbox"/> 52 01 005	mit Kopfstütze	30 cm	123 €	<input type="checkbox"/> 52 01 008	ohne Kopfstütze	30 cm	123 €		
Art.-Nr.	Nutzung	max. Schulterbreite	Preis / Stück													
<input type="checkbox"/> 52 01 005	mit Kopfstütze	30 cm	123 €													
<input type="checkbox"/> 52 01 008	ohne Kopfstütze	30 cm	123 €													

Videothek & YouTube.

Sie möchten's genauer wissen? In unserer **Videothek** (schuchmann.de/videothek) haben wir jede Menge Erklärvideos, Produktinformationen und Unterhaltung für Sie zusammengestellt. Wählen Sie einfach die gewünschte Produktkategorie aus, um die Ergebnisse zu filtern. Viel Spaß beim Anschauen der Clips.

The screenshot shows the Schuchmann website's 'Videothek' section. At the top, there is a navigation bar with the Schuchmann logo and menu items: 'Aktuell', 'Produkte', 'Schuchmann', 'Qualität', 'Service', and 'Kontakt'. A dropdown menu is open under 'Service', listing 'Seminare', 'Webinare', 'Test- und Erprobungstag', 'Provko', 'Mediathek', and 'Videothek'. Below the navigation, the 'Videothek' heading is followed by a brief description: 'Sie möchten's genauer wissen? Hier in unserer Videothek haben wir jede Menge Erklärvideos, Produktinformationen und Unterhaltung für Sie zusammengestellt. Wählen Sie einfach die gewünschte Produktkategorie aus, um die Ergebnisse zu filtern. Viel Spaß beim Anschauen der Clips.' Below this, there are several filter buttons: 'Allgemein.', 'Sitzen + Positionieren.', 'Transport + Unterwegs.', 'Gehen + Fahren.', 'Stehen + Transfer.', and 'Bad + Toilette.'. The main content area features three video thumbnails. The first is titled 'Schuchmann: Wir stellen...' and shows a child sitting on a chair. The second is 'Schuchmann: tll. Verstell...' and shows a child on a chair with a red play button overlay. The third is 'Schuchmann: tll. The ma...' and shows a child on a chair. To the right of the video thumbnails is a QR code.

Alle unsere Videos finden Sie mit praktischer **Kapitelfunktion** auch auf **YouTube**: youtube.com/@SchuchmannDE

The screenshot shows a YouTube video player. The video title is 'Schuchmann: „madita.“ und „madita-fun.“ Re-Design'. The video content shows a man standing next to a child who is sitting on a chair. The man is speaking, and the child is smiling. The video player interface includes a progress bar, a volume icon, and a 'Kapitel' (Chapters) sidebar on the right. The sidebar lists the following chapters with their respective timestamps: 'Einleitung' (0:00), 'Kopfstütze' (0:58), 'Trocaxplatten' (1:40), 'Rücken' (2:51), 'Armlehnen' (4:18), 'Fußbank + Fußbegurtung' (5:14), and 'Höcherverstellung' (6:02). Below the video player, there is a QR code.

Rechnungsanschrift:

Versandadresse: Siehe Rechnungsanschrift

Bestellung
 Kostenvoranschlag

Kunden-Nr.: _____
 Besteller: _____
 Datum: _____
 Unterschrift: _____

Kommission:

Der vielfältige Dusch- und Toilettenstuhl.

- als Aufsatz auf der Toilette, mit Untergestell freistehend oder als Duschstuhl verwendbar
- inkl. Beckengurt und abnehmbarer Armlehnen
- verstellbar in Sitztiefe und Rückenwinkel

HMV-Nr.: 33.40.01.4005
(Nutzung als Toilettenaufsatz)

HMV-Nr.: 33.40.04.1008
(Nutzung als Toilettenstuhl)



Grundmodell			
	hts. Gr. 1	hts. Gr. 2	hts. Gr. 3
	Preis / Stück	Preis / Stück	Preis / Stück
<input type="checkbox"/> 57 01 000	1.090 €	<input type="checkbox"/> 57 02 000	1.090 €
		<input type="checkbox"/> 57 03 000	1.190 €

Untergestelle			
<p>Fahrbares Untergestell hts. – inkl. Fußbank und 75 mm Laufrollen (mit Feststellbremse mit Totalfeststeller), in der Höhe verstellbar, mit Sitzwinkelverstellung (-)5° - 25°</p> 	<p>Fahrbares Untergestell hts. – inkl. Fußbank und 75 mm Laufrollen (mit Feststellbremse mit Totalfeststeller), in der Höhe verstellbar, mit Sitzwinkelverstellung (-)15° - 15°</p> 	<p>Feststehendes Untergestell hts. inkl. Fußbank, in der Höhe verstellbar</p> 	
Preis / Stück	Preis / Stück	Preis / Stück	
<input type="checkbox"/> für Gr. 1 (57 01 025) 1.460 €	<input type="checkbox"/> für Gr. 1 (57 01 002) 1.460 €	<input type="checkbox"/> für Gr. 1 (57 01 026) 1.100 €	
<input type="checkbox"/> für Gr. 2 (57 02 025) 1.460 €	<input type="checkbox"/> für Gr. 2 (57 02 002) 1.460 €	<input type="checkbox"/> für Gr. 2 (57 02 026) 1.100 €	
<input type="checkbox"/> für Gr. 3 (57 03 025) 1.460 €	<input type="checkbox"/> für Gr. 3 (57 03 002) 1.460 €	<input type="checkbox"/> für Gr. 3 (57 03 026) 1.100 €	

Untergestelle

Transfer- und Pflegeuntergestell hts. – aus Edelstahl, pulverbeschichtet, inkl. Fußbank und 100 mm Laufrollen (mit Feststellbremse mit Totalfeststeller), in der Höhe verstellbar. Mit dem Transfer- und Pflegeuntergestell **hts.**, bieten wir ein weiteres Untergestell für den Dusch- und Toilettenstuhl **hts.**, um den Anforderungen des Nutzers und der Begleitperson an Transfer und Pflege noch besser entsprechen zu können. Mit Hilfe eines Tretpedals an beiden Seiten des Untergestells kann die Höhe beliebig eingestellt werden. Der Sitz kann einfach nach vorne und nach hinten gekantelt werden.

	für Gr. 1+2	für Gr. 3
Breite	67 cm	71 cm
Länge	84 cm	87 cm
Sitzwinkel	(-)5° - 25°	(-)5° - 25°
Sitzhöhe	51 - 78 cm	51 - 78 cm
Unterschenkellänge	27 - 40 cm	40 - 53 cm
	Preis / Stück	
<input type="checkbox"/> für Gr. 1+2	(57 01 030)	2.895 €
<input type="checkbox"/> für Gr. 3	(57 03 030)	3.130 €

Untergestelle
Zubehör

Badewannenuntergestell hts. – nicht möglich für Gr. 3, Nutzung ohne Fußbank

Anbaubügel – zur Montage auf der Toilette (Standardkonfiguration, wenn kein Untergestell ausgewählt wurde)

Breite (unten / oben)	41 / 49 cm
Länge	58 cm
Höhe (vorne)	25 cm
	Preis / Stück
<input type="checkbox"/> für Gr. 1+2	(57 01 003) 398 €



für Gr. 1+2 **(57 01 004)**
 für Gr. 3 **(57 03 004)**

Preis / Stück

 189 €
 189 €

Maße

		Gr. 1	Gr. 2	Gr. 3	
A	Breite	fahrbare Untergestelle	53 cm	53 cm	57 cm
		feststehende Untergestelle	51 cm	51 cm	53 cm
		Transfer- und Pflegeuntergestell	67 cm	67 cm	71 cm
B	Sitzhöhe	fahrbare Untergestelle	39 - 55 cm	39 - 55 cm	44 - 58 cm
		feststehende Untergestelle	33 - 43 cm	36 - 44 cm	38 - 48 cm
		Transfer- und Pflegeuntergestell	51 - 78 cm	51 - 78 cm	51 - 78 cm
C	Sitzbreite	20* / 25* / 30 cm	20* / 25* / 30* / 36 cm	28* / 33* / 38* / 43 cm	
D	Sitztiefe	20 / 23 / 25 / 28 cm	29 / 32 / 34 / 37 cm	37 / 40 / 42 / 44 cm	
E	Höhe Armlehne	13,5 cm	17 cm	20 cm	
F	Rückenbreite	29 cm	34 cm	41 cm	
G	Unterschenkellänge Toilettensitz	22 - 34 cm	27 - 39 cm	34 - 44 cm	
H	Rückenhöhe	42 cm	50 cm	62 cm	
I	max. (über- fahrbare) Toiletten- höhe	fahrbare Untergestelle	52 cm	52 cm	52,5 cm
		feststehende Untergestelle	38 cm	38 cm	42 cm
J	Länge	fahrbare Untergestelle	74 cm	74 cm	81 cm
		feststehende Untergestelle	71 cm	71 cm	74 cm
		Transfer- und Pflegeuntergestell	84 cm	84 cm	87 cm
K	Vorderkante Hygieneöffnung bis Hinterkante der Untergestelle	48 cm	48 cm	48 cm	
	Einstellbare Höhe Thoraxpelotten Gr.1	24 - 39,5 cm	24 - 39,5 cm	33 - 52 cm	
	Einstellbare Höhe Thoraxpelotten Gr.2	25,5 - 41 cm	25,5 - 41 cm	34,5 - 53,5 cm	
	Rückenwinkel	(-)6°, 6°, 18°	(-)6°, 6°, 18°	(-)6°, 6°, 18°	
	Sitzwinkel	(-)5° - 25°	(-)5° - 25°	(-)5° - 25°	
		(-)15° - 15°	(-)15° - 15°	(-)15° - 15°	
	max. Belastung	34 kg	68 kg	113 kg	

* einstellbar mittels optionaler Oberschenkelführung

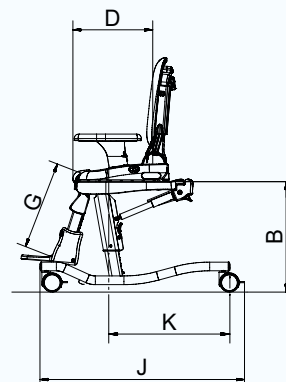
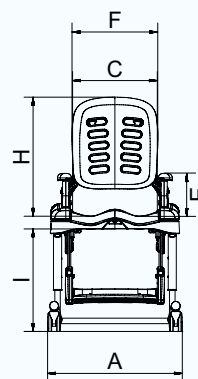

Armlehnen

	Armlehnen für Gr. 1 – abnehmbar (Standardkonfiguration bei Gr. 1, wenn nicht anders angegeben)		Armlehnen für Gr. 1-3 – abnehmbar (Standardkonfiguration bei Gr. 2, wenn nicht anders angegeben)		Armlehnen für Gr. 2+3 – abnehmbar (Standardkonfiguration bei Gr. 3, wenn nicht anders angegeben)	
	Höhe	13,5cm	Höhe	17cm	Höhe	20cm
	Preis / Paar		Preis / Paar		Preis / Paar	
	<input type="checkbox"/> 57 01 001 inkl.		<input type="checkbox"/> 57 02 001 inkl.		<input type="checkbox"/> 57 03 001 inkl.	

Polster
Zusatzpolster

Rückenpolster und Sitzpolster (hinten geschlossen)		Rückenpolster und Sitzpolster (hinten offen)		Rückenpolster und Sitzpolster (komplett geschlossen)		Sitzpolster (komplett geschlossen)	
							
Lochgröße im Sitzpolster		Lochgröße im Sitzpolster					
für Gr. 1	8x20cm	für Gr. 1	10x23cm				
für Gr. 2	9x25cm	für Gr. 2	11x30cm				
für Gr. 3	11x30cm	für Gr. 3	15x36cm				
Preis / Satz		Preis / Satz		Preis / Satz		Preis / Stück	
<input type="checkbox"/> für Gr. 1	(57 01 013) 378 €	<input type="checkbox"/> für Gr. 1	(57 01 012) 378 €	<input type="checkbox"/> für Gr. 1	(57 01 028) 454 €	<input type="checkbox"/> für Gr. 1	(57 01 029) 256 €
<input type="checkbox"/> für Gr. 2	(57 02 013) 378 €	<input type="checkbox"/> für Gr. 2	(57 02 012) 378 €	<input type="checkbox"/> für Gr. 2	(57 02 028) 454 €	<input type="checkbox"/> für Gr. 2	(57 02 029) 256 €
<input type="checkbox"/> für Gr. 3	(57 03 013) 378 €	<input type="checkbox"/> für Gr. 3	(57 03 012) 378 €	<input type="checkbox"/> für Gr. 3	(57 03 028) 454 €	<input type="checkbox"/> für Gr. 3	(57 03 029) 256 €

Zubehör

Thoraxpelotten – breiten- und höhenverstellbar				Thoraxpelotten abklappbar – breiten- und höhenverstellbar			
	Gr. 1	Gr. 2			Gr. 1	Gr. 2	
Höhe	10cm	13cm		Höhe	10cm	13cm	
Tiefe	13cm	17cm		Tiefe	13cm	15cm	
passend für	Gr. 1+2	Gr. 2+3		passend für	Gr. 1+2	Gr. 2+3	
Brustbreite bei Gr. 1	15 – 28cm			Brustbreite bei Gr. 1	12 – 30cm		
Brustbreite bei Gr. 2	19 – 32cm			Brustbreite bei Gr. 2	17 – 37cm		
Brustbreite bei Gr. 3	28 – 42cm			Brustbreite bei Gr. 3	27 – 46cm		
Preis / Paar				Preis / Paar			
<input type="checkbox"/> Gr. 1	(57 01 007) 337 €			<input type="checkbox"/> Gr. 1	(57 01 032) 469 €		
<input type="checkbox"/> Gr. 2	(57 02 007) 337 €			<input type="checkbox"/> Gr. 2	(57 02 032) 469 €		
<input type="checkbox"/> Gr. 1 zusätzlich mit Brustgurt	(57 01 008) 399 €			<input type="checkbox"/> Gr. 1 zusätzlich mit Brustgurt	(57 01 033) 530 €		
<input type="checkbox"/> Gr. 2 zusätzlich mit Brustgurt	(57 02 008) 399 €			<input type="checkbox"/> Gr. 2 zusätzlich mit Brustgurt	(57 02 033) 530 €		

Zubehör

Oberschenkelführung breiteneinstellbar						Tisch / Armauflage		Angeformte Kopfstütze – höhen-, winkel- und tiefenverstellbar	
	Polster- höhe	Polster- breite	Sitzbreitenbereich						
			Gr. 1	Gr. 2	Gr. 3				
57 00 010	7,5cm	18cm	20/25cm	25/30cm	33/38cm				
57 01 010	7,5cm	28cm	-	25/30cm	33/38cm				
57 02 010	7,5cm	28cm	-	20/25cm	28/33cm	Preis / Stück		Preis / Stück	
<input type="checkbox"/> für Gr. 1-3	(57 00 010) 181 €					<input type="checkbox"/> für Gr. 1	(57 01 011) 415 €	<input type="checkbox"/> 57 00 006 399 €	
<input type="checkbox"/> für Gr. 2+3	(57 01 010) 203 €					<input type="checkbox"/> für Gr. 2	(57 02 011) 415 €		
<input type="checkbox"/> für Gr. 2+3 extra dicke Oberschenkelführung	(57 02 010) 224 €					<input type="checkbox"/> für Gr. 3	(57 03 011) 415 €		

Zubehör

Standard Abweiser – nicht nutzbar bei komplett geschlossenem Sitzpolster und nur in Verbindung mit einem Abduktionskeil 	Abweiser mit Spritzschutz nicht nutzbar bei komplett geschlossenem Sitzpolster 	Dynamischer Abweiser mit Spritzschutz – nicht nutzbar bei komplett geschlossenem Sitzpolster 	Abduktionskeil 
Preis / Stück	Preis / Stück	Preis / Stück	Preis / Stück
<input type="checkbox"/> für Gr. 1+2 (5701014) 79 € <input type="checkbox"/> für Gr. 3 (5703014) 79 €	<input type="checkbox"/> für Gr. 1+2 (5701015) 162 € <input type="checkbox"/> für Gr. 3 (5703015) 162 €	<input type="checkbox"/> für Gr. 2+3 (5702034) 378 €	<input type="checkbox"/> für Gr. 1+2 (5701016) 185 € <input type="checkbox"/> für Gr. 3 (5703016) 185 €

Zubehör

Toiletteneimer 	Fußbank – bei Verwendung als Toilettenaufsatz 	Wadenführung – nur nutzbar mit der Fußbank 	Fußmanschetten – nur nutzbar mit der Fußbank 
Preis / Stück	Preis / Stück	Preis / Stück	Preis / Paar
<input type="checkbox"/> für Gr. 1 (5701017) 132 € <input type="checkbox"/> für Gr. 2 (5702017) 132 € <input type="checkbox"/> für Gr. 3 (5703017) 132 €	<input type="checkbox"/> für Gr. 1 (5701018) 505 € <input type="checkbox"/> für Gr. 2 (5702018) 505 € <input type="checkbox"/> für Gr. 3 (5703018) 505 €	<input type="checkbox"/> für Gr. 1+2 (5701019) 105 € <input type="checkbox"/> für Gr. 3 (5703019) 105 €	<input type="checkbox"/> für Gr. 1+2 (5701020) 120 € <input type="checkbox"/> für Gr. 3 (5703020) 120 €

Zubehör

Brustschultergurt 	Schiebegriffe – für fahrbare Untergestelle 	Laufrollen 100mm – für fahrbare Untergestelle 
Preis / Stück	Preis / Paar	Aufpreis / Satz
<input type="checkbox"/> für Gr. 1 (5701009) 265 € <input type="checkbox"/> für Gr. 2 (5702009) 265 € <input type="checkbox"/> für Gr. 3 (5703009) 265 €	<input type="checkbox"/> 5700030 227 €	<input type="checkbox"/> 5700031 151 €

Zubehör

Reise-Basis hts. – mit passender Tasche, max. Toilettenhöhe = 47 cm, nicht möglich für Gr. 3, Nutzung ohne Fußbank (nur für temporäre Nutzung auf Reisen geeignet)



Preis / Stück
<input type="checkbox"/> für Gr. 1+2 (5701022) 746 €

Rechnungsanschrift:**Versandadresse:**
 Siehe Rechnungsanschrift

 Bestellung
 Kostenvoranschlag

Kunden-Nr.: _____

Besteller: _____

Datum: _____

Unterschrift: _____

Kommission:**Die universelle Bade- und Duschliege.**

- UV-beständiges Kunststoffgestell mit abnehmbarem Bezug
- winkelverstellbare Sitz- und Rückenfläche
- Rückenwinkel mit praktischer Einhandbedienung verstellbar
- zwei Liegehöhen über verstellbare Füße

HMV-Nr.: 04.40.04.0007
Grundmodell
wave. Gr. 1 - 3
Standard

Preis / Stück

<input type="checkbox"/> Gr. 1	(58 01 000)	925 €
<input type="checkbox"/> Gr. 2	(58 02 000)	980 €
<input type="checkbox"/> Gr. 3	(58 03 000)	1.045 €

wave. Gr. 1 - 3
mit im Winkel verstellbarer
Wadenanlage

Preis / Stück

<input type="checkbox"/> Gr. 1	(58 01 100)	1025 €
<input type="checkbox"/> Gr. 2	(58 02 100)	1.080 €
<input type="checkbox"/> Gr. 3	(58 03 100)	1.155 €

Grundmodell inkl. Zubehörpaket
wave Gr. 1 - 3
Standard, inkl. Kopfstütze,
Beckengurt und Beingurt



Preis / Stück

<input type="checkbox"/> Gr. 1	(58 01 050)	1.035 €
<input type="checkbox"/> Gr. 2	(58 02 050)	1.210 €
<input type="checkbox"/> Gr. 3	(58 03 050)	1.280 €



wave Gr. 1 - 3
mit im Winkel verstellbarer
Wadenanlage, inkl. Kopfstütze,
Beckengurt und Beingurt

Preis / Stück

<input type="checkbox"/> Gr. 1	(58 01 150)	1.135 €
<input type="checkbox"/> Gr. 2	(58 02 150)	1.315 €
<input type="checkbox"/> Gr. 3	(58 03 150)	1.385 €

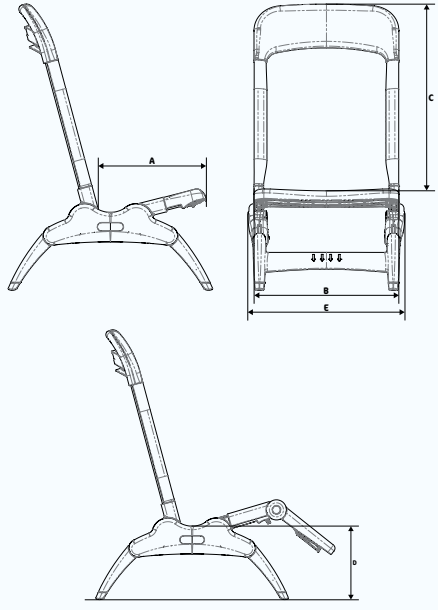
Bezugfarben			
Blau		Pink	
Preis / Stück		Preis / Stück	
<input type="checkbox"/> 9100300	inkl.	<input type="checkbox"/> 9100301	inkl.

Maße						
		Gr. 1	Gr. 2	Gr. 3		
A	Sitztiefe	27 cm	33 cm	43 cm		
B	Sitzbreite	38 cm	38 cm	44 cm		
C	Rückenhöhe	58 cm	67 cm	81 cm		
D	Sitzhöhe	mit Kunststoffgestell	5 cm / 18 cm	5 cm / 18 cm		5 cm / 18 cm
		mit Badewannenuntergestell	32 - 47 cm	32 - 47 cm		32 - 47 cm
		mit Duschuntergestell	70 cm	70 cm		70 cm
		mit Transferuntergestell	53 - 75 cm	53 - 75 cm		53 - 75 cm
E	Breite	46 cm	46 cm	53 cm		
	Länge Badeliege, komplett flach, ohne Wadenauflage	89 cm	104 cm	128 cm		
	Länge Badeliege, komplett flach, mit Wadenauflage	108 cm	124 cm	155 cm		
	Länge Kunststoffgestell, komplett flach	75 cm	75 cm	75 cm		
	Höhe Badewannenuntergestell	20 cm	20 cm	20 cm		
	Länge Badewannenuntergestell	99 cm	99 cm	99 cm		
	Breite Badewannenuntergestell	44 cm	44 cm	44 cm		
	Höhe Duschuntergestell	56 cm	56 cm	56 cm		
	Breite Duschuntergestell	69 cm	69 cm	69 cm		
	Länge Duschuntergestell	86 cm	86 cm	86 cm		
	max. Belastung	34 kg	68 kg	114 kg		
	Rücken- und Sitzwinkel	0°, 15°, 30°, 45°, 60°, 75°	0°, 15°, 30°, 45°, 60°, 75°	0°, 15°, 30°, 45°, 60°, 75°		

Untergestelle			
<p>Badewannenuntergestell wave. zur Erhöhung der Badehöhe</p> 	<p>Duschuntergestell wave. – fahrbar mit 4 bremsbaren 100mm Doppellaufrollen</p> 	<p>Transferuntergestell wave. – fahrbar mit 4 Laufrollen (2 davon mit Bremsen), nach rechts schwenkbare Aufnahme (mittels Umbau auch nach links schwenkbar), faltbar, inkl. Aufnahme zum Aufhängen an der Wand (wir empfehlen die Verwendung in Kombination mit Badeliegen mit Wadenauflage)</p> 	
Preis / Stück	Preis / Stück	Preis / Stück	
<input type="checkbox"/> 58 00 500 651 €	<input type="checkbox"/> 58 00 510 1.384 €	<input type="checkbox"/> 58 00 520 1.604 €	

Zubehör			
<p>Kopfstütze / Rumpfstütze</p> 	<p>Brustgurt / Beckengurt</p> 	<p>Brustgurt mit einstellbarer Seitenführung</p> 	<p>Beingurte</p> 
Preis / Stück	Preis / Stück	Preis / Stück	Preis / Stück
<input type="checkbox"/> für Gr. 1+2 (58 01 001) 146 € <input type="checkbox"/> für Gr. 3 (58 03 001) 146 €	<input type="checkbox"/> für Gr. 1 (58 01 002) 93 € <input type="checkbox"/> für Gr. 2 (58 02 002) 93 € <input type="checkbox"/> für Gr. 3 (58 03 002) 93 €	<input type="checkbox"/> für Gr. 1 (58 01 003) 116 € <input type="checkbox"/> für Gr. 2 (58 02 003) 116 € <input type="checkbox"/> für Gr. 3 (58 03 003) 116 €	<input type="checkbox"/> für Gr. 1 (58 01 004) 93 € <input type="checkbox"/> für Gr. 2 (58 02 004) 93 € <input type="checkbox"/> für Gr. 3 (58 03 004) 93 €

Rechnungsanschrift:
Versandadresse:
 Siehe Rechnungsanschrift

 Bestellung
 Kostenvoranschlag

Kunden-Nr.: _____

Besteller: _____

Datum: _____

Unterschrift: _____

Kommission:
Die vielfältige Bade- und Duschielie.

- Gestell schwarz pulverbeschichtet mit abnehmbarem, waschbarem Bezug
- inkl. Rückenwinkel-, Kniewinkel- und Kopfwinkelverstellung
- inkl. Brustgurt

HMV-Nr.: 04.40.04.0006

Maße

		Gr. 1	Gr. 2	Gr. 3	Gr. 4
A	Sitzbreite	30cm	35cm	35cm	40cm
B	Sitztiefe	30cm	34cm	38cm	44cm
C	Rückenhöhe	45cm	61cm	71cm	82cm
D	Länge Standfläche	69cm	74cm	88cm	93cm
E	Unterschenkellänge	19cm	20cm	28cm	28cm
F	Breite gesamt	36cm	41cm	41cm	46cm
	Rückenwinkel	90° - 180°	90° - 180°	90° - 180°	90° - 180°
	Kniewinkel	0° - 90°	0° - 90°	0° - 90°	0° - 90°
	Kopfstützwinkel	0° - 90°	0° - 90°	0° - 90°	0° - 90°
	Sitzhöhe	0° / 5cm	0° / 5cm	0° / 5cm	0° / 5cm
	max. Belastung	35kg	45kg	55kg	75kg
	Gewicht	4kg	4,1kg	4,3kg	4,8kg

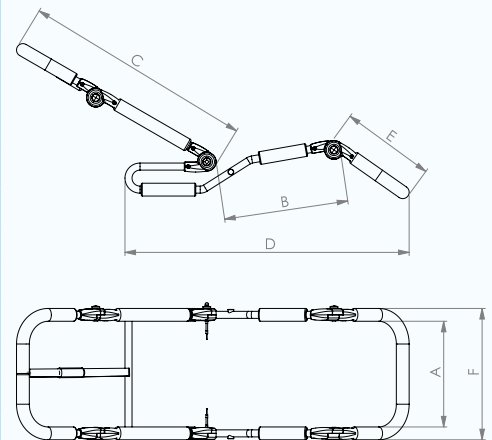

* in Kombination mit dem Bezug mit Beckenmulde

Grundmodell

basti. Gr. 1	basti. Gr. 2	basti. Gr. 3	basti. Gr. 4 Rückenwinkelverstellung per Edelstahlrastergelenk
Preis / Stück	Preis / Stück	Preis / Stück	Preis / Stück
<input type="checkbox"/> 56 01 000 970 €	<input type="checkbox"/> 56 02 000 1.030 €	<input type="checkbox"/> 56 03 000 1.085 €	<input type="checkbox"/> 56 04 000 1.230 €

Zubehör

Bezug mit Beckenmulde und einstellbarer Tuberkante

Aufpreis / Stück

- für Gr. 1 **(56 01 001)**
- für Gr. 2 **(56 02 001)**
- für Gr. 3 **(56 03 001)**
- für Gr. 4 **(56 04 001)**

 157 €
157 €
187 €
187 €

Kopfführungspolster – verstellbar mit Klettverschluss

Preis / Stück

- für Gr. 1 **(56 01 002)**
- für Gr. 2 **(56 02 002)**
- für Gr. 3 **(56 03 002)**
- für Gr. 4 **(56 04 002)**

 256 €
256 €
256 €
256 €

Zubehör

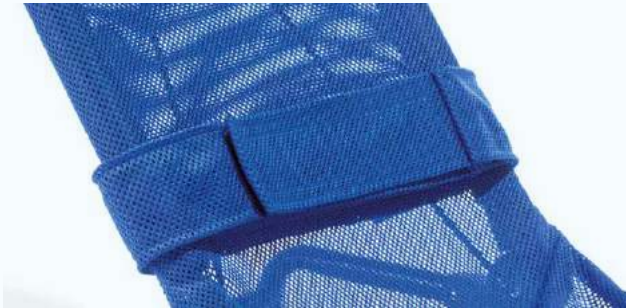
Zusätzlicher Haltegurt – verstellbar mit Klettverschluss, für den Brust- oder Beckenbereich

Preis / Stück

- für Gr. 1 **(56 01 003)**
- für Gr. 2+3 **(56 03 003)**
- für Gr. 4 **(56 04 003)**

 124 €
124 €
124 €

Duschuntergestell basti. – fahrbar mit 4 bremsbaren Laufrollen



Preis / Stück

- 56 00 200**

851 €

Maße - Untergestell

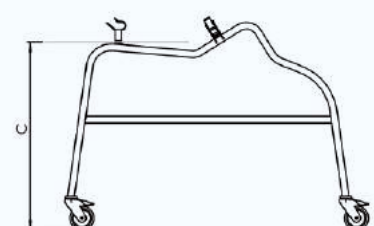
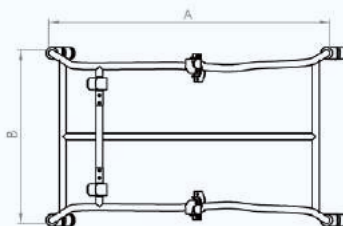
A	Länge	92 cm
B	Breite	57 cm
C	Sitzhöhe mit Untergestell	61* / 66 cm
* in Kombination mit dem Bezug mit Beckenmulde		



Rechnungsanschrift:**Versandadresse:**
 Siehe Rechnungsanschrift

 Bestellung
 Kostenvoranschlag

Kunden-Nr.: _____

Besteller: _____

Datum: _____

Unterschrift: _____

Kommission:**Der mobile Badesitz.**

- Aluminiumgestell mit abnehmbarem Bezug
- Rückenfläche im Winkel verstellbar
- inkl. Beckengurt

Maße

		bibi.	bibi. mit langem Rücken
A	Sitztiefe	30 cm	30 cm
B	Sitzbreite	36 cm	36 cm
C	Höhe Rücken	45 cm	55 cm
D	Länge gesamt	60 cm	60 cm
	Rückenwinkel	90° - 180°	90° - 180°
	max. Belastung	30 kg	30 kg
	Gewicht	2,3 kg	2,3 kg

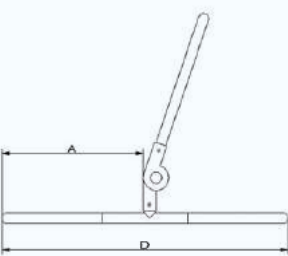
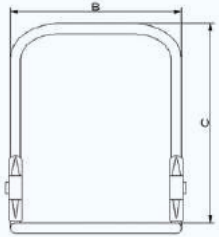
Grundmodell

bibi.	bibi. mit langem Rücken
Preis / Stück	Preis / Stück
<input type="checkbox"/> 55 01 000 490 €	<input type="checkbox"/> 55 01 001 525 €

Zubehör
Zusätzlicher Beckengurt

Preis / Stück
<input type="checkbox"/> 55 01 002 133 €

Namensstickerei.

Rechnungsanschrift:

Versandadresse:

Siehe Rechnungsanschrift

Bestellung

Kostenvoranschlag

Kunden-Nr.: _____

Besteller: _____

Datum: _____

Unterschrift: _____

Kommission:

Hiermit bieten wir Ihnen die Möglichkeit der Individualisierung unserer Hilfsmittel **smilla.**, **sofie.**, **madita.**, **madita-fun.** und **madita-fun mini.** Hierbei können Sie das jeweilige Rückenpolster mit dem Namen des Nutzers versehen.

Ordnen Sie einfach die Namensstickerei dem jeweiligen Produkt zu und teilen uns den gewünschten Namen mit. Dann müssen Sie uns nur noch dieses Formular gemeinsam mit dem Bestellbogen des jeweiligen Produkts senden und Sie erhalten das bestellte Produkt mit dem gewünschten Namen auf dem Rückenpolster.

- die Höhe der Bestickung beträgt 2,5cm (2cm bei **madita-fun mini.**)
– die Breite ergibt sich aus der Länge des jeweiligen Namens
- die Bestickung wird auf der rechten Seite des Rückenpolsters platziert (mittig bei **madita-fun mini.**)
- für die Bestickung verwenden wir ein Silber-Weißes Garn
- die Schriftart, die für die Bestickung verwendet wird, können Sie in der nebenstehenden Abbildung sehen
- Hinweis: eine Bestickung unserer Flexi-Stoffe ist nicht möglich



Konfiguration Namensstickerei

Angabe des Namens bitte in DRUCKBUCHSTABEN ausfüllen (max. 12 Buchstaben)	<div style="display: flex; justify-content: space-around;"> <div style="border: 1px solid black; width: 30px; height: 30px;"></div> <div style="border: 1px solid black; width: 30px; height: 30px;"></div> <div style="border: 1px solid black; width: 30px; height: 30px;"></div> <div style="border: 1px solid black; width: 30px; height: 30px;"></div> <div style="border: 1px solid black; width: 30px; height: 30px;"></div> <div style="border: 1px solid black; width: 30px; height: 30px;"></div> <div style="border: 1px solid black; width: 30px; height: 30px;"></div> <div style="border: 1px solid black; width: 30px; height: 30px;"></div> <div style="border: 1px solid black; width: 30px; height: 30px;"></div> <div style="border: 1px solid black; width: 30px; height: 30px;"></div> <div style="border: 1px solid black; width: 30px; height: 30px;"></div> <div style="border: 1px solid black; width: 30px; height: 30px;"></div> </div>											
Produktzuordnung	<input type="checkbox"/> smilla. <input type="checkbox"/> sofie.			<input type="checkbox"/> madita. <input type="checkbox"/> madita-fun.			<input type="checkbox"/> madita-fun mini.					



Stoff-Kollektion.

Rechnungsanschrift:

Versandadresse:

Siehe Rechnungsanschrift

Bestellung

Kostenvoranschlag

Kunden-Nr.: _____

Besteller: _____

Datum: _____

Unterschrift: _____

Kommission:

Unsere Stoff-Kollektion.

Art.-Bezeichnung	Art.-Nr.	Nr.	Zusammensetzung (Obermaterial)	Warenbreite	Menge	Preis / lfm	Preis ab 10 lfm	Preis ab 30 lfm
Gewebe								
<input type="checkbox"/> Blatt-Grün	(9001 123)	123	100% Polyester / Trevira CS	1,35 m	_____ m	38 €	32 €	27 €
<input type="checkbox"/> Schiefer-Grau	(9001 124)	124	100% Polyester / Trevira CS	1,35 m	_____ m			
<input type="checkbox"/> <i>Flamingo_Rosé</i>	(9001 125)	125*	100% Polyester	1,35 m	_____ m			
<input type="checkbox"/> Soft-Grau	(9001 127)	127	100% Polyester / Trevira CS	1,35 m	_____ m			
Gewirke								
<input type="checkbox"/> Rot	(9001 091)	91	100% Polyester	1,50 m	_____ m	26 €	22 €	18 €
<input type="checkbox"/> Dunkelgrau	(9001 092)	92	100% Polyester	1,50 m	_____ m			
<input type="checkbox"/> Schwarz	(9001 105)	105	100% Polyester	1,50 m	_____ m			
<input type="checkbox"/> Hellblau	(9001 106)	106	100% Polyester	1,50 m	_____ m			
<input type="checkbox"/> Tiefsee-Blau	(9001 111)	111	100% Polyester / Trevira CS	1,55 m	_____ m	38 €	32 €	27 €
<input type="checkbox"/> Petrol	(9001 112)	112	100% Polyester / Trevira CS	1,55 m	_____ m			
<input type="checkbox"/> Pink-Telemagenta	(9001 114)	114	100% Polyester / Trevira CS	1,55 m	_____ m			
<input type="checkbox"/> Pink 2	(9001 115)	115	100% Polyester / Trevira CS	1,55 m	_____ m			
<input type="checkbox"/> <i>Blau, mit grauen Kästchen</i>	(9001 097)	97*	100% Polyester / Trevira CS	1,55 m	_____ m			
<input type="checkbox"/> <i>Rosa</i>	(9001 113)	113*	100% Polyester / Trevira CS	1,55 m	_____ m			
Flexi, kaschiert								
<input type="checkbox"/> Schwarz	(9001 043)	43	56% Polyamid; 44% Polyurethan	1,40 m	_____ m	48 €	40 €	33 €
<input type="checkbox"/> Dunkelblau	(9001 044)	44	63% Polyamid; 37% Polyurethan	1,40 m	_____ m			
<input type="checkbox"/> Hellgrau	(9001 050)	50	56% Polyamid; 44% Polyurethan	1,40 m	_____ m			
<input type="checkbox"/> Rot	(9001 045)	45*	56% Polyamid; 44% Polyurethan	1,40 m	_____ m			
Netzware								
<input type="checkbox"/> Blau	(9001 046)	46**	100% Polyester	1,50 m	_____ m	48 €	40 €	33 €
Abstandsware								
<input type="checkbox"/> Schwarz, 3mm	(9001 047)	47	100% Polyester	1,55 m	_____ m	38 €	32 €	27 €
<input type="checkbox"/> Blau, 3mm	(9001 048)	48**	100% Polyester	1,55 m	_____ m			
Abstandsware mit geschlossener Oberfläche								
<input type="checkbox"/> Schwarz-Schwarz	(9001 101)	101	89% Polyester; 11% Elasthan	1,30 m	_____ m	38 €	32 €	27 €
<input type="checkbox"/> Schwarz-Grau	(9001 109)	109	89% Polyester; 11% Elasthan	1,30 m	_____ m			
<input type="checkbox"/> Schwarz-Blau	(9001 102)	102*	89% Polyester; 11% Elasthan	1,30 m	_____ m			

*Auslaufmodell

**Diese Ware ist nicht DIN EN 1021-1+2 konform.

Werten Sie Ihre Produkte mit unseren Stoffen auf, denn sie verbinden ausgezeichnete, anschiessame Qualität mit hervorragendem Design. Wir bieten Ihnen eine Kollektion in aktuellen Dessins, verschiedenen Materialien und mit diesen überzeugenden Vorteilen:

- einfache und leichte Verarbeitung
- hohe Scheuerbeständigkeit und Strapazierfähigkeit
- schwer entflammbar nach DIN EN 1021-1+2
- hautverträglich nach DIN EN ISO 10993-5
- erfüllen die Anforderungen der MDR für Ihre Sitzschalen und Sonderbauten

Gewebe.



9001123 (Nr. 123)



9001124 (Nr. 124)



9001127 (Nr. 127)

Gewirke.



9001091 (Nr. 91)

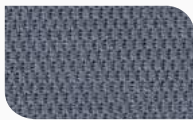

9001092 (Nr. 92)



9001105 (Nr. 105)



9001106 (Nr. 106)



9001111 (Nr. 111)



9001112 (Nr. 112)



9001114 (Nr. 114)



9001115 (Nr. 115)

Flexi.



9001043 (Nr. 43)



9001044 (Nr. 44)



9001050 (Nr. 50)

Netz-/Abstandsware.



9001046 (Nr. 46)**



9001047 (Nr. 47)



9001048 (Nr. 48)**



9001101 (Nr. 101)



9001109 (Nr. 109)

Auslaufmodelle.



9001097 (Nr. 97)*



9001102 (Nr. 102)*



9001113 (Nr. 113)*



9001125 (Nr. 125)*



9001045 (Nr. 45)*

Hinweis:

Konstruktions-, Farb- und Materialänderungen behalten wir uns nach dem Stand der Technik und im Rahmen der marktüblichen Produktentwicklung vor. Die Abbildungen der Produkte und Farben dienen lediglich der Orientierung. Abweichungen vom Original sind drucktechnisch nicht auszuschließen. Alle Angaben ohne Gewähr.

*Auslaufmodell

**Diese Ware ist nicht DIN EN 1021-1+2 konform.

Reinigung + Desinfektion.

Einführung in die Nutzung unserer Produkte.

Bitte beachten Sie, dass **Menschen mit geistiger, Lese- oder Sehbehinderung** sich unsere technische Dokumentation von Eltern, Betreuungsperson oder technischem Berater vorlesen bzw. erklären lassen müssen, um eine sichere Anwendung unserer Produkte gewährleisten zu können.

Wir weisen darauf hin, dass ausschließlich **Ersatzteile und Zubehör** aus unserem Hause verwendet und verbaut werden dürfen, um die Sicherheit des Nutzers nicht zu gefährden. Im Einzelfall bedürfen Kombinationen mit Produkten anderer Hersteller der Abklärung durch den Fachhandel oder mit uns, als Hersteller.

Einstellungen und Verstellungen am Produkt oder dem Zubehör dürfen lediglich von Personen vorgenommen werden, die eine entsprechende Einweisung durch einen Medizinprodukteberater erhalten haben. Dabei ist darauf zu achten, dass sich bei Einstellungen und Verstellungen jeglicher Art keine Extremitäten von Anwender oder Nutzer im einstellbaren Bereich befinden, um das Verletzungsrisiko zu minimieren.

Für den Transport ist das jeweilige Produkt auf die kompaktesten Maße zu verstellen. Stellen Sie beispielsweise Sitz, Armlehnen, Rücken etc. auf die niedrigsten Maße. Entfernen Sie Teile des Produktes, die einfach zu demontieren sind, wie z. B. die Räder beim Stehtrainer **todd.**, den Lenker beim **momo dreirad.** etc. Klappen Sie bei Produkten mit Fußbank diese hoch. Detaillierte Angaben hierzu entnehmen Sie bitte der Gebrauchsanleitung des einzelnen Produkts.

Gebrauchsanleitungen zu den jeweiligen Produkten stehen unter www.schuchmann.de/mediathek zur Verfügung. Gegebenenfalls sind **produktspezifische Reinigungshinweise** aus den jeweiligen Gebrauchsanleitungen zu berücksichtigen.

Reinigungsmaßnahmen nach Materialart.

Die Pflege und Reinigung von unseren Produkten sollte in regelmäßigen Abständen durchgeführt werden, um eine Funktionsfähigkeit über die Nutzungsdauer zu gewährleisten. Dabei ist die Wahl der geeigneten Reinigungsmittel entscheidend.

Holz: Holzteile sind nebelfeucht mit einem Tuch o.Ä. zu reinigen. Bitte beachten Sie bei den Reinigungsmitteln die Herstellerangaben zur Konzentration des Putzmittels. Scharfe Haushaltsreiniger oder scheuernde Substanzen sind ungeeignet. Das Naturprodukt Holz nie über längere Zeit feucht oder gar nass belassen, da es Wasser aufnehmen und dabei die Form verändern kann (Quellung). Deshalb stets nur feucht (d.h. mit ausgewringenen Tüchern) wischen und pflegen. Test auf Verträglichkeit an einer unauffälligen Stelle vornehmen.

Pulverbeschichtete Teile: Aluminiumteile sind unter Verwendung von einem Schwamm oder feuchtem Tuch mit haushaltsüblichen Reinigungsmitteln zu reinigen.

Edelstahl: Edelstahlteile sind unter Verwendung von einem Schwamm oder feuchtem Tuch mit milder Seifenlauge zu reinigen. Es dürfen keine Bleichmittel verwendet werden.

Bezüge / Stoffteile: Bezüge bzw. Stoffteile sind unter Verwendung von handelsüblichem Waschmittel bei 40° C in der Waschmaschine zu reinigen und dürfen nicht im Trockner getrocknet werden.

Kunststoffe: Kunststoffe sind unter Verwendung von einem Schwamm oder feuchtem Tuch mit milder Seifenlauge zu reinigen. Es dürfen keine Bleichmittel verwendet werden.

PU (Polyurethane): PU-Teile sind unter Verwendung von einem Schwamm oder feuchtem Tuch mit milder Seifenlauge zu reinigen. Es dürfen keine Bleichmittel verwendet werden.

Bei Fragen wenden
Sie sich gerne direkt
an uns!



Desinfektionsmaßnahmen nach Materialart.

Zur **Flächendesinfektion** der **Metall-, Holz- und Kunststoffteile** können verschiedene Produkte eingesetzt werden. Die eingesetzten Desinfektionsmittel sollten **eine breite Wirksamkeit** (bakterizid, levurozid und viruzid) aufweisen und für Medizinprodukte zugelassen sein.

Geeignete Desinfektionsmittel können Sie der KRINKO/BfArM-Empfehlung entnehmen.

Flüssige Desinfektionsmittel gibt es als fertige Lösung, die aufgesprüht und mit einem weichen Tuch gleichmäßig aufgetragen werden. Alternativ können auch **mit Desinfektionsmittel vorgetränkte Tücher** verwendet werden, mit denen die Produkte flächendeckend abgewischt werden. In beiden Fällen muss auf eine vollständige Benetzung geachtet werden. Die **Einwirkzeiten** können variieren und sind den Herstellerangaben der verwendeten Mittel zu entnehmen. Es sollten jedoch keine Mittel verwendet werden, die alkoholbasiert sind.

Ein sehr gutes Ergebnis erzielen **Desinfektionsanlagen**. Dort werden die kontaminierten Geräte komplett hineingeschoben und durch Kaltvernebelung desinfiziert. Methoden der Desinfektion durch Vereisung sind nicht erlaubt.

Gegebenenfalls sind **produktspezifische Desinfektionshinweise** aus den jeweiligen Gebrauchsanleitungen zu berücksichtigen.



Hygienemaßnahmen für sämtliche Produkte.

1. Wer sollte die Hygienemaßnahmen durchführen?

Anwender bzw. Begleitpersonen selbst, Service-Mitarbeiter des Fachhandels und andere autorisierte Einrichtungen.

2. Und wie regelmäßig?

- Reinigung: Regelmäßig und bei Bedarf (bei Verschmutzungen)
- Reinigung & Desinfektion: Regelmäßig und bei Bedarf (bei möglicher Kontamination und vor Wartung und Instandhaltungsmaßnahmen)
- Nach der Reinigung & Desinfektion: Beschädigte Untergestelle oder Komponenten müssen entfernt oder instandgesetzt werden.
- Aufbereitung durch geschultes Personal (intensive Reinigung und Desinfektion): Vor der Weitergabe an andere Anwender

3. Womit sollte man dabei arbeiten?

Das Tragen von **Schutzhandschuhen** (z.B. aus Nitril oder Butylkautschuk) wird empfohlen! Vermeiden Sie das Eindringen von Flüssigkeiten in Bowdenzüge, Rahmenrohre o.Ä. Beseitigung von sichtbaren Verschmutzungen mit feuchtem Schwammtuch und ggf. einem Reinigungsmittel. Keine scheuernden Mittel oder Hilfsmittel verwenden!

4. Wie geht man dabei genau vor?

Zur Reinigung werden alle zugänglichen Oberflächen mit einem feuchten Schwammtuch und ggf. einem geeigneten Reinigungsmittel gereinigt. Im Anschluss werden die Oberflächen mit einem Baumwoll- oder Einmaltuch getrocknet. Schwer zugängliche Stellen können auch mit einem Fön auf niedriger Temperaturstufe getrocknet werden. Der Einsatz von Hochdruckreinigern ist nicht erlaubt, da der Einsatz zu Beschädigungen an den Produkten führen kann.

Zur Desinfektion sollte das verwendete Desinfektionsmittel nach Herstellerangabe angewendet werden. Auf **vollständige Benetzung** achten. Ggf. überschüssige Präparatemengen mit ungefärbtem Einmaltuch entfernen. Besonders wichtig ist, die Einwirkzeiten der Hersteller zu beachten!



schuchmann.de