



Preisliste 2023

Sitzen + Positionieren.



smilla.
04-07



madita.
08-14



madita-fun.
16-23



madita-fun mini.
24-27



madita hd.
28-31



madita maxi.
32-34



sofie.
36-42



activity chair.
44-47



tina.
48-50

Transport + Unterwegs.



sascha.
52-53



siggi combi isofix.
54-55



siggi 3 fix.
56-57



freddy.
58-61



fridolin maxi.
62-63



franka.
64-66



corzo xcountry go.
68-69



piper.
70-71

72-108

Gehen + Fahren.



malte.
72-74



malte outdoor.
75-77



marcy.
78-79



dynamic pacer.
80-85



momo dreirad.
86-91



follow-me momo.
92-93



momo motion.
94-100



momo therapierad.
102-108

110-129

Stehen + Transfer.



till.
110-115



todd.
116-121



tim.
122-126



tram.
128-129

130-140

Bad + Toilette.



boris.
130-131



hts.
132-135



wave.
136-137



basti.
138-139



bibi.
140

141-147

Allgemeine Hinweise.



Namensstickerei.
141



Stoff-Kollektion.
142-143



**Reinigung +
Desinfektion.**
144-145



Unsere Kompetenz.
146



PROVIKO
KAYSERBETTEN + SCHUCHMANN

**Unser
digitaler Mehrwert.**
147



4 **smilla.**
Rechnungsanschrift:
Versandadresse:
 Siehe Rechnungsanschrift

 Bestellung
 Kostenvoranschlag

Kunden-Nr.: _____

Besteller: _____

Datum: _____

Unterschrift: _____

Kommission:
Die Sitzhilfe für den Alltag.

- stabiler Holzrahmen mit integrierten Alu-Profilen
- inkl. höhenverstellbarer Rückenlehne und einstellbarem Rückenwinkel
- inkl. Sitz- und Rückenpolster
- inkl. höheneinstellbaren Armlehnen
- inkl. höhen-, winkel- und tiefenverstellbarer Sitzfläche und Fußbank
- inkl. 2 Schubrollen
- Material: Buche lackiert

ACHTUNG!

 ab Q2 als **Version 2023** erhältlich!
 Inkl. Höhen-Schnelleinstellung
 und noch größerer Farbauswahl!



HMV-Nr.: 26.11.05.0034
Maße

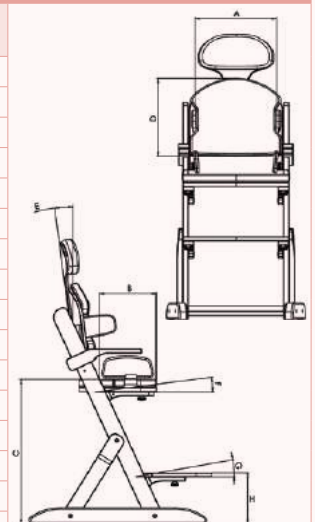





		Gr. 0 KITA	Gr. 0	Gr. 1 KITA	Gr. 1	Gr. 2
A	Sitzbreite	17 - 28 cm	17 - 28 cm	20 - 35 cm	20 - 35 cm	30 - 40 cm
B	Sitztiefe	16 - 26 cm	16 - 26 cm	25 - 35 cm	25 - 35 cm	30 - 40 cm
C	Sitzhöhe max.	45 cm	65 cm	45 cm	65 cm	65 cm
D	Rückenhöhe	25 cm	25 cm	29 cm	29 cm	34 cm
E	Rückenwinkel	(-) 3° - 17,5°				
F	Sitzwinkel	(-) 5°, 0°, 7,5°, 15°				
G	Fußwinkel	(-) 5°, 0°, 7,5°, 15°				
H*	Fußbankhöhe min.	Standard	13 cm			
		mit 50 mm Doppelaufrolle	18 cm			
		mit 75 mm Doppelaufrolle	21 cm			
H*	Fußbankhöhe min. (bei Winkel-Schnelleinstellung)	Standard	8 cm			
		mit 50 mm Doppelaufrolle	13 cm			
		mit 75 mm Doppelaufrolle	16 cm			
	max. Belastung	30 kg	30 kg	45 kg	45 kg	60 kg
	Gewicht	9,2 kg	9,7 kg	9,6 kg	10,2 kg	12 kg





* einstellbare Unterschenkellänge max. = gewählte/benötigte Sitzhöhe - Fußbankhöhe min. (H)

Grundmodell					
smilla. Gr. 0		smilla. Gr. 1		smilla. Gr. 2	
Preis / Stück		Preis / Stück		Preis / Stück	
<input type="checkbox"/> Gr. 0 KITA (13 00 100)	1.205 €	<input type="checkbox"/> Gr. 1 KITA (13 01 100)	1.205 €	<input type="checkbox"/> Gr. 2 (13 02 000)	1.445 €
<input type="checkbox"/> Gr. 0	(13 00 000) 1.205 €	<input type="checkbox"/> Gr. 1	(13 01 000) 1.205 €		

Rahmenfarben	
Buche natur 	Buche weiß 
Preis	Preis
<input type="checkbox"/> 92 00 300 inkl.	<input type="checkbox"/> 92 00 301 inkl.

Bezüge					
Pink 2 (Nr. 115) 	Azur (Nr. 110) 	Apfelgrün (Nr. 89) 	Dunkelgrau (Nr. 92) 	Flexi Blau (Nr. 44) 	Namensstickerei auf dem Rückenpolster bitte füllen Sie das Formular auf Seite 141 aus! Eine Bestickung von Flexi-Stoffen ist nicht möglich. <div style="text-align: right; margin-top: 10px;">  </div>
Preis	Preis	Preis	Preis	Aufpreis	
<input type="checkbox"/> 91 00 115 inkl.	<input type="checkbox"/> 91 00 110 inkl.	<input type="checkbox"/> 91 00 089 inkl.	<input type="checkbox"/> 91 00 092 inkl.	<input type="checkbox"/> 13 00 044 250 €	

Zubehör						
Kopfstütze – gepolstert und höhenstellbar 		Thoraxpelotten – gepolstert und einstellbar 			Oberschenkelführung – gepolstert und einstellbar 	
	einstellbare Höhe (in 3-cm-Schritten)		Breite 1	Breite 2		Länge
		bei Gr. 0	13 – 19 cm	17 – 23 cm	Gr. 0	17,5 cm
für Gr. 0+1	12 – 21 cm	bei Gr. 1	20 – 26 cm	24 – 30 cm	Gr. 1	20 cm
für Gr. 2	20,5 – 32,5 cm	bei Gr. 2	24 – 30 cm	28 – 34 cm	Gr. 2	22,5 cm
	Preis / Stück		Preis / Paar			Preis / Paar
<input type="checkbox"/> für Gr. 0 (13 00 001)	270 €	<input type="checkbox"/> Breite 1 (13 01 002)	175 €		<input type="checkbox"/> Gr. 0 (13 00 004)	226 €
<input type="checkbox"/> für Gr. 1 (13 01 001)	270 €	<input type="checkbox"/> Breite 2 (13 01 003)	175 €		<input type="checkbox"/> Gr. 1 (13 01 004)	226 €
<input type="checkbox"/> für Gr. 2 (13 02 001)	270 €				<input type="checkbox"/> Gr. 2 (13 02 004)	226 €

Konfigurationsmöglichkeiten - Sitz			
Standard Sitzpolster – inkl. Bezug (Standardkonfiguration, wenn nicht anders angegeben) 		Anatomisches Sitzpolster – inkl. Bezug mit anatomischer Beiführung 	
Preis / Stück		Aufpreis / Stück	
<input type="checkbox"/> für Gr. 0 (13 00 021)	inkl.	<input type="checkbox"/> für Gr. 0 (13 00 022)	222 €
<input type="checkbox"/> für Gr. 1 (13 01 021)	inkl.	<input type="checkbox"/> für Gr. 1 (13 01 022)	222 €
<input type="checkbox"/> für Gr. 2 (13 02 021)	inkl.	<input type="checkbox"/> für Gr. 2 (13 02 022)	222 €

Zubehör

Winkel-Schnelleinstellung der Fußbank und Sitzfläche – ermöglicht eine schnelle und einfache Winkeleinstellung der Fußbank und Sitzfläche auf (-)5°, 0°, 7,5° und 15° per Zugband (nicht möglich in Verbindung mit Höhen-Schnelleinstellung)



Höhen-Schnelleinstellung für Fußbank, Sitzfläche und Rücken – ermöglicht eine schnelle und einfache Höheneinstellung der Fußbank, der Sitzfläche und des Rückens (nicht möglich in Verbindung mit Winkel-Schnelleinstellung)



		Aufpreis / Satz			Aufpreis / Satz
<input type="checkbox"/>	für Gr. 0	(13 00 090)	275 €	<input type="checkbox"/>	13 00 020
<input type="checkbox"/>	für Gr. 1	(13 01 090)	275 €		68 €
<input type="checkbox"/>	für Gr. 2	(13 02 090)	275 €		

Zubehör

Holz-Therapietisch – aufsteckbar



Großer Holz-Therapietisch – aufsteckbar, mit Rand

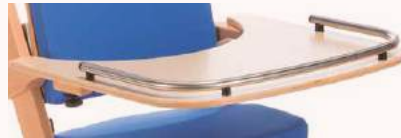

Abduktionskeil – gepolstert und vorsteckbar



			Breite	Tiefe				Breite	Tiefe				Preis / Stück
für Gr. 0			48cm	37cm	für Gr. 0			48cm	45cm	<input type="checkbox"/> für Gr. 0			(19 00 005) 263 €
für Gr. 1			52cm	39cm	für Gr. 1			52cm	49cm	<input type="checkbox"/> für Gr. 1			(19 01 005) 263 €
für Gr. 2			57cm	39cm	für Gr. 2			57cm	49cm	<input type="checkbox"/> für Gr. 2			(19 02 005) 263 €
			Preis / Stück					Preis / Stück		<input type="checkbox"/> für Gr. 0			(19 00 008) 221 €
			Preis / Stück					Preis / Stück		<input type="checkbox"/> für Gr. 1+2			(19 01 008) 221 €
			Preis / Stück					Preis / Stück					

Zubehör



Doppelaufrollen – 4 Stück

		Preis / Satz
<input type="checkbox"/>	50 mm – 2 mit Feststeller	(13 01 006) 291 €
<input type="checkbox"/>	50 mm – alle mit Feststeller	(13 01 016) 328 €
<input type="checkbox"/>	75 mm – 2 mit Feststeller	(13 00 006) 291 €
<input type="checkbox"/>	75 mm – alle mit Feststeller	(13 00 016) 328 €

Begurtung

Die **smilla.**-Begurtung ist mit den nebenstehenden Begurtungsmontagesätzen zu montieren.

Begurtungsmontagesatz für den Sitzbereich bestehend aus 2 Winkeln mit je 2 Klappschnallen



Begurtungsmontagesatz für den Rückenbereich bestehend aus Gurthalter mit T-Nut inkl. 2 Klappschnallen und 2 Klappschnallen (gebohrt)



		Preis / Satz			Preis / Satz
<input type="checkbox"/>	20 mm	(19 00 010)	44 €	<input type="checkbox"/>	20 mm (19 00 011)
<input type="checkbox"/>	25 mm	(19 01 010)	44 €	<input type="checkbox"/>	25 mm (19 01 011)

Begürtung

Brustschultergurt – aus elastischem, atmungsaktivem und feuchtigkeitsabweisendem Material, drei Gurte mit Steckschlössern, Gurt zur Schulter links fest vernäht, Farbe: Schwarz

	Gr. 0	Gr. 1	Gr. 2	Gr. 3
A	13cm	13cm	18cm	18cm
B	17,5cm	19cm	20cm	21cm
C	15cm	15cm	19cm	28cm
D	3,5cm	5cm	5cm	5cm
E	25,5cm	28cm	34cm	44cm
Gurtbreite	2cm	2cm	2,5cm	2,5cm

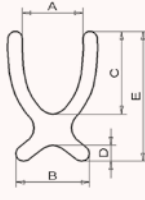

Positionierungsweste – mit Reißverschluss, aus elastischem, atmungsaktivem und feuchtigkeitsabweisendem Material, Schultergurte fest vernäht, Gurte zum Beckenbereich mit Steckschlössern, Farbe: Schwarz

	Gr. 0	Gr. 1	Gr. 2
A	11cm	11cm	18cm
B	21cm	21cm	22cm
C	12cm	12cm	15cm
D	2,5cm	3,5cm	3,5cm
E	25,5cm	28cm	34cm
Gurtbreite	2cm	2cm	2,5cm

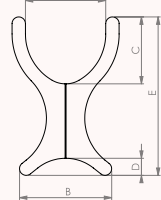

Preis / Stück

<input type="checkbox"/> Gr. 0 (13 00 025)	177 €
<input type="checkbox"/> Gr. 1 (13 01 025)	177 €
<input type="checkbox"/> Gr. 2 (13 02 025)	177 €
<input type="checkbox"/> Gr. 3 (13 03 025)	177 €

Preis / Stück

<input type="checkbox"/> Gr. 0 (13 00 026)	206 €
<input type="checkbox"/> Gr. 1 (13 01 026)	206 €
<input type="checkbox"/> Gr. 2 (13 02 026)	206 €

Begürtung

Sitzhose T-Form – aus elastischem, atmungsaktivem und feuchtigkeitsabweisendem Material, vorne mit zwei Steckschlössern, Gurte hinten fest vernäht, Farbe: Schwarz

	Gr. 0	Gr. 1	Gr. 2
A	23cm	25cm	28cm
B	15cm	17cm	20cm
C	33cm	35cm	38cm
D	24cm	26cm	28cm
Gurtbreite	2cm	2cm	2,5cm

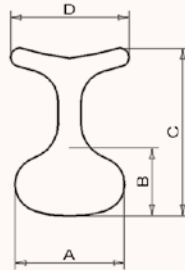

Preis / Stück

<input type="checkbox"/> Gr. 0 (13 00 027)	148 €
<input type="checkbox"/> Gr. 1 (13 01 027)	148 €
<input type="checkbox"/> Gr. 2 (13 02 027)	148 €

Sitzhose (Standard) – aus elastischem, atmungsaktivem und feuchtigkeitsabweisendem Material, vorne mit zwei Steckschlössern, Gurte hinten fest vernäht, Farbe: Schwarz

	Gr. 1	Gr. 2	Gr. 3
A	24cm	29cm	33cm
B	14cm	17cm	22cm
C	35cm	43cm	49cm
Gurtbreite	2cm	2,5cm	2,5cm

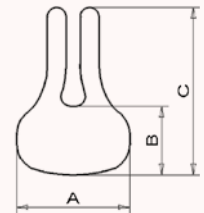

Preis / Stück

<input type="checkbox"/> Gr. 1 (13 01 028)	148 €
<input type="checkbox"/> Gr. 2 (13 02 028)	148 €
<input type="checkbox"/> Gr. 3 (13 03 028)	148 €

Begürtung

Beckengurt – mit Polster und beidseitig verstellbarem Steckschloss, Farbe: Schwarz

	Gr. 0	Gr. 1	Gr. 2
Polsterbreite	4cm	4cm	5cm
Polsterlänge je Seite	16cm	18cm	28cm
Gurtlänge je Seite	30cm	30cm	40cm
Gurtbreite	2cm	2,5cm	2,5cm



Preis / Stück

<input type="checkbox"/> Gr. 0 (13 00 029)	89 €
<input type="checkbox"/> Gr. 1 (13 01 029)	89 €
<input type="checkbox"/> Gr. 2 (13 02 029)	89 €

Begürtung

4-Punkt-Beckengurt – mit Polster und beidseitig verstellbarem Steckschloss, Farbe: Schwarz

	Gr. 0	Gr. 1	Gr. 2
Polsterbreite	4cm	4cm	5cm
Polsterlänge je Seite	16cm	18cm	28cm
Gurtlänge je Seite	30cm	30cm	40cm
Gurtbreite	2cm	2,5cm	2,5cm

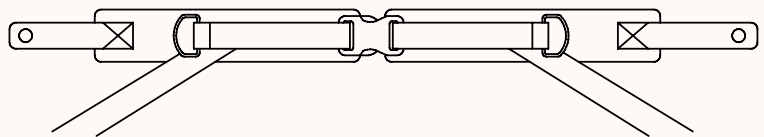

Preis / Stück

<input type="checkbox"/> Gr. 0 (13 00 030)	155 €
<input type="checkbox"/> Gr. 1 (13 01 030)	155 €
<input type="checkbox"/> Gr. 2 (13 02 030)	155 €

Rechnungsanschrift:
Versandadresse:
 Siehe Rechnungsanschrift

 Bestellung
 Kostenvoranschlag

Kunden-Nr.: _____

Besteller: _____

Datum: _____

Unterschrift: _____

Kommission:
Der mitwachsende Therapiestuhl.

- inkl. Armlehnen, Fußbank mit Langlöchern für Begurtung, Schiebegriff, Standard-Sitzpolster mit Bezug
- Sitzhöhe einstellbar mit Gasdruckfederunterstützung
- 4 Laufrollen (75 mm), davon 2 mit Feststeller
- Verstellmöglichkeiten:
 - Sitzwinkel (per Gasdruckfeder 500 N)
 - Rückenwinkel
 - Sitztiefe und Sitzbreite
 - winkel-, höhen- und breitenverstellbare Armlehnen
 - höhenverstellbare Rückenlehne
 - hochklappbare Fußbank, kniewinkel- und höhenverstellbar

HMV-Nr.: 26.11.05.0021

Grundmodell

madita. Gr. 0	madita. Gr. 1	madita. Gr. 1b	madita. Gr. 2
Preis / Stück	Preis / Stück	Preis / Stück	Preis / Stück
<input type="checkbox"/> 78 00 000 1.735 €	<input type="checkbox"/> 78 01 000 1.735 €	<input type="checkbox"/> 78 01 200 1.860 €	<input type="checkbox"/> 78 02 000 1.985 €

Rahmenfarben

Anthrazitgrau	Telegrau 4 (Weißgrau)
<input type="checkbox"/> 92 00 017	<input type="checkbox"/> 92 00 011
Preis inkl.	Preis inkl.

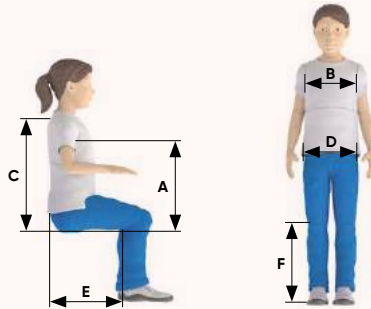
Voreinstellungen

 Voreinstellungen am Therapiestuhl im Hause Schuchmann.
 Teilen Sie uns hierfür bitte folgende Körpermaße mit:

A Achselhöhe	_____	D Beckenbreite	_____
B Brustbreite	_____	E Sitztiefe	_____
C Rückenlänge	_____	F Unterschenklänge	_____

 73 00 080

 Preis
 inkl.

Maße

	Gr. 0	Gr. 1	Gr. 1b	Gr. 2
A Sitztiefe*	15-25cm	21-30cm	26-36cm	30-42cm
B Sitzbreite	16-26cm	20-30cm	20-30cm	28-38cm
C Rückenlänge mit kurzem Rücken	35-43cm	35-43cm	42-52cm	42-52cm
C Rückenlänge mit langem Rücken	42-52cm	42-52cm	53-63cm	53-63cm
D Sitzhöhe	47,5-58cm	47,5-58cm	47,5-58cm	47,5-58cm
E Unterschenklänge	15-25cm	19-32cm	27-49cm	27-49cm
F Breite gesamt	45cm	45cm	53cm	53cm
G Länge Grundrahmen	66cm	66cm	77cm	77cm
Sitzwinkel	(-) 5° - 37°	(-) 5° - 37°	(-) 5° - 37°	(-) 5° - 37°
Rückenwinkel	(-) 5° - 25°	(-) 5° - 25°	(-) 5° - 25°	(-) 5° - 25°
max. Belastung	30kg	30kg	45kg	50kg
Gewicht	16kg	17kg	18kg	19kg

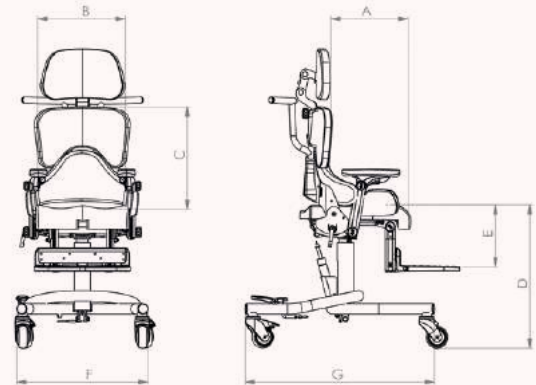



* bei einstellbarer Beckenführung um 1 cm reduziert

Bezüge

Pink 2 (Nr. 115)	Tiefsee-Blau (Nr. 111)	Blatt-Grün (Nr. 123)	Schiefer-Grau (Nr. 124)
			
Preis	Preis	Preis	Preis
<input type="checkbox"/> 91 00 115 inkl.	<input type="checkbox"/> 91 00 111 inkl.	<input type="checkbox"/> 91 00 123 inkl.	<input type="checkbox"/> 91 00 124 inkl.

Bezüge
Namensstickerei
Minderposition

Flexi Blau (Nr. 44)	Bezug nach Kundenwunsch	Namensstickerei auf dem Rückenpolster bitte füllen Sie das Formular auf Seite 141 aus! Eine Bestickung von Flexi-Stoffen ist nicht möglich.	Ohne Sitz-/Becken- und Rückenpolster sowie Bezug liefern zum Einbau von Maßpolstern
			
Aufpreis	Aufpreis		Preisreduzierung
<input type="checkbox"/> 91 00 044 250 €	<input type="checkbox"/> 91 00 999 180 €		<input type="checkbox"/> 73 00 059 Netto -104 €

Standard Rücken (optional mit anschraubbarer Oberarmführung)

Rücken – inkl. Polster und Bezug	für Gr. 0	für Gr. 1	für Gr. 1b	für Gr. 2
	extra kurzer Rücken: 32–35 cm	–	35–43 cm	–
	kurzer Rücken: 35–43 cm	35–43 cm	42–52 cm	42–52 cm
	langer Rücken: 42–52 cm	42–52 cm	53–63 cm	53–63 cm
	Preis / Stück	Preis / Stück	Preis / Stück	Preis / Stück
extra kurzer Rücken:	<input type="checkbox"/> 78 00 001 185 €		<input type="checkbox"/> 78 01 201 185 €	
kurzer Rücken:	<input type="checkbox"/> 78 00 002 185 €	<input type="checkbox"/> 78 01 002 185 €	<input type="checkbox"/> 78 01 202 185 €	<input type="checkbox"/> 78 02 002 208 €
langer Rücken:	<input type="checkbox"/> 78 00 003 185 €	<input type="checkbox"/> 78 01 003 185 €	<input type="checkbox"/> 78 01 203 185 €	<input type="checkbox"/> 78 02 003 208 €

Anschraubbare Oberarmführung (für Standard Rücken)

	für Gr. 0	für Gr. 1	für Gr. 1b	für Gr. 2
	Preis / Stück	Preis / Stück	Preis / Stück	Preis / Stück
	für extra kurzen Rücken: <input type="checkbox"/> 78 00 004 120 €		<input type="checkbox"/> 78 01 204 120 €	<input type="checkbox"/> 78 02 005 120 €
	für kurzen Rücken: <input type="checkbox"/> 78 00 005 120 €	<input type="checkbox"/> 78 01 005 120 €	<input type="checkbox"/> 78 01 205 120 €	<input type="checkbox"/> 78 02 006 120 €
für langen Rücken: <input type="checkbox"/> 78 00 006 120 €	<input type="checkbox"/> 78 01 006 120 €	<input type="checkbox"/> 78 01 206 120 €		

Aktiv Rücken (keine Oberarmführung möglich)

Aktiv-Rücken inkl. Polster und Bezug	für Gr. 0	für Gr. 1	für Gr. 1b	für Gr. 2
	Preis / Stück		Preis / Stück	Preis / Stück
	<input type="checkbox"/> 78 00 007 235 €	<input type="checkbox"/> 78 01 007	235 €	<input type="checkbox"/> 78 02 007 235 €

Konfigurationsmöglichkeiten - Rückeneinheit

Rückeneinheit – fest (Standardkonfiguration = mit Schiebegriff, wenn nicht anders angegeben)	Rückeneinheit – abnehmbar	Einstellbare Begrenzung des Rückenwinkels – zur Feststellung des individuellen max. Rückenwinkels
		
Preis / Stück	Preis / Stück	Preis / Set
<input type="checkbox"/> für Gr. 0+1 mit Schiebegriff (73 01 004) inkl.	<input type="checkbox"/> für Gr. 0+1 mit Schiebegriff (73 01 006) 370 €	<input type="checkbox"/> 73 01 111 62 €
<input type="checkbox"/> für Gr. 2 mit Schiebegriff (73 02 004) inkl.	<input type="checkbox"/> für Gr. 2 mit Schiebegriff (73 02 006) 370 €	
<input type="checkbox"/> für Gr. 0+1 mit Schiebebügel (73 01 053) inkl.		

Armauflage

Armauflagepolster Gr. 1 – (Standardkonfiguration bei Grundmodell Gr. 0, wenn nicht anders angegeben) Länge: 20 cm Breite: 6 cm	Armauflagepolster Gr. 2 – (Standardkonfiguration bei Grundmodell Gr. 1+2, wenn nicht anders angegeben) Länge: 27 cm Breite: 7 cm	Armauflagepolster Gr. 3 Länge: 34 cm Breite: 8 cm
		
Preis / Paar	Preis / Paar	Preis / Paar
<input type="checkbox"/> 78 01 008 inkl.	<input type="checkbox"/> 78 02 008 inkl.	<input type="checkbox"/> 78 03 008 inkl.

Kopfstützen

Kopfstütze (Standard) gepolstert, inkl. Bezug, höhen- und winkelverstellbar	Kopfstütze (Muschelform) gepolstert, inkl. Bezug, höhen- und winkelverstellbar	Kopfstütze (Seitenführung) gepolstert, inkl. Bezug, höhen- und winkelverstellbar	Kopfstütze (Seitenführung, winkelverstellbar) gepolstert, inkl. Bezug, höhen-, tiefen- und winkelverstellbar, zusätzlich sind die Seitenführungen jeweils winkelverstellbar																																
																																			
Preis / Stück	Preis / Stück	Preis / Stück																																	
<input type="checkbox"/> für Gr. 0 (78 00 009) 254 €	<input type="checkbox"/> für Gr. 0+1 (78 01 010) 360 €	<input type="checkbox"/> für Gr. 0+1 (78 01 011) 340 €																																	
<input type="checkbox"/> für Gr. 1 (78 01 009) 254 €	<input type="checkbox"/> für Gr. 2 (78 02 010) 360 €	<input type="checkbox"/> für Gr. 2 (78 02 011) 340 €																																	
<input type="checkbox"/> für Gr. 2 (78 02 009) 254 €																																			
			<table border="1"> <thead> <tr> <th></th> <th>A</th> <th>B</th> <th>C</th> </tr> </thead> <tbody> <tr> <td>Gr. 1</td> <td>13,5 cm</td> <td>10,5 cm</td> <td>10 cm</td> </tr> <tr> <td>Gr. 2</td> <td>15 cm</td> <td>10,5 cm</td> <td>13,5 cm</td> </tr> <tr> <td>Gr. 3</td> <td>17 cm</td> <td>12,5 cm</td> <td>16,5 cm</td> </tr> <tr> <td></td> <td colspan="3">Preis / Stück</td> </tr> <tr> <td><input type="checkbox"/> Gr. 1 (78 01 012)</td> <td colspan="3">588 €</td> </tr> <tr> <td><input type="checkbox"/> Gr. 2 (78 02 012)</td> <td colspan="3">588 €</td> </tr> <tr> <td><input type="checkbox"/> Gr. 3 (78 03 012)</td> <td colspan="3">588 €</td> </tr> </tbody> </table>		A	B	C	Gr. 1	13,5 cm	10,5 cm	10 cm	Gr. 2	15 cm	10,5 cm	13,5 cm	Gr. 3	17 cm	12,5 cm	16,5 cm		Preis / Stück			<input type="checkbox"/> Gr. 1 (78 01 012)	588 €			<input type="checkbox"/> Gr. 2 (78 02 012)	588 €			<input type="checkbox"/> Gr. 3 (78 03 012)	588 €		
	A	B	C																																
Gr. 1	13,5 cm	10,5 cm	10 cm																																
Gr. 2	15 cm	10,5 cm	13,5 cm																																
Gr. 3	17 cm	12,5 cm	16,5 cm																																
	Preis / Stück																																		
<input type="checkbox"/> Gr. 1 (78 01 012)	588 €																																		
<input type="checkbox"/> Gr. 2 (78 02 012)	588 €																																		
<input type="checkbox"/> Gr. 3 (78 03 012)	588 €																																		
			A = Breite Anlagefläche B = Höhe Kopfstütze C = Breite Seitenführung																																





Kopfstützen		Sitzwinkelverstellung		
Universaladapter für Kopfstützenhalterungen in der Ausführung 15x15mm	Auslösehebel – direkt an der Gasdruckfeder montiert (Standardkonfiguration, wenn nicht anders angegeben)	Auslösehebel – am Schieberegler/-griff montiert (nicht möglich beim abnehmbaren Rücken)	Auslösehebel mit aushängbarem Bowdenzug (für den abnehmbaren Rücken)	Sicherheitsbolzen für Auslösehebel, um ungewolltes Auslösen der Gasdruckfeder zu verhindern.
Preis / Stück	Preis / Stück	Preis / Stück	Preis / Stück	Preis / Stück
<input type="checkbox"/> 78 00 013 85 €	<input type="checkbox"/> 73 00 085 inkl.	<input type="checkbox"/> 73 01 085 inkl.	<input type="checkbox"/> 73 02 085 35 €	<input type="checkbox"/> 73 01 086 75 €

Konfigurationsmöglichkeiten - Thoraxpelotten (Schritt 1: Auswahl der Halterung)				
Brustbreite – montiert an madita. Gr. 0	Brustbreite – montiert an madita. Gr. 1 + 1b	Brustbreite – montiert an madita. Gr. 2	Ausführung	Aufpreis / Paar
13 – 27 cm	16 – 30 cm	26 – 38 cm	<input type="checkbox"/> fest (78 00 014)	inkl.
			<input type="checkbox"/> abklappbar (78 01 014)	259 €

(Schritt 2: Auswahl der Thoraxpelotte)			
	Thoraxpelotte Gr. 0 gepolstert, inkl. Bezug (Standardkonfiguration bei madita. Gr. 0 , wenn nicht anders angegeben)	Thoraxpelotte Gr. 1 gepolstert, inkl. Bezug (Standardkonfiguration bei madita. Gr. 1 , wenn nicht anders angegeben)	Thoraxpelotte Gr. 2 gepolstert, inkl. Bezug (Standardkonfiguration bei madita. Gr. 2 , wenn nicht anders angegeben)
	Höhe: 7 cm Tiefe: 9 cm	Höhe: 8 cm Tiefe: 13 cm	Höhe: 11 cm Tiefe: 16 cm
	Preis / Paar	Preis / Paar	Preis / Paar
<input type="checkbox"/> 78 00 015 106 €	<input type="checkbox"/> 78 01 015 106 €	<input type="checkbox"/> 78 02 015 106 €	

(Schritt 2: Auswahl der Thoraxpelotte)			
	Thoraxpelotte Gr. 0, lang (Rumpfführung) gepolstert, inkl. Bezug Höhe: 13 cm Tiefe: 7 cm Min. einstellbare Achselhöhe bei Kombination mit einstellbarer Beckenführung: 22 cm	Thoraxpelotte Gr. 1, lang (Rumpfführung) gepolstert, inkl. Bezug Höhe: 15 cm Tiefe: 8 cm Min. einstellbare Achselhöhe bei Kombination mit einstellbarer Beckenführung: 24 cm	Thoraxpelotte Gr. 2, lang (Rumpfführung) gepolstert, inkl. Bezug Höhe: 17 cm Tiefe: 9 cm Min. einstellbare Achselhöhe bei Kombination mit einstellbarer Beckenführung: 26 cm
	i Lange Thoraxpelotten mit abklappbarer Halterung lassen sich ca. 20° zur Seite klappen.		
	Preis / Paar	Preis / Paar	Preis / Paar
<input type="checkbox"/> 78 00 016 186 €	<input type="checkbox"/> 78 01 016 186 €	<input type="checkbox"/> 78 02 016 186 €	

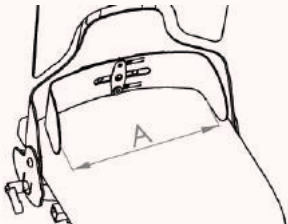
Thoraxpelotte nach Maß	Thoraxpelotte nach Maß, lang
Höhe: ___cm Tiefe: ___cm	Höhe: ___cm Tiefe: ___cm
Preis / Paar	Preis / Paar
<input type="checkbox"/> aus dem Hause Schuchmann , gepolstert, inkl. Bezug (78 08 015) 250 € <input type="checkbox"/> aus dem Sanitätshaus , Rohling ohne Polster + Bezug (78 09 015) 180 €	<input type="checkbox"/> aus dem Hause Schuchmann , gepolstert, inkl. Bezug (78 08 016) 375 € <input type="checkbox"/> aus dem Sanitätshaus , Rohling ohne Polster + Bezug (78 09 016) 250 €
Der Rohling bestehend aus 3 mm Aluminium dient als Vorlage zum Eigenschchnitt!	

Sitzoption			
Standard Sitzpolster – inkl. Bezug (Standardkonfiguration, wenn nicht anders angegeben)	Sitzpolster – inkl. Bezug mit anatomischer Beinführung	Einstellbare Beckenführung – gepolstert, inkl. Bezug	
			
<input type="checkbox"/> für Gr. 0 (78 00 017) inkl. <input type="checkbox"/> für Gr. 1 (78 01 017) inkl. <input type="checkbox"/> für Gr. 1b (78 01 217) inkl. <input type="checkbox"/> für Gr. 2 (78 02 017) inkl.	<input type="checkbox"/> für Gr. 0 (78 00 018) 218 € <input type="checkbox"/> für Gr. 1 (78 01 018) 218 € <input type="checkbox"/> für Gr. 1b (78 01 218) 218 € <input type="checkbox"/> für Gr. 2 (78 02 018) 218 €	<input type="checkbox"/> für Gr. 0 – Sitzbreite A = 15 – 24 cm (78 00 020) 384 € <input type="checkbox"/> für Gr. 1 + 1b – Sitzbreite A = 18 – 28 cm (78 01 020) 384 € <input type="checkbox"/> für Gr. 2 – Sitzbreite A = 26 – 36 cm (78 02 020) 408 €	

Zubehör

Therapietisch – aus Holz mit Rand, abklappbar			Therapietisch – transparent, mit Rand, abklappbar			Therapietisch – aus Holz mit Rand, vorsteckbar, beidseitig befestigt			Therapietisch – transparent, mit Rand, vorsteckbar, beidseitig befestigt					
	Breite	Tiefe		Breite	Tiefe		Breite	Tiefe		Breite	Tiefe			
für Gr. 0+1			50 cm	40 cm	für Gr. 0+1			50 cm	40 cm	für Gr. 0+1			50 cm	40 cm
für Gr. 2			60 cm	50 cm	für Gr. 2			60 cm	50 cm	für Gr. 2			60 cm	50 cm
Preis / Stück			Preis / Stück			Preis / Stück			Preis / Stück					
<input type="checkbox"/> für Gr. 0	(78 00 028)	249 €	<input type="checkbox"/> für Gr. 0	(78 00 029)	340 €	<input type="checkbox"/> für Gr. 0	(78 00 038)	265 €	<input type="checkbox"/> für Gr. 0	(78 00 039)	380 €			
<input type="checkbox"/> für Gr. 1	(78 01 028)	249 €	<input type="checkbox"/> für Gr. 1	(78 01 029)	340 €	<input type="checkbox"/> für Gr. 1	(78 01 038)	265 €	<input type="checkbox"/> für Gr. 1	(78 01 039)	380 €			
<input type="checkbox"/> für Gr. 2	(78 02 028)	249 €	<input type="checkbox"/> für Gr. 2	(78 02 029)	340 €	<input type="checkbox"/> für Gr. 2	(78 02 038)	265 €	<input type="checkbox"/> für Gr. 2	(78 02 039)	380 €			
Zusatzoption:														
<input type="checkbox"/> Hochklapp-Schutz			(78 01 036)			98 €								

Zubehör

Zentrale Feststellbremse der hinteren Laufrollen			4 Laufrollen – davon 2 mit Feststeller			4 Laufrollen – alle mit Feststeller					
inkl. 4 Doppellaufrollen (100 mm), Bedienung mittels am Sitzsystem montierten Feststellhebels											
Preis / Satz			Aufpreis / Satz			Aufpreis / Satz			Aufpreis / Satz		
<input type="checkbox"/> Hebel links montiert	(78 00 030)	425 €	<input type="checkbox"/> 75 mm	(73 00 058)	inkl.	<input type="checkbox"/> 75 mm	(73 00 060)	35 €			
<input type="checkbox"/> Hebel rechts montiert	(78 01 030)	425 €	<input type="checkbox"/> 100 mm	(73 01 058)	58 €	<input type="checkbox"/> 100 mm	(73 01 060)	92 €			
<input type="checkbox"/> Hebel links montiert; Rollen vorne mit Feststeller	(78 00 031)	459 €	<input type="checkbox"/> 125 mm	(73 02 058)	92 €	<input type="checkbox"/> 125 mm	(73 02 060)	127 €			
<input type="checkbox"/> Hebel rechts montiert; Rollen vorne mit Feststeller	(78 01 031)	459 €									

Zubehör

Radstandverlängerung		Fußbankpolster – bezogen mit schwarzem Flexi-Stoff, Höhe: 3 cm, (nicht in Verbindung mit Fußbegurtung möglich)		Fußstützenpolster – bezogen mit schwarzem Flexi-Stoff, Höhe: 3 cm (nicht in Verbindung mit Fußbegurtung möglich)		Tischauflagepolster – bezogen mit schwarzem Flexi-Stoff, Höhe: 1 cm	
einsteckbar, hinten montiert, Länge = 10 cm (nicht in Verbindung mit zentraler Feststellbremse möglich)							
Preis / Paar		Preis / Stück		Preis / Paar		Preis / Stück	
<input type="checkbox"/> 73 01 028	168 €	<input type="checkbox"/> für Gr. 0	(78 00 032)	118 €	<input type="checkbox"/> für Gr. 1	(78 01 033)	169 €
		<input type="checkbox"/> für Gr. 1 & 1b	(78 01 032)	118 €	<input type="checkbox"/> für Gr. 2	(78 02 033)	169 €
		<input type="checkbox"/> für Gr. 2	(78 02 032)	118 €	<input type="checkbox"/> für Gr. 0	(73 00 054)	124 €
					<input type="checkbox"/> für Gr. 1	(73 01 054)	124 €
					<input type="checkbox"/> für Gr. 2	(73 02 054)	124 €

Zubehör

Inkontinenzbeschichtung im Sitzbereich		Begurtungsmontagesatz für den Sitzbereich		Begurtungsmontagesatz für den Rückenbereich			
		bestehend aus 2 Winkeln mit Klappschnalle und 2 Klappschnallen (gebohrt)		bestehend aus 2 Gewindeplatten mit Klappschnallen und 2 Klappschnallen (gebohrt)			
Preis / Stück		Aufpreis / Satz		Aufpreis / Satz			
<input type="checkbox"/> 73 00 020	196 €	<input type="checkbox"/> 20 mm	(73 00 025)	44 €	<input type="checkbox"/> 20 mm	(73 00 026)	44 €
		<input type="checkbox"/> 25 mm	(73 01 025)	44 €	<input type="checkbox"/> 25 mm	(73 01 026)	44 €

Begurtung

 Die **madita**-Begurtung ist mit den Begurtungsmontagesätzen (siehe Seite 13) zu montieren.

Begurtung
Brustschultergurt – aus elastischem, atmungsaktivem und feuchtigkeitsabweisendem Material, drei Gurte mit Steckschlössern, Gurt zur Schulter links fest vernäht; Farbe: schwarz

	Gr. 0	Gr. 1	Gr. 2	Gr. 3
A	13 cm	13 cm	18 cm	18 cm
B	17,5 cm	19 cm	20 cm	21 cm
C	15 cm	15 cm	19 cm	28 cm
D	3,5 cm	5 cm	5 cm	5 cm
E	25,5 cm	28 cm	34 cm	44 cm
Gurtbreite	2 cm	2 cm	2,5 cm	2,5 cm

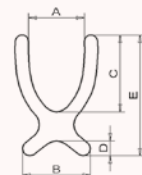

Preis / Stück

<input type="checkbox"/> Gr. 0 (73 00 032)	177 €
<input type="checkbox"/> Gr. 1 (73 01 032)	177 €
<input type="checkbox"/> Gr. 2 (73 02 032)	177 €
<input type="checkbox"/> Gr. 3 (73 03 032)	177 €

Positionierungsweste – mit Reißverschluss, aus elastischem, atmungsaktivem und feuchtigkeitsabweisendem Material, Schultergurte fest vernäht, Gurte zum Beckenbereich mit Steckschlössern; Farbe: schwarz

	Gr. 0	Gr. 1	Gr. 2
A	11 cm	11 cm	18 cm
B	21 cm	21 cm	22 cm
C	12 cm	12 cm	15 cm
D	2,5 cm	3,5 cm	3,5 cm
E	25,5 cm	28 cm	34 cm
Gurtbreite	2 cm	2 cm	2,5 cm

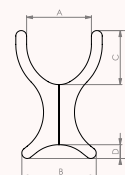

Preis / Stück

<input type="checkbox"/> Gr. 0 (73 00 056)	206 €
<input type="checkbox"/> Gr. 1 (73 01 056)	206 €
<input type="checkbox"/> Gr. 2 (73 02 056)	206 €

Begurtung
Sitzhose T-Form – aus elastischem, atmungsaktivem und feuchtigkeitsabweisendem Material, vorne mit zwei Steckschlössern, Gurte hinten fest vernäht; Farbe: schwarz

	Gr. 0	Gr. 1	Gr. 2
A	23 cm	25 cm	28 cm
B	15 cm	17 cm	20 cm
C	33 cm	35 cm	38 cm
D	24 cm	26 cm	28 cm
Gurtbreite	2 cm	2 cm	2,5 cm

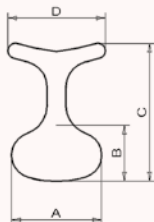

Preis / Stück

<input type="checkbox"/> Gr. 0 (73 00 033)	148 €
<input type="checkbox"/> Gr. 1 (73 01 033)	148 €
<input type="checkbox"/> Gr. 2 (73 02 033)	148 €

Sitzhose (Standard) – aus elastischem, atmungsaktivem und feuchtigkeitsabweisendem Material, vorne mit zwei Steckschlössern, Gurte hinten fest vernäht; Farbe: schwarz

	Gr. 1	Gr. 2	Gr. 3
A	24 cm	29 cm	33 cm
B	14 cm	17 cm	22 cm
C	35 cm	43 cm	49 cm
Gurtbreite	2 cm	2,5 cm	2,5 cm

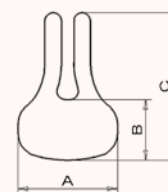

Preis / Stück

<input type="checkbox"/> Gr. 1 (73 01 034)	148 €
<input type="checkbox"/> Gr. 2 (73 02 034)	148 €
<input type="checkbox"/> Gr. 3 (73 03 034)	148 €

Begurtung
Beckengurt – mit Polster und beidseitig verstellbarem Steckschloss; Farbe: schwarz

	Gr. 0	Gr. 1	Gr. 2
Polsterbreite	4 cm	4 cm	5 cm
Polsterlänge je Seite	16 cm	18 cm	28 cm
Gurtlänge je Seite	30 cm	30 cm	40 cm
Gurtbreite	2 cm	2,5 cm	2,5 cm

Preis / Stück

<input type="checkbox"/> Gr. 0 (73 00 035)	89 €
<input type="checkbox"/> Gr. 1 (73 01 035)	89 €
<input type="checkbox"/> Gr. 2 (73 02 035)	89 €

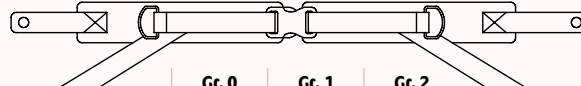
4-Punkt-Beckengurt – mit Polster und beidseitig verstellbarem Steckschloss; Farbe: schwarz

	Gr. 0	Gr. 1	Gr. 2
Polsterbreite	4 cm	4 cm	5 cm
Polsterlänge je Seite	16 cm	18 cm	28 cm
Gurtlänge je Seite	30 cm	30 cm	40 cm
Gurtbreite	2 cm	2,5 cm	2,5 cm

Preis / Stück

<input type="checkbox"/> Gr. 0 (73 00 036)	155 €
<input type="checkbox"/> Gr. 1 (73 01 036)	155 €
<input type="checkbox"/> Gr. 2 (73 02 036)	155 €

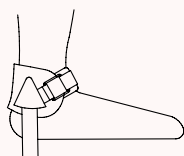
Begurtung
Fußmanschette – mit Umlenkrolle und Klettverschluss; Farbe: schwarz (nicht in Verbindung mit dem Fußbank-/Fußstützenpolster nutzbar)

	Knöchelumfang	Breite Gurt
Gr. 1	12 – 19 cm	25 mm
Gr. 2	15 – 23 cm	25 mm
Gr. 3	19 – 27 cm	40 mm

Preis / Paar

<input type="checkbox"/> Gr. 1 (73 01 061)	212 €
<input type="checkbox"/> Gr. 2 (73 02 061)	212 €
<input type="checkbox"/> Gr. 3 (73 03 061)	212 €

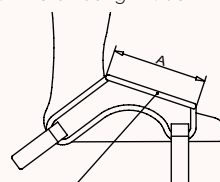
Fußpositionierungshilfe – mit Gurtband inkl. Klettverschluss; Farbe: schwarz (nicht in Verbindung mit dem Fußbank-/Fußstützenpolster nutzbar)

Klettstreifen zum Öffnen

	A	Gurtbreite
Gr. 1	6,5 cm	2,5 cm
Gr. 2	8 cm	2,5 cm
Gr. 3	9,5 cm	2,5 cm

Preis / Paar

<input type="checkbox"/> Gr. 1 (78 01 034)	196 €
<input type="checkbox"/> Gr. 2 (78 02 034)	196 €
<input type="checkbox"/> Gr. 3 (78 03 034)	196 €



FKP. flexible knee positioning

Die flexible Kniepelotte.

Kann direkt bei unseren Hilfsmitteln **till.** (Seite 110),
todd. (Seite 116) und **tim.** (Seite 122) ausgewählt werden.



madita-fun.

Rechnungsanschrift:
Versandadresse:
 Siehe Rechnungsanschrift

 Bestellung
 Kostenvoranschlag

Kunden-Nr.: _____

Besteller: _____

Datum: _____

Unterschrift: _____

Kommission:
Der integrative Therapiestuhl.

- inkl. Armlehnen, Fußbank mit Langlöchern für Begurtung, Schiebegriff, Standard-Sitzpolster mit Bezug
- Höhenverstellung per Gasdruckfeder 1200 N
- 4 Laufrollen (75 mm), davon 2 mit Feststeller
- Verstellmöglichkeiten:
 - Sitzwinkel (per Gasdruckfeder 500 N)
 - Rückenwinkel
 - Sitztiefe und Sitzbreite
 - winkel-, höhen- und breitenverstellbare Armlehnen
 - höhenverstellbare Rückenlehne
 - hochklappbare Fußbank, kniewinkel- und höhenverstellbar

HMV-Nr.: 26.11.05.0022
Grundmodell

madita-fun. Gr. 0		madita-fun. Gr. 1		madita-fun. Gr. 1b		madita-fun. Gr. 2	
Preis / Stück		Preis / Stück		Preis / Stück		Preis / Stück	
<input type="checkbox"/> 79 00 000	2.445 €	<input type="checkbox"/> 79 01 000	2.445 €	<input type="checkbox"/> 79 01 200	2.635 €	<input type="checkbox"/> 79 02 000	2.750 €

Rahmenfarben

Anthrazitgrau		Telegrau 4 (Weißgrau)	
<input type="checkbox"/> 92 00 017	inkl.	<input type="checkbox"/> 92 00 011	inkl.

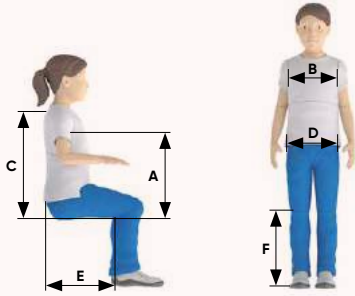
Voreinstellungen

 Voreinstellungen am Therapiestuhl im Hause Schuchmann.
 Teilen Sie uns hierfür bitte folgende Körpermaße mit:

A Achselhöhe	_____	D Beckenbreite	_____
B Brustbreite	_____	E Sitztiefe	_____
C Rückenhöhe	_____	F Unterschenkelänge	_____

 74 00 080

 Preis
 inkl.

Maße

		Gr. 0	Gr. 1	Gr. 1b	Gr. 2
A	Sitztiefe*	15 - 25 cm	21 - 30 cm	26 - 36 cm	30 - 42 cm
B	Sitzbreite	16 - 26 cm	20 - 30 cm	20 - 30 cm	28 - 38 cm
C	Rückenhöhe mit kurzem Rücken	35 - 43 cm	35 - 43 cm	42 - 52 cm	42 - 52 cm
C	Rückenhöhe mit langem Rücken	42 - 52 cm	42 - 52 cm	53 - 63 cm	53 - 63 cm
D	Sitzhöhe	25 - 62 cm	25 - 62 cm	25 - 62 cm	25 - 62 cm
	Sitzhöhe m. elektr. Höhenverst.	32 - 62 cm	32 - 62 cm	32 - 62 cm	32 - 62 cm
	Sitzhöhe m. hydr. Höhenverst.	27 - 63 cm	27 - 63 cm	27 - 63 cm	27 - 63 cm
E	Unterschenkelänge	15 - 25 cm	19 - 32 cm	27 - 49 cm	27 - 49 cm
F	Breite gesamt	54 cm	54 cm	64 cm	64 cm
G	Länge Grundrahmen	61 cm	61 cm	75 cm	75 cm
	Länge Gesamt mit Kombiuntergestell	76 cm	76 cm	86 cm	86 cm
	Sitzwinkel	(-)8° - 37°	(-)8° - 37°	(-)8° - 37°	(-)8° - 37°
	Rückenwinkel	(-)5° - 25°	(-)5° - 25°	(-)5° - 25°	(-)5° - 25°
	max. Belastung	30 kg	30 kg	45 kg	50 kg
	Gewicht	19 kg	20 kg	22 kg	24 kg

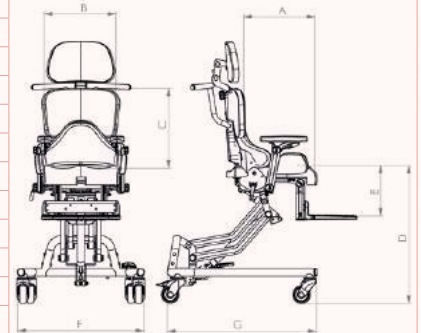

* bei einstellbarer Beckenführung um 1 cm reduziert

Bezüge

Pink 2 (Nr. 115) 	Tiefsee-Blau (Nr. 111) 	Blatt-Grün (Nr. 123) 	Schiefer-Grau (Nr. 124) 
Preis	Preis	Preis	Preis
<input type="checkbox"/> 91 00 115 inkl.	<input type="checkbox"/> 91 00 111 inkl.	<input type="checkbox"/> 91 00 123 inkl.	<input type="checkbox"/> 91 00 124 inkl.

Bezüge
Namensstickerei
Minderposition

Flexi Blau (Nr. 44) 	Bezug nach Kundenwunsch	Namensstickerei auf dem Rückenpolster bitte füllen Sie das Formular auf Seite 141 aus! Eine Bestickung von Flexi-Stoffen ist nicht möglich. 	Ohne Sitz-/Becken- und Rückenpolster sowie Bezug liefern zum Einbau von Maßpolstern
Aufpreis	Aufpreis		Preisreduzierung
<input type="checkbox"/> 91 00 044 250 €.	<input type="checkbox"/> 91 00 999 180 €		<input type="checkbox"/> 73 00 059 Netto -104 €

Standard Rücken (optional mit anschraubbarer Oberarmführung)

Rücken – inkl. Polster und Bezug	für Gr. 0	für Gr. 1	für Gr. 1b	für Gr. 2
	extra kurzer Rücken: 32–35 cm	–	35–43 cm	–
	kurzer Rücken: 35–43 cm	35–43 cm	42–52 cm	42–52 cm
	langer Rücken: 42–52 cm	42–52 cm	53–63 cm	53–63 cm
	Preis / Stück	Preis / Stück	Preis / Stück	Preis / Stück
extra kurzer Rücken:	<input type="checkbox"/> 78 00 001 185 €		<input type="checkbox"/> 78 01 201 185 €	
kurzer Rücken:	<input type="checkbox"/> 78 00 002 185 €	<input type="checkbox"/> 78 01 002 185 €	<input type="checkbox"/> 78 01 202 185 €	<input type="checkbox"/> 78 02 002 208 €
langer Rücken:	<input type="checkbox"/> 78 00 003 185 €	<input type="checkbox"/> 78 01 003 185 €	<input type="checkbox"/> 78 01 203 185 €	<input type="checkbox"/> 78 02 003 208 €

Anschraubbare Oberarmführung (für Standard Rücken)

	für Gr. 0	für Gr. 1	für Gr. 1b	für Gr. 2
	Preis / Stück	Preis / Stück	Preis / Stück	Preis / Stück
	für extra kurzen Rücken: <input type="checkbox"/> 78 00 004 120 €		<input type="checkbox"/> 78 01 204 120 €	
	für kurzen Rücken: <input type="checkbox"/> 78 00 005 120 €	<input type="checkbox"/> 78 01 005 120 €	<input type="checkbox"/> 78 01 205 120 €	<input type="checkbox"/> 78 02 005 120 €
für langen Rücken: <input type="checkbox"/> 78 00 006 120 €	<input type="checkbox"/> 78 01 006 120 €	<input type="checkbox"/> 78 01 206 120 €	<input type="checkbox"/> 78 02 006 120 €	

Aktiv Rücken (keine Oberarmführung möglich)

Aktiv-Rücken inkl. Polster und Bezug	für Gr. 0	für Gr. 1	für Gr. 1b	für Gr. 2
	Preis / Stück		Preis / Stück	Preis / Stück
	<input type="checkbox"/> 78 00 007 235 €	<input type="checkbox"/> 78 01 007	235 €	<input type="checkbox"/> 78 02 007 235 €

Armauflage

Armauflagepolster Gr. 1 – (Standard- konfiguration bei Grundmodell Gr. 0, wenn nicht anders angegeben) Länge: 20 cm Breite: 6 cm	Armauflagepolster Gr. 2 – (Standard- konfiguration bei Grundmodell Gr. 1+2, wenn nicht anders angegeben) Länge: 27 cm Breite: 7 cm	Armauflagepolster Gr. 3 Länge: 34 cm Breite: 8 cm
Preis / Paar	Preis / Paar	Preis / Paar
<input type="checkbox"/> 78 01 008 inkl.	<input type="checkbox"/> 78 02 008 inkl.	<input type="checkbox"/> 78 03 008 inkl.

Konfigurationsmöglichkeiten - Rückeneinheit

Rückeneinheit – fest (Standardkonfiguration = mit Schiebegriff, wenn nicht anders angegeben)	Rückeneinheit – abnehmbar	Einstellbare Begrenzung des Rückenwinkels – zur Feststellung des individuellen max. Rückenwinkels
		
Preis / Stück	Preis / Stück	Preis / Set
<input type="checkbox"/> für Gr. 0+1 mit Schiebegriff (73 01 004) inkl.	<input type="checkbox"/> für Gr. 0+1 mit Schiebegriff (73 01 006) 370 €	<input type="checkbox"/> 73 01 111 62 €
<input type="checkbox"/> für Gr. 2 mit Schiebegriff (73 02 004) inkl.	<input type="checkbox"/> für Gr. 2 mit Schiebegriff (73 02 006) 370 €	
<input type="checkbox"/> für Gr. 0+1 mit Schiebebügel (73 01 053) inkl.		

Kopfstützen

Kopfstütze (Standard) gepolstert, inkl. Bezug, höhen- und winkelver- stellbar	Kopfstütze (Muschelform) gepolstert, inkl. Bezug, höhen- und winkelver- stellbar	Kopfstütze (Seitenführung) gepolstert, inkl. Bezug, höhen- und winkelver- stellbar	Kopfstütze (Seitenführung, winkelverstellbar) gepolstert, inkl. Bezug, höhen-, tiefen- und winkelverstellbar, zusätzlich sind die Seitenführungen jeweils winkelverstellbar																																
																																			
Preis / Stück	Preis / Stück	Preis / Stück																																	
<input type="checkbox"/> für Gr. 0 (78 00 009) 254 €	<input type="checkbox"/> für Gr. 0+1 (78 01 010) 360 €	<input type="checkbox"/> für Gr. 0+1 (78 01 011) 340 €																																	
<input type="checkbox"/> für Gr. 1 (78 01 009) 254 €	<input type="checkbox"/> für Gr. 2 (78 02 010) 360 €	<input type="checkbox"/> für Gr. 2 (78 02 011) 340 €																																	
<input type="checkbox"/> für Gr. 2 (78 02 009) 254 €																																			
			<table border="1"> <thead> <tr> <th></th> <th>A</th> <th>B</th> <th>C</th> </tr> </thead> <tbody> <tr> <td>Gr. 1</td> <td>13,5cm</td> <td>10,5cm</td> <td>10 cm</td> </tr> <tr> <td>Gr. 2</td> <td>15cm</td> <td>10,5cm</td> <td>13,5cm</td> </tr> <tr> <td>Gr. 3</td> <td>17cm</td> <td>12,5cm</td> <td>16,5cm</td> </tr> <tr> <td></td> <td colspan="3">Preis / Stück</td> </tr> <tr> <td><input type="checkbox"/> Gr. 1 (78 01 012)</td> <td colspan="3">588 €</td> </tr> <tr> <td><input type="checkbox"/> Gr. 2 (78 02 012)</td> <td colspan="3">588 €</td> </tr> <tr> <td><input type="checkbox"/> Gr. 3 (78 03 012)</td> <td colspan="3">588 €</td> </tr> </tbody> </table> <p>A = Breite Anlagefläche B = Höhe Kopfstütze C = Breite Seitenführung</p>		A	B	C	Gr. 1	13,5cm	10,5cm	10 cm	Gr. 2	15cm	10,5cm	13,5cm	Gr. 3	17cm	12,5cm	16,5cm		Preis / Stück			<input type="checkbox"/> Gr. 1 (78 01 012)	588 €			<input type="checkbox"/> Gr. 2 (78 02 012)	588 €			<input type="checkbox"/> Gr. 3 (78 03 012)	588 €		
	A	B	C																																
Gr. 1	13,5cm	10,5cm	10 cm																																
Gr. 2	15cm	10,5cm	13,5cm																																
Gr. 3	17cm	12,5cm	16,5cm																																
	Preis / Stück																																		
<input type="checkbox"/> Gr. 1 (78 01 012)	588 €																																		
<input type="checkbox"/> Gr. 2 (78 02 012)	588 €																																		
<input type="checkbox"/> Gr. 3 (78 03 012)	588 €																																		



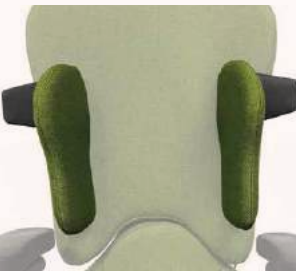

Kopfstützen		Sitzwinkelverstellung		
Universaladapter für Kopfstützenhalterungen in der Ausführung 15x15mm	Auslösehebel – direkt an der Gasdruckfeder montiert (Standardkonfiguration, wenn nicht anders angegeben)	Auslösehebel – am Schieberegler/-griff montiert (nicht möglich beim abnehmbaren Rücken)	Auslösehebel mit aushängbarem Bowdenzug (für den abnehmbaren Rücken)	Sicherheitsbolzen für Auslösehebel, um ungewolltes Auslösen der Gasdruckfeder zu verhindern.
Preis / Stück	Preis / Stück	Preis / Stück	Preis / Stück	Preis / Stück
<input type="checkbox"/> 78 00 013 85 €	<input type="checkbox"/> 74 00 085 inkl.	<input type="checkbox"/> 74 01 085 inkl.	<input type="checkbox"/> 74 02 085 35 €	<input type="checkbox"/> 73 01 086 75 €

Konfigurationsmöglichkeiten - Thoraxpelotten (Schritt 1: Auswahl der Halterung)				
Brustbreite – montiert an madita. Gr. 0	Brustbreite – montiert an madita. Gr. 1 + 1b	Brustbreite – montiert an madita. Gr. 2	Ausführung	Aufpreis / Paar
13 – 20 cm	16 – 23 cm	26 – 32 cm	<input type="checkbox"/> fest (78 00 014)	inkl.
			<input type="checkbox"/> abklappbar (78 01 014)	259 €

(Schritt 2: Auswahl der Thoraxpelotte)				
	Thoraxpelotte Gr. 0 gepolstert, inkl. Bezug (Standardkonfiguration bei madita. Gr. 0 , wenn nicht anders angegeben) Höhe: 7 cm Tiefe: 9 cm	Thoraxpelotte Gr. 1 gepolstert, inkl. Bezug (Standardkonfiguration bei madita. Gr. 1 , wenn nicht anders angegeben) Höhe: 8 cm Tiefe: 13 cm	Thoraxpelotte Gr. 2 gepolstert, inkl. Bezug (Standardkonfiguration bei madita. Gr. 2 , wenn nicht anders angegeben) Höhe: 11 cm Tiefe: 16 cm	
	Preis / Paar	Preis / Paar	Preis / Paar	
	<input type="checkbox"/> 78 00 015 106 €	<input type="checkbox"/> 78 01 015 106 €	<input type="checkbox"/> 78 02 015 106 €	

(Schritt 2: Auswahl der Thoraxpelotte)					
	Thoraxpelotte Gr. 0, lang (Rumpfführung) gepolstert, inkl. Bezug Höhe: 13 cm Tiefe: 7 cm Min. einstellbare Achselhöhe bei Kombination mit einstellbarer Beckenführung: 22 cm	Thoraxpelotte Gr. 1, lang (Rumpfführung) gepolstert, inkl. Bezug Höhe: 15 cm Tiefe: 8 cm Min. einstellbare Achselhöhe bei Kombination mit einstellbarer Beckenführung: 24 cm	Thoraxpelotte Gr. 2, lang (Rumpfführung) gepolstert, inkl. Bezug Höhe: 17 cm Tiefe: 9 cm Min. einstellbare Achselhöhe bei Kombination mit einstellbarer Beckenführung: 26 cm		
	i Lange Thoraxpelotten mit abklappbarer Halterung lassen sich ca. 20° zur Seite klappen.				
	Preis / Paar	Preis / Paar	Preis / Paar		
<input type="checkbox"/> 78 00 016 186 €	<input type="checkbox"/> 78 01 016 186 €	<input type="checkbox"/> 78 02 016 186 €			

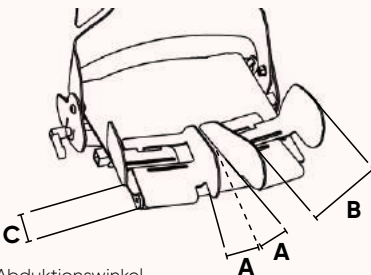

Thoraxpelotte nach Maß	Thoraxpelotte nach Maß, lang
Höhe: ___ cm Tiefe: ___ cm	Höhe: ___ cm Tiefe: ___ cm
Preis / Paar	Preis / Paar
<input type="checkbox"/> aus dem Hause Schuchmann , gepolstert, inkl. Bezug (78 08 015) 250 € <input type="checkbox"/> aus dem Sanitätshaus , Rohling ohne Polster + Bezug (78 09 015) 180 €	<input type="checkbox"/> aus dem Hause Schuchmann , gepolstert, inkl. Bezug (78 08 016) 375 € <input type="checkbox"/> aus dem Sanitätshaus , Rohling ohne Polster + Bezug (78 09 016) 250 €
Der Rohling bestehend aus 3 mm Aluminium dient als Vorlage zum Eigenschchnitt!	

Sitzoption				
Standard Sitzpolster – inkl. Bezug (Standardkonfiguration, wenn nicht anders angegeben)	Sitzpolster – inkl. Bezug mit anatomischer Beinführung	Einstellbare Beckenführung – gepolstert, inkl. Bezug		
				
Preis / Stück	Aufpreis / Stück	Preis / Stück		
<input type="checkbox"/> für Gr. 0 (78 00 017) inkl. <input type="checkbox"/> für Gr. 1 (78 01 017) inkl. <input type="checkbox"/> für Gr. 1 b (78 01 217) inkl. <input type="checkbox"/> für Gr. 2 (78 02 017) inkl.	<input type="checkbox"/> für Gr. 0 (78 00 018) 218 € <input type="checkbox"/> für Gr. 1 (78 01 018) 218 € <input type="checkbox"/> für Gr. 1 b (78 01 218) 218 € <input type="checkbox"/> für Gr. 2 (78 02 018) 218 €	<input type="checkbox"/> für Gr. 0 – Sitzbreite A = 15 – 24 cm (78 00 020) 384 € <input type="checkbox"/> für Gr. 1 + 1 b – Sitzbreite A = 18 – 28 cm (78 01 020) 384 € <input type="checkbox"/> für Gr. 2 – Sitzbreite A = 26 – 36 cm (78 02 020) 408 €		

Sitzoption				Zubehör			
Abduzierbare Beinführung mit Beinlängenausgleich, gepolstert, inkl. Bezug (beinhaltet bereits die Oberschenkelführung)							
	bei Gr. 0	bei Gr. 1+1b	bei Gr. 2	Knieabduktionskeil – vorsteckbar mittels Steckachse, gepolstert, inkl. Bezug (nicht nutzbar bei abduzierbarer Beinführung)			
A	0° – 20°	0° – 20°	0° – 20°		Breite	Tiefe	
B	7 – 10 cm	9 – 12 cm	10 – 14 cm	Gr. 0	7 cm	10 cm	
C	3 cm	3 cm	3 cm	Gr. 1	8 cm	14 cm	
				Gr. 2	10 cm	17 cm	
Preis / Stück				Preis / Stück			
<input type="checkbox"/>	für Gr. 0	(7800019)	520 €	<input type="checkbox"/>	Gr. 0	(7300023)	225 €
<input type="checkbox"/>	für Gr. 1	(7801019)	520 €	<input type="checkbox"/>	Gr. 1	(7301023)	225 €
<input type="checkbox"/>	für Gr. 1 b	(7801219)	520 €	<input type="checkbox"/>	Gr. 2	(7302023)	225 €
<input type="checkbox"/>	für Gr. 2	(7802019)	540 €				

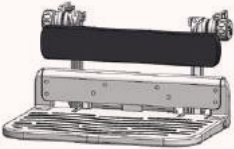
Oberschenkelführung							
		Oberschenkelführung für Gr. 0 gepolstert, inkl. Bezug, winkel-, tiefen- und breitenverstellbar 12 cm = Standardkonfiguration bei Gr. 0	Oberschenkelführung für Gr. 1 + 1b gepolstert, inkl. Bezug, winkel-, tiefen- und breitenverstellbar 14 cm = Standardkonfiguration bei Gr. 1 + 1 b	Oberschenkelführung für Gr. 2 gepolstert, inkl. Bezug, winkel-, tiefen- und breitenverstellbar 19 cm = Standardkonfiguration bei Gr. 2			
		Preis / Paar	Preis / Paar	Preis / Paar			
<input type="checkbox"/>	12 cm	(7300114)	192 €	<input type="checkbox"/>	14 cm	(7301114)	192 €
<input type="checkbox"/>	14 cm	(7300115)	192 €	<input type="checkbox"/>	19 cm	(7301115)	192 €
<input type="checkbox"/>				<input type="checkbox"/>	19 cm	(7302114)	197 €
<input type="checkbox"/>				<input type="checkbox"/>	24 cm	(7302115)	197 €

Fußbänke				Wadenanlage							
				Wadenanlage für Fußbänke bezogen mit schwarzem Flexi-Stoff 							
		Breite	Unterschenkellänge			für Gr. 0	für Gr. 1+1b	für Gr. 2			
Gr. 0		28,4 cm	15 – 25 cm	Breite	27 cm	32 cm	38 cm				
Gr. 1		33,4 cm	19 – 32 cm	Höhe	6,5 cm	6,5 cm	6,5 cm				
Gr. 1b		33,4 cm	27 – 49 cm								
Gr. 2		40,3 cm	27 – 49 cm								
Fußbank Standard – ohne Feststellung, hochklappbar, fest montiert an der Sitzeinheit, mit rutschfester Oberfläche und jeweils 4 Schlitzern zur Befestigung von Begurtungen		Fußbank mit Feststeller – hochklappbar, fest montiert an der Sitzeinheit, mit rutschfester Oberfläche und jeweils 4 Schlitzern zur Befestigung von Begurtungen		Fußbank mit Winkelverstellung – hochklappbar, fest montiert an der Sitzeinheit, mit rutschfester Oberfläche und jeweils 4 Schlitzern zur Befestigung von Begurtungen		Preis / Stück					
Preis / Stück		Aufpreis / Stück		Aufpreis / Stück		Preis / Stück					
<input type="checkbox"/>	für Gr. 0	(7800021)	inkl.	<input type="checkbox"/>	für Gr. 0	(7800022)	52 €	<input type="checkbox"/>	für Gr. 0	(7800023)	96 €
<input type="checkbox"/>	für Gr. 1	(7801021)	inkl.	<input type="checkbox"/>	für Gr. 1	(7801022)	52 €	<input type="checkbox"/>	für Gr. 1 + 1b	(7801023)	96 €
<input type="checkbox"/>	für Gr. 1b	(7801221)	inkl.	<input type="checkbox"/>	für Gr. 1b	(7801222)	52 €	<input type="checkbox"/>	für Gr. 1b	(7801223)	96 €
<input type="checkbox"/>	für Gr. 2	(7802021)	inkl.	<input type="checkbox"/>	für Gr. 2	(7802022)	52 €	<input type="checkbox"/>	für Gr. 2	(7802023)	96 €
<input type="checkbox"/>				<input type="checkbox"/>				<input type="checkbox"/>	für Gr. 0	(7800024)	206 €
<input type="checkbox"/>				<input type="checkbox"/>				<input type="checkbox"/>	für Gr. 1 + 1b	(7801024)	206 €
<input type="checkbox"/>				<input type="checkbox"/>				<input type="checkbox"/>	für Gr. 2	(7802024)	206 €

Konfiguration Fußstützen													
Kniwinkel zur Aufnahme der Fußstützen einzeln höhen-, breiten- und winkelverstellbar				Einzel Fußstützen – hochklappbar, fest montiert an der Aufnahme der Fußstützen, mit rutschfester Oberfläche und jeweils 4 Schlitzern zur Befestigung von Begurtungen				Fußstützen-Schale hochklappbar fest montiert an der Aufnahme der Fußstützen, mit Magnetverschluss					
													
				Breite vorne	Breite hinten	Länge	min. Breite vorne	max. Breite vorne	min. Breite hinten	max. Breite hinten	Länge		
				Gr. 1	11,4 cm	10 cm	18,4 cm	Gr. 1	8,7 cm	10,4 cm	5,7 cm	7,4 cm	17,4 cm
				Gr. 2	13,8 cm	13,2 cm	21,4 cm	Gr. 2	9,5 cm	12 cm	6,7 cm	9,2 cm	20,1 cm
				Gr. 3				Gr. 3	11,5 cm	14 cm	8,1 cm	10,6 cm	23,8 cm
Preis / Stück				Preis / Paar			Aufpreis / Paar						
<input type="checkbox"/>	für Gr. 0	(7800025)	285 €	<input type="checkbox"/>	Gr. 1	(7801026)	inkl.	<input type="checkbox"/>	Gr. 1	(7801027)	168 €		
<input type="checkbox"/>	für Gr. 1	(7801025)	285 €	<input type="checkbox"/>	Gr. 2	(7802026)	inkl.	<input type="checkbox"/>	Gr. 2	(7802027)	168 €		
<input type="checkbox"/>	für Gr. 1 b	(7801225)	285 €					<input type="checkbox"/>	Gr. 3	(7803027)	168 €		
<input type="checkbox"/>	für Gr. 2	(7802025)	285 €										

Zubehör
Therapietisch – aus Holz mit Rand, abklappbar

Therapietisch – transparent, mit Rand, abklappbar

Therapietisch – aus Holz mit Rand, vorsteckbar, beidseitig befestigt

Therapietisch – transparent, mit Rand, vorsteckbar, beidseitig befestigt

	Breite	Tiefe		Breite	Tiefe		Breite	Tiefe		Breite	Tiefe
für Gr. 0+1	50 cm	40 cm	für Gr. 0+1	50 cm	40 cm	für Gr. 0+1	50 cm	40 cm	für Gr. 0+1	50 cm	40 cm
für Gr. 2	60 cm	50 cm	für Gr. 2	60 cm	50 cm	für Gr. 2	60 cm	50 cm	für Gr. 2	60 cm	50 cm
Preis / Stück			Preis / Stück			Preis / Stück			Preis / Stück		
<input type="checkbox"/> für Gr. 0	(78 00 028)	249 €	<input type="checkbox"/> für Gr. 0	(78 00 029)	340 €	<input type="checkbox"/> für Gr. 0	(78 00 038)	265 €	<input type="checkbox"/> für Gr. 0	(78 00 039)	380 €
<input type="checkbox"/> für Gr. 1	(78 01 028)	249 €	<input type="checkbox"/> für Gr. 1	(78 01 029)	340 €	<input type="checkbox"/> für Gr. 1	(78 01 038)	265 €	<input type="checkbox"/> für Gr. 1	(78 01 039)	380 €
<input type="checkbox"/> für Gr. 2	(78 02 028)	249 €	<input type="checkbox"/> für Gr. 2	(78 02 029)	340 €	<input type="checkbox"/> für Gr. 2	(78 02 038)	265 €	<input type="checkbox"/> für Gr. 2	(78 02 039)	380 €
Zusatzoption:											
<input type="checkbox"/> Hochklapp-Schutz			(78 01 036)			98 €					

Zubehör
4 Laufrollen – davon 2 mit Feststeller

	Aufpreis / Satz
<input type="checkbox"/> 75 mm	(73 00 058) inkl.
<input type="checkbox"/> 100 mm	(73 01 058) 58 €
<input type="checkbox"/> 125 mm	(73 02 058) 92 €

4 Laufrollen – alle mit Feststeller

	Aufpreis / Satz
<input type="checkbox"/> 75 mm	(73 00 060) 35 €
<input type="checkbox"/> 100 mm	(73 01 060) 92 €
<input type="checkbox"/> 125 mm	(73 02 060) 127 €

Zubehör
Zentrale Feststellbremse der hinteren Laufrollen – inkl. 4 Doppellaufrollen (100 mm), Bedienung mittels am Sitzsystem montierten Feststellhebels

	Preis / Satz
<input type="checkbox"/> für Gr. 0+1 Hebel links montiert	(79 00 030) 425 €
<input type="checkbox"/> für Gr. 0+1 Hebel rechts montiert	(79 01 030) 425 €
<input type="checkbox"/> für Gr. 1b+2 Hebel links montiert	(79 02 030) 425 €
<input type="checkbox"/> für Gr. 1b+2 Hebel rechts montiert	(79 03 030) 425 €
<input type="checkbox"/> für Gr. 0+1 Hebel links montiert - Rollen vorne mit Feststeller	(79 00 031) 459 €
<input type="checkbox"/> für Gr. 0+1 Hebel rechts montiert - Rollen vorne mit Feststeller	(79 01 031) 459 €
<input type="checkbox"/> für Gr. 1b+2 Hebel links montiert - Rollen vorne mit Feststeller	(79 02 031) 459 €
<input type="checkbox"/> für Gr. 1b+2 Hebel rechts montiert - Rollen vorne mit Feststeller	(79 03 031) 459 €

Umbausatz zum Kombiuntergestell

komplett mit 12 1/2" Rädern, Schraubachse, Trommelbremse, Lenkräder 6" und Schiebegriff



	Preis / Satz
<input type="checkbox"/> für Gr. 0+1	(74 01 001) 853 €
<input type="checkbox"/> für Gr. 1b+2	(74 02 001) 853 €

Zubehör
Hydraulische Höhenverstellung

 Nachrüstung nicht möglich!
 Nicht in Verbindung mit Umbausatz zum Kombiuntergestell möglich!

Elektrische Höhenverstellung

durch einen 24 Volt Elektro-Motor; inkl. Akku und Handbedienteil

Zusätzliche Gasdämpfer (2 Stück)

zur Unterstützung der Hubfunktion

(Nicht in Verbindung mit der hydraulischen sowie elektrischen Höhenverstellung möglich!)

2x 300 N	empfohlen ab 30 kg Belastung
2x 500 N	empfohlen ab 40 kg Belastung



Kippsicherung

in der Höhe einstellbar



	Aufpreis / Satz		Preis / Satz		Preis / Stück
<input type="checkbox"/> für Gr. 0+1	(74 01 050) 537 €	<input type="checkbox"/> 74 00 102	939 €	<input type="checkbox"/> 2x 300 N	(74 00 003) 119 €
<input type="checkbox"/> für Gr. 1b+2	(74 02 050) 537 €			<input type="checkbox"/> 2x 500 N	(74 01 003) 119 €
				<input type="checkbox"/> für Standard & elektr. Höhenverstellung	(74 00 004) 256 €
				<input type="checkbox"/> bei hydr. Höhenverstellung	(74 01 004) 256 €

Zubehör

<p>Radstandverlängerung einsteckbar, vorne montiert, Länge = 10 cm</p> 	<p>Fußbankpolster – bezogen mit schwarzem Flexi-Stoff, Höhe: 3 cm, (nicht in Verbindung mit Fußbegur- tung möglich)</p>	<p>Fußstützenpolster – bezogen mit schwarzem Flexi-Stoff, Höhe: 3 cm (nicht in Verbindung mit Fußbegur- tung möglich)</p>	<p>Tischauflagepolster – bezogen mit schwarzem Flexi-Stoff, Höhe: 1 cm</p> 
Preis / Paar	Preis / Stück	Preis / Paar	Preis / Stück
<input type="checkbox"/> 74 00 005 176	<input type="checkbox"/> für Gr. 0 (78 00 032) 118 € <input type="checkbox"/> für Gr. 1 & 1b (78 01 032) 118 € <input type="checkbox"/> für Gr. 2 (78 02 032) 118 €	<input type="checkbox"/> für Gr. 1 (78 01 033) 169 € <input type="checkbox"/> für Gr. 2 (78 02 033) 169 €	<input type="checkbox"/> für Gr. 0 (73 00 054) 124 € <input type="checkbox"/> für Gr. 1 (73 01 054) 124 € <input type="checkbox"/> für Gr. 2 (73 02 054) 124 €

Zubehör

<p>Inkontinenzbeschichtung im Sitzbereich</p> 	<p>Begurtungsmontagesatz für den Sitzbereich bestehend aus 2 Winkeln mit Klappschnalle und 2 Klappschnallen (gebohrt)</p>	<p>Begurtungsmontagesatz für den Rückenbereich bestehend aus 2 Gewindeplatten mit Klappschnallen und 2 Klapp- schnallen (gebohrt)</p>
Preis / Stück	Aufpreis / Satz	Aufpreis / Satz
<input type="checkbox"/> 73 00 020 196 €	<input type="checkbox"/> 20 mm (73 00 025) 44 € <input type="checkbox"/> 25 mm (73 01 025) 44 €	<input type="checkbox"/> 20 mm (73 00 026) 44 € <input type="checkbox"/> 25 mm (73 01 026) 44 €

Begurtung

 Die **madita-fun.**-Begurtung ist mit den Begurtungsmontagesätzen (siehe Seite 22) zu montieren.

Begurtung
Brustschultergurt – aus elastischem, atmungsaktivem und feuchtigkeitsabweisendem Material, drei Gurte mit Steckschlössern, Gurt zur Schulter links fest vernäht; Farbe: schwarz

	Gr. 0	Gr. 1	Gr. 2	Gr. 3
A	13 cm	13 cm	18 cm	18 cm
B	17,5 cm	19 cm	20 cm	21 cm
C	15 cm	15 cm	19 cm	28 cm
D	3,5 cm	5 cm	5 cm	5 cm
E	25,5 cm	28 cm	34 cm	44 cm
Gurtbreite	2 cm	2 cm	2,5 cm	2,5 cm

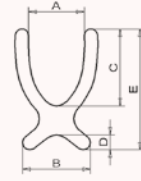

Preis / Stück

<input type="checkbox"/> Gr. 0 (73 00 032)	177 €
<input type="checkbox"/> Gr. 1 (73 01 032)	177 €
<input type="checkbox"/> Gr. 2 (73 02 032)	177 €
<input type="checkbox"/> Gr. 3 (73 03 032)	177 €

Positionierungsweste – mit Reißverschluss, aus elastischem, atmungsaktivem und feuchtigkeitsabweisendem Material, Schultergurte fest vernäht, Gurte zum Beckenbereich mit Steckschlössern; Farbe: schwarz

	Gr. 0	Gr. 1	Gr. 2
A	11 cm	11 cm	18 cm
B	21 cm	21 cm	22 cm
C	12 cm	12 cm	15 cm
D	2,5 cm	3,5 cm	3,5 cm
E	25,5 cm	28 cm	34 cm
Gurtbreite	2 cm	2 cm	2,5 cm

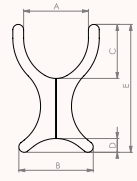

Preis / Stück

<input type="checkbox"/> Gr. 0 (73 00 056)	206 €
<input type="checkbox"/> Gr. 1 (73 01 056)	206 €
<input type="checkbox"/> Gr. 2 (73 02 056)	206 €

Begurtung
Sitzhose T-Form – aus elastischem, atmungsaktivem und feuchtigkeitsabweisendem Material, vorne mit zwei Steckschlössern, Gurte hinten fest vernäht; Farbe: schwarz

	Gr. 0	Gr. 1	Gr. 2
A	23 cm	25 cm	28 cm
B	15 cm	17 cm	20 cm
C	33 cm	35 cm	38 cm
D	24 cm	26 cm	28 cm
Gurtbreite	2 cm	2 cm	2,5 cm

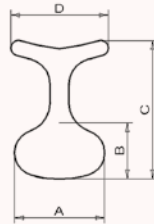

Preis / Stück

<input type="checkbox"/> Gr. 0 (73 00 033)	148 €
<input type="checkbox"/> Gr. 1 (73 01 033)	148 €
<input type="checkbox"/> Gr. 2 (73 02 033)	148 €

Sitzhose (Standard) – aus elastischem, atmungsaktivem und feuchtigkeitsabweisendem Material, vorne mit zwei Steckschlössern, Gurte hinten fest vernäht; Farbe: schwarz

	Gr. 1	Gr. 2	Gr. 3
A	24 cm	29 cm	33 cm
B	14 cm	17 cm	22 cm
C	35 cm	43 cm	49 cm
Gurtbreite	2 cm	2,5 cm	2,5 cm

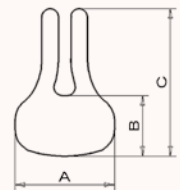

Preis / Stück

<input type="checkbox"/> Gr. 1 (73 01 034)	148 €
<input type="checkbox"/> Gr. 2 (73 02 034)	148 €
<input type="checkbox"/> Gr. 3 (73 03 034)	148 €

Begurtung
Beckengurt – mit Polster und beidseitig verstellbarem Steckschloss; Farbe: schwarz

	Gr. 0	Gr. 1	Gr. 2
Polsterbreite	4 cm	4 cm	5 cm
Polsterlänge je Seite	16 cm	18 cm	28 cm
Gurtlänge je Seite	30 cm	30 cm	40 cm
Gurtbreite	2 cm	2,5 cm	2,5 cm

Preis / Stück

<input type="checkbox"/> Gr. 0 (73 00 035)	89 €
<input type="checkbox"/> Gr. 1 (73 01 035)	89 €
<input type="checkbox"/> Gr. 2 (73 02 035)	89 €

4-Punkt-Beckengurt – mit Polster und beidseitig verstellbarem Steckschloss; Farbe: schwarz

	Gr. 0	Gr. 1	Gr. 2
Polsterbreite	4 cm	4 cm	5 cm
Polsterlänge je Seite	16 cm	18 cm	28 cm
Gurtlänge je Seite	30 cm	30 cm	40 cm
Gurtbreite	2 cm	2,5 cm	2,5 cm

Preis / Stück

<input type="checkbox"/> Gr. 0 (73 00 036)	155 €
<input type="checkbox"/> Gr. 1 (73 01 036)	155 €
<input type="checkbox"/> Gr. 2 (73 02 036)	155 €

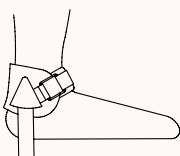
Begurtung
Fußmanschette – mit Umlenkrolle und Klettverschluss; Farbe: schwarz (nicht in Verbindung mit dem Fußbank-/Fußstützenpolster nutzbar)

	Knöchelumfang	Breite Gurt
Gr. 1	12 – 19 cm	25 mm
Gr. 2	15 – 23 cm	25 mm
Gr. 3	19 – 27 cm	40 mm

Preis / Paar

<input type="checkbox"/> Gr. 1 (73 01 061)	212 €
<input type="checkbox"/> Gr. 2 (73 02 061)	212 €
<input type="checkbox"/> Gr. 3 (73 03 061)	212 €

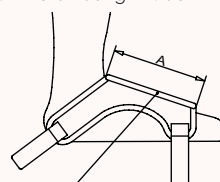
Fußpositionierungshilfe – mit Gurtband inkl. Klettverschluss; Farbe: schwarz (nicht in Verbindung mit dem Fußbank-/Fußstützenpolster nutzbar)

Klettstreifen zum Öffnen

	A	Gurtbreite
Gr. 1	6,5 cm	2,5 cm
Gr. 2	8 cm	2,5 cm
Gr. 3	9,5 cm	2,5 cm

Preis / Paar

<input type="checkbox"/> Gr. 1 (78 01 034)	196 €
<input type="checkbox"/> Gr. 2 (78 02 034)	196 €
<input type="checkbox"/> Gr. 3 (78 03 034)	196 €

madita-fun mini.

Rechnungsanschrift:
Versandadresse:
 Siehe Rechnungsanschrift

 Bestellung
 Kostenvoranschlag

Kunden-Nr.: _____

Besteller: _____

Datum: _____

Unterschrift: _____

Kommission:
Der Therapiestuhl für die Erstversorgung.

- inkl. Armlehnen, Fußbank mit Langlöchern für Begurtung, Polster für Fußbank, ergonomisch geformtem Schiebegriff, Standard-Sitzpolster mit Bezug, 4 Laufrollen (75mm) – davon 2 mit Feststeller
- Höhenverstellung per Gasdruckfeder (800N)
- Rahmenfarbe: Telegrau 4 (Weißgrau)
- Verstellmöglichkeiten:
 - Sitzwinkel (per Gasdruckfeder 250N, (-)5° - 37° / 0° - 42°)
der Auslösehebel ist am Schiebegriff montiert
 - Rückenwinkel
 - Sitztiefe und Sitzbreite
 - winkel-, höhen- und breitenverstellbare Armlehnen
 - höhenverstellbare Rückenlehne
 - Fußbank, kniewinkel- und höhenverstellbar

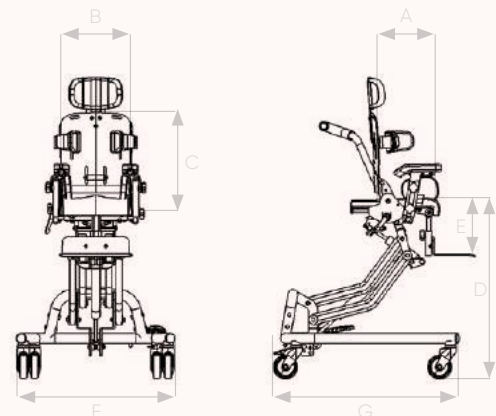

HMV-Nr.: 26.11.05.0022
Maße

A	Sitztiefe	12 - 19cm
B	Sitzbreite	14 - 22cm
C	Höhe kurzer Rücken	28 - 33cm
C	Höhe langer Rücken	30 - 35cm
D	Sitzhöhe	25 - 62cm
E	Unterschenkellänge	12 - 22cm
F	Breite gesamt	52cm
G	Länge Grundrahmen	58cm
	Sitzwinkel	(-)5° - 37° / 0° - 42°
	Rückenwinkel	(-)5° - 25°
	max. Belastung	20kg
	Gewicht	16kg

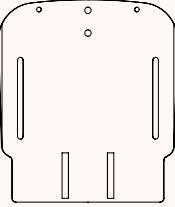

Grundmodell		Sitzwinkelvoreinstellung	
madita-fun mini.		Bitte wählen Sie eine Voreinstellung aus ((-)5° - 37° = Standard, wenn nicht anders angegeben)	
	Preis / Stück	Preis / Stück	Preis / Stück
<input type="checkbox"/> 3100000	2.410 €	<input type="checkbox"/> (-)5° - 37° (3100001) inkl.	<input type="checkbox"/> 0° - 42° (3100101) inkl.

Bezüge			
	Flamingo-Rosé (Nr. 125)		Pazifik-Mint (Nr. 126)
	Preis		Preis
<input type="checkbox"/> 9100125	inkl.	<input type="checkbox"/> 9100126	inkl.
			Aufpreis
		<input type="checkbox"/> 9100999	180 €

Konfigurationsmöglichkeiten - Rücken																		
	Rücken inkl. Polster und Bezug Standard		Rücken mit integrierter Oberarmführung inkl. Polster und Bezug – mit einstellbarer Muldenform im unteren Rumpfbereich mittels Polsterkeilen (Höhe ca. 3cm)															
	<table border="1"> <thead> <tr> <th></th> <th>Höhe</th> <th>Breite</th> </tr> </thead> <tbody> <tr> <td>Rücken (kurz)</td> <td>28 - 33 cm</td> <td>24 cm</td> </tr> <tr> <td>Rücken (lang)</td> <td>30 - 35 cm</td> <td>24 cm</td> </tr> </tbody> </table>		Höhe	Breite	Rücken (kurz)	28 - 33 cm	24 cm	Rücken (lang)	30 - 35 cm	24 cm		<table border="1"> <thead> <tr> <th></th> <th>Höhe</th> </tr> </thead> <tbody> <tr> <td>Rücken (kurz)</td> <td>28 - 33 cm</td> </tr> <tr> <td>Rücken (lang)</td> <td>30 - 35 cm</td> </tr> </tbody> </table>		Höhe	Rücken (kurz)	28 - 33 cm	Rücken (lang)	30 - 35 cm
	Höhe	Breite																
Rücken (kurz)	28 - 33 cm	24 cm																
Rücken (lang)	30 - 35 cm	24 cm																
	Höhe																	
Rücken (kurz)	28 - 33 cm																	
Rücken (lang)	30 - 35 cm																	
	Preis / Stück		Preis / Stück															
<input type="checkbox"/> Rücken (kurz)	(3100002) 185 €	<input type="checkbox"/> Rücken (kurz)	(3100005) 208 €															
<input type="checkbox"/> Rücken (lang)	(3100003) 185 €	<input type="checkbox"/> Rücken (lang)	(3100006) 208 €															
Thoraxpelotten – gepolstert und bezogen, inkl. Halterung		Thoraxpelotten – lang (Rumpfführung) gepolstert und bezogen, inkl. Halterung																
<table border="1"> <thead> <tr> <th>Höhe</th> <td>7 cm</td> </tr> <tr> <th>Tiefe</th> <td>9 cm</td> </tr> <tr> <th>Brustbreite</th> <td>14 - 20 cm</td> </tr> </thead> </table>	Höhe	7 cm	Tiefe	9 cm	Brustbreite	14 - 20 cm	<table border="1"> <thead> <tr> <th>Höhe</th> <td>14 cm</td> </tr> <tr> <th>Tiefe</th> <td>6 cm</td> </tr> <tr> <th>Rumpfbreite</th> <td>14 - 20 cm</td> </tr> </thead> </table>	Höhe	14 cm	Tiefe	6 cm	Rumpfbreite	14 - 20 cm		Namensstickerei auf dem Rückenpolster – bitte füllen Sie das Formular auf Seite 141 aus! Eine Bestickung von Flexi-Stoffen ist nicht möglich.			
Höhe	7 cm																	
Tiefe	9 cm																	
Brustbreite	14 - 20 cm																	
Höhe	14 cm																	
Tiefe	6 cm																	
Rumpfbreite	14 - 20 cm																	
																		
<input type="checkbox"/> 3100009	Preis / Paar 108 €	<input type="checkbox"/> 3100007	Preis / Paar 170 €															
		<input type="checkbox"/> 3100008	Preisreduzierung Netto -52 €															

Konfigurationsmöglichkeiten - Sitz

<p>Sitzpolster Standard, inkl. Bezug</p> 	<p>Sitzpolster – mit anatomischer Beinführung, inkl. Bezug</p> 		<p>Dysplasie-Sitz – mit einem, im vorderen Sitzbereich, um bis zu 10 cm abduzierbaren Sitzblech, Innen- und Außenbeinführung (ca. 30° Abduktion je Seite), inkl. Polster und Bezug und einer um 10 cm breiteren Fußbank</p>
<p>Preis / Stück <input type="checkbox"/> 3100011 inkl.</p>	<p>Aufpreis / Stück <input type="checkbox"/> 3100012 218 €</p>		<p>Aufpreis / Stück <input type="checkbox"/> 3100013 324 €</p>
<p>Oberschenkelführung gepolstert und bezogen, winkel-, breiten- und tiefenverstellbar (bei Dysplasie-Sitz bereits enthalten)</p> 	<p>Innenbeinführung – abduzierbar (bei Dysplasie-Sitz bereits enthalten)</p> 	<p>Inkontinenzbeschichtung im Sitzbereich</p> 	<p>Sitz ohne Polster und Bezug liefern zum Einbau von Maßpolstern</p>
<p>Preis / Paar <input type="checkbox"/> 13 cm (3100016) 195 € <input type="checkbox"/> 16 cm (3100017) 195 €</p>	<p>Preis / Satz <input type="checkbox"/> 3100015 208 €</p>	<p>Preis / Stück <input type="checkbox"/> 3100014 196 €</p>	<p>Preisreduzierung <input type="checkbox"/> 3100018 Netto -52 €</p>

Zubehör

<p>Kopfstütze (Standard) gepolstert, höhen-, tiefen- und winkelverstellbar</p> 	<p>Kopfstütze (Muschelform) gepolstert, höhen-, tiefen- und winkelverstellbar</p> 	<p>Kopfstütze (Seitenführung, winkelverstellbar) – gepolstert, inkl. Bezug, höhen-, tiefen- und winkelverstellbar, zusätzlich sind die Seitenführungen jeweils winkelverstellbar</p>  <p>A = 13,5cm B = 10,5cm C = 10,0cm</p>
<p>Preis / Stück <input type="checkbox"/> 3100021 259 €</p>	<p>Preis / Stück <input type="checkbox"/> 3100124 366 €</p>	<p>Preis / Stück <input type="checkbox"/> 3100026 588 €</p>

Zubehör

<p>Therapietisch aus Holz mit Rand, vorsteckbar</p> 	<p>Tischauflagepolster bezogen mit schwarzem Flexi-Stoff, Höhe: 1cm</p> 	<p>4 Laufrollen – davon 2 mit Feststeller</p> 	<p>4 Laufrollen – alle mit Feststeller</p> 
<p>Preis / Stück <input type="checkbox"/> 3100022 253 €</p>	<p>Preis / Stück <input type="checkbox"/> 3100023 127 €</p>	<p>Aufpreis / Satz <input type="checkbox"/> 75 mm (7300058) inkl. <input type="checkbox"/> 100 mm (7301058) 58 €</p>	<p>Aufpreis / Satz <input type="checkbox"/> 75 mm (7300060) 35 € <input type="checkbox"/> 100 mm (7301060) 92 €</p>

Zubehör		Begurtungen	
Begurtungsmontagesatz für den Sitzbereich bestehend aus 2 Winkeln mit Klappschnalle und 2 Klappschnallen (gebohrt)		Begurtungsmontagesatz für den Rückenbereich bestehend aus 2 Gewindeplatten mit Klappschnallen und 2 Klappschnallen (gebohrt)	
Preis / Satz		Preis / Satz	
<input type="checkbox"/> 3100030	44 €	<input type="checkbox"/> 3100031	44 €

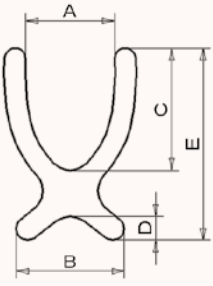
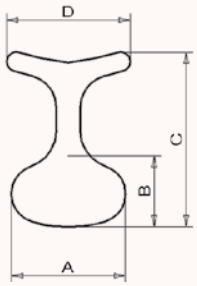
Begurtung																																									
Brustschultergurt – aus elastischem, atmungsaktivem und feuchtigkeitsabweisendem Material, drei Gurte mit Steckschlössern, Gurt zur Schulter links fest vernäht; Farbe: schwarz		Sitzhose T-Form – aus elastischem, atmungsaktivem und feuchtigkeitsabweisendem Material, vorne mit zwei Steckschlössern, Gurte hinten fest vernäht; Farbe: schwarz																																							
																																									
	<table border="1"> <thead> <tr> <th></th> <th>Gr. mini</th> <th>Gr. 0</th> </tr> </thead> <tbody> <tr> <td>A</td> <td>8,5cm</td> <td>13cm</td> </tr> <tr> <td>B</td> <td>17,5cm</td> <td>17,5cm</td> </tr> <tr> <td>C</td> <td>14cm</td> <td>15cm</td> </tr> <tr> <td>D</td> <td>3,5cm</td> <td>3,5cm</td> </tr> <tr> <td>E</td> <td>24,5cm</td> <td>25,5cm</td> </tr> <tr> <td>Gurtbreite</td> <td>2cm</td> <td>2cm</td> </tr> </tbody> </table>		Gr. mini	Gr. 0	A	8,5cm	13cm	B	17,5cm	17,5cm	C	14cm	15cm	D	3,5cm	3,5cm	E	24,5cm	25,5cm	Gurtbreite	2cm	2cm	<table border="1"> <thead> <tr> <th></th> <th>Gr. mini</th> <th>Gr. 0</th> </tr> </thead> <tbody> <tr> <td>A</td> <td>18cm</td> <td>23cm</td> </tr> <tr> <td>B</td> <td>10cm</td> <td>15cm</td> </tr> <tr> <td>C</td> <td>25cm</td> <td>33cm</td> </tr> <tr> <td>D</td> <td>19cm</td> <td>24cm</td> </tr> <tr> <td>Gurtbreite</td> <td>2cm</td> <td>2cm</td> </tr> </tbody> </table>		Gr. mini	Gr. 0	A	18cm	23cm	B	10cm	15cm	C	25cm	33cm	D	19cm	24cm	Gurtbreite	2cm	2cm
	Gr. mini	Gr. 0																																							
A	8,5cm	13cm																																							
B	17,5cm	17,5cm																																							
C	14cm	15cm																																							
D	3,5cm	3,5cm																																							
E	24,5cm	25,5cm																																							
Gurtbreite	2cm	2cm																																							
	Gr. mini	Gr. 0																																							
A	18cm	23cm																																							
B	10cm	15cm																																							
C	25cm	33cm																																							
D	19cm	24cm																																							
Gurtbreite	2cm	2cm																																							
Preis / Stück		Preis / Stück																																							
<input type="checkbox"/> Gr. mini (3105032)	177 €	<input type="checkbox"/> Gr. mini (7305033)	148 €																																						
<input type="checkbox"/> Gr. 0 (3100032)	177 €	<input type="checkbox"/> Gr. 0 (7300033)	148 €																																						

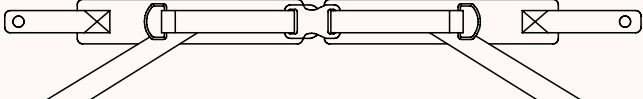
Begurtung																																	
Beckengurt – mit Polster und beidseitig verstellbarem Steckschloss; Farbe: schwarz		4-Punkt-Beckengurt – mit Polster und beidseitig verstellbarem Steckschloss; Farbe: schwarz																															
																																	
	<table border="1"> <thead> <tr> <th></th> <th>Gr. mini</th> <th>Gr. 0</th> </tr> </thead> <tbody> <tr> <td>Polsterbreite</td> <td>3,5cm</td> <td>4cm</td> </tr> <tr> <td>Polsterlänge je Seite</td> <td>10cm</td> <td>16cm</td> </tr> <tr> <td>Gurtlänge je Seite</td> <td>20cm</td> <td>30cm</td> </tr> <tr> <td>Gurtbreite</td> <td>2cm</td> <td>2cm</td> </tr> </tbody> </table>		Gr. mini	Gr. 0	Polsterbreite	3,5cm	4cm	Polsterlänge je Seite	10cm	16cm	Gurtlänge je Seite	20cm	30cm	Gurtbreite	2cm	2cm		<table border="1"> <thead> <tr> <th></th> <th>Gr. mini</th> <th>Gr. 0</th> </tr> </thead> <tbody> <tr> <td>Polsterbreite</td> <td>3,5cm</td> <td>4cm</td> </tr> <tr> <td>Polsterlänge je Seite</td> <td>10cm</td> <td>16cm</td> </tr> <tr> <td>Gurtlänge je Seite</td> <td>20cm</td> <td>30cm</td> </tr> <tr> <td>Gurtbreite</td> <td>2cm</td> <td>2cm</td> </tr> </tbody> </table>		Gr. mini	Gr. 0	Polsterbreite	3,5cm	4cm	Polsterlänge je Seite	10cm	16cm	Gurtlänge je Seite	20cm	30cm	Gurtbreite	2cm	2cm
	Gr. mini	Gr. 0																															
Polsterbreite	3,5cm	4cm																															
Polsterlänge je Seite	10cm	16cm																															
Gurtlänge je Seite	20cm	30cm																															
Gurtbreite	2cm	2cm																															
	Gr. mini	Gr. 0																															
Polsterbreite	3,5cm	4cm																															
Polsterlänge je Seite	10cm	16cm																															
Gurtlänge je Seite	20cm	30cm																															
Gurtbreite	2cm	2cm																															
Preis / Stück		Preis / Stück																															
<input type="checkbox"/> Gr. mini (7305035)	89 €	<input type="checkbox"/> Gr. mini (7305036)	155 €																														
<input type="checkbox"/> Gr. 0 (7300035)	89 €	<input type="checkbox"/> Gr. 0 (7300036)	155 €																														

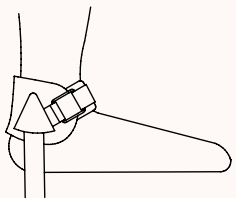
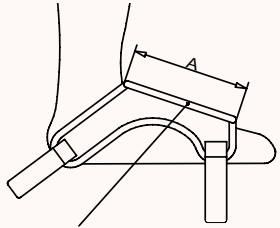
Begurtung																																							
Fußmanschette – mit Umlenkrolle und Klettverschluss; Farbe: schwarz (nicht in Verbindung mit dem Fußbankpolster nutzbar)		Fußpositionierungshilfe – mit Gurtband inkl. Klettverschluss; Farbe: schwarz (nicht in Verbindung mit dem Fußbankpolster nutzbar)																																					
																																							
	<table border="1"> <thead> <tr> <th></th> <th>Knöchelumfang</th> <th>Breite Gurt</th> </tr> </thead> <tbody> <tr> <td>Gr. 1</td> <td>12 - 19cm</td> <td>25mm</td> </tr> <tr> <td>Gr. 2</td> <td>15 - 23cm</td> <td>25mm</td> </tr> <tr> <td colspan="3">Preis / Paar</td> </tr> <tr> <td><input type="checkbox"/> Gr. 1 (7301061)</td> <td colspan="2">212 €</td> </tr> <tr> <td><input type="checkbox"/> Gr. 2 (7302061)</td> <td colspan="2">212 €</td> </tr> </tbody> </table>		Knöchelumfang	Breite Gurt	Gr. 1	12 - 19cm	25mm	Gr. 2	15 - 23cm	25mm	Preis / Paar			<input type="checkbox"/> Gr. 1 (7301061)	212 €		<input type="checkbox"/> Gr. 2 (7302061)	212 €			<table border="1"> <thead> <tr> <th></th> <th>A</th> <th>Gurtbreite</th> </tr> </thead> <tbody> <tr> <td>Gr. 0</td> <td>5cm</td> <td>2,5cm</td> </tr> <tr> <td>Gr. 1</td> <td>6,5cm</td> <td>2,5cm</td> </tr> <tr> <td colspan="3">Preis / Paar</td> </tr> <tr> <td><input type="checkbox"/> Gr. 0 (7800034)</td> <td colspan="2">196 €</td> </tr> <tr> <td><input type="checkbox"/> Gr. 1 (7801034)</td> <td colspan="2">196 €</td> </tr> </tbody> </table>		A	Gurtbreite	Gr. 0	5cm	2,5cm	Gr. 1	6,5cm	2,5cm	Preis / Paar			<input type="checkbox"/> Gr. 0 (7800034)	196 €		<input type="checkbox"/> Gr. 1 (7801034)	196 €	
	Knöchelumfang	Breite Gurt																																					
Gr. 1	12 - 19cm	25mm																																					
Gr. 2	15 - 23cm	25mm																																					
Preis / Paar																																							
<input type="checkbox"/> Gr. 1 (7301061)	212 €																																						
<input type="checkbox"/> Gr. 2 (7302061)	212 €																																						
	A	Gurtbreite																																					
Gr. 0	5cm	2,5cm																																					
Gr. 1	6,5cm	2,5cm																																					
Preis / Paar																																							
<input type="checkbox"/> Gr. 0 (7800034)	196 €																																						
<input type="checkbox"/> Gr. 1 (7801034)	196 €																																						
		Klettstreifen zum Öffnen																																					

madita hd.

Rechnungsanschrift:

Versandadresse:

 Siehe Rechnungsanschrift

 Bestellung
 Kostenvoranschlag

Kunden-Nr.: _____

Besteller: _____

Datum: _____

Unterschrift: _____

Kommission:

Der starke Therapiestuhl.

- inkl. Polsterung (mit erhöhter Sicherung) und Bezug
- inkl. Armlehnen, Fußbank, Schiebegriff
- Rahmenfarbe: Anthrazit metallic
- verstärktes Untergestell inkl. 1x Gewicht (ca. 8kg)
- 4 Laufrollen (75 mm) mit Feststeller
- verstärkte Rückenwinkeleinstellung
- doppelt abgestützte Kantelung
- Verstellmöglichkeiten:
 - Höhenverstellung über Gasdruckfeder (350N)
 - Sitzwinkel
 - Rückenwinkel
 - Sitztiefe und Sitzbreite
 - höhen- und breitenverstellbare Armlehnen
 - kniewinkel- und höhenverstellbare Fußbank

HMV-Nr.: 26.11.05.0021

Grundmodell

madita hd.

Preis

 30 02 100

2.399 €

Bezüge

Abwaschbarer Bezug

Schwarz / Dunkelgrau
(Nr. 105 + 92)

Preis

 9100205

inkl.

Dunkelgrau / Hellblau
(Nr. 92 + 106)

Preis

 9100214

inkl.

Flexi Schwarz / Hellgrau
(Nr. 43 + 50)



Aufpreis

 9100226

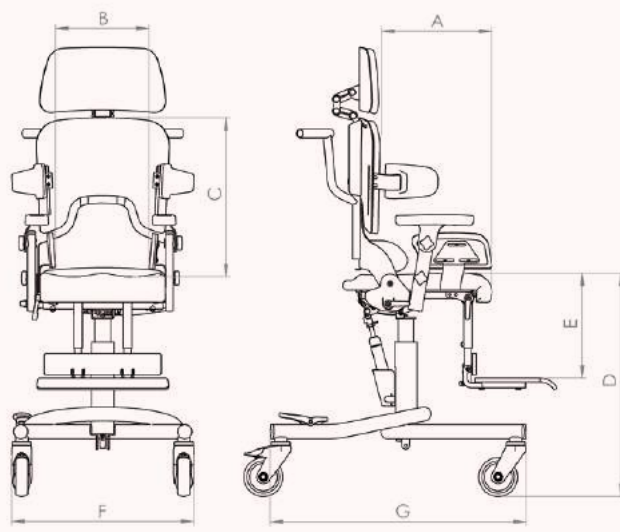
250 €

Maße			
		madita hd.	
A	Sitztiefe	30 - 42 cm	
B	Sitzbreite	28 - 38 cm	
C	Rückenhöhe mit kurzem Rücken	42 - 52 cm	
C	Rückenhöhe mit langem Rücken	53 - 63 cm	
D	Sitzhöhe	47,5 - 58 cm	
E	Unterschenkelänge	30 - 48 cm	
F	Breite gesamt	53 cm	
G	Länge Grundrahmen	77 cm	
	Sitzwinkel	(-)5° - 20°	
	Rückenwinkel	(-)5° - 25°	
	max. Belastung	65 kg	
	Gewicht	29 kg	

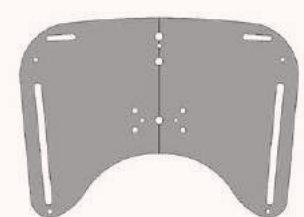
Kopfstütze																			
Kopfstütze mit verstärkter Halterung, gepolstert inkl. Bezug, höhen- und winkelverstellbar		Kopfstütze (Seitenführung, winkelverstellbar) – gepolstert, inkl. Bezug, höhen-, tiefen- und winkelverstellbar, zusätzlich sind die Seitenführungen jeweils winkelverstellbar																	
			<table border="1"> <thead> <tr> <th></th> <th>A</th> <th>B</th> <th>C</th> </tr> </thead> <tbody> <tr> <td>Gr. 1</td> <td>13,5cm</td> <td>10,5 cm</td> <td>10 cm</td> </tr> <tr> <td>Gr. 2</td> <td>15 cm</td> <td>10,5 cm</td> <td>13,5 cm</td> </tr> <tr> <td>Gr. 3</td> <td>17 cm</td> <td>12,5 cm</td> <td>16,5 cm</td> </tr> </tbody> </table>		A	B	C	Gr. 1	13,5cm	10,5 cm	10 cm	Gr. 2	15 cm	10,5 cm	13,5 cm	Gr. 3	17 cm	12,5 cm	16,5 cm
	A	B	C																
Gr. 1	13,5cm	10,5 cm	10 cm																
Gr. 2	15 cm	10,5 cm	13,5 cm																
Gr. 3	17 cm	12,5 cm	16,5 cm																
	Preis / Stück		Preis / Stück																
<input type="checkbox"/> 30 02 104		383 €																	
			<input type="checkbox"/> Gr. 1 (30 01 030) 594 € <input type="checkbox"/> Gr. 2 (30 02 030) 594 € <input type="checkbox"/> Gr. 3 (30 03 030) 594 €																

Rücken	Thoraxpelotten																		
Rücken – verstärkt, inkl. Polster und Bezug	Thoraxpelotte – mit verstärkter Halterung, gepolstert, inkl. Bezug																		
																			
<table border="1"> <thead> <tr> <th></th> <th>kurzer Rücken</th> <th>42 - 52 cm</th> </tr> </thead> <tbody> <tr> <td></td> <td>langer Rücken</td> <td>53 - 63 cm</td> </tr> </tbody> </table>		kurzer Rücken	42 - 52 cm		langer Rücken	53 - 63 cm	<table border="1"> <thead> <tr> <th></th> <th>Höhe</th> <th>Tiefe</th> <th>Brustbreite</th> </tr> </thead> <tbody> <tr> <td>Gr. 1</td> <td>8 cm</td> <td>13 cm</td> <td>21 - 38 cm</td> </tr> <tr> <td>Gr. 2</td> <td>11 cm</td> <td>16 cm</td> <td>21 - 38 cm</td> </tr> </tbody> </table>		Höhe	Tiefe	Brustbreite	Gr. 1	8 cm	13 cm	21 - 38 cm	Gr. 2	11 cm	16 cm	21 - 38 cm
	kurzer Rücken	42 - 52 cm																	
	langer Rücken	53 - 63 cm																	
	Höhe	Tiefe	Brustbreite																
Gr. 1	8 cm	13 cm	21 - 38 cm																
Gr. 2	11 cm	16 cm	21 - 38 cm																
	Preis / Stück		Preis / Paar																
<input type="checkbox"/> kurz (30 02 102) 259 € <input type="checkbox"/> lang (30 02 103) 259 €		<input type="checkbox"/> Gr. 1 (30 01 025) 174 € <input type="checkbox"/> Gr. 2 (30 02 025) 174 €																	

Konfigurationsmöglichkeiten - Sitz			Minderposition
Standard Sitzpolster – inkl. Bezug (Standardkonfiguration, wenn nicht anders angegeben)	Sitzpolster – inkl. Bezug mit anatomischer Beinführung	Inkontinenzbeschichtung im Sitzbereich	Ohne Sitz-/Becken- und Rückenpolster sowie Bezug liefern – zum Einbau von Maßpolstern
			
Preis / Stück	Aufpreis / Stück	Preis / Stück	Preisreduzierung
<input type="checkbox"/> 30 02 018 inkl.	<input type="checkbox"/> 30 02 019 219 €	<input type="checkbox"/> 30 00 001 198 €	<input type="checkbox"/> 73 00 059 Netto -104 €

Sitzwinkelverstellung		Oberschenkelführung	
Auslösehebel direkt an der Gasdruckfeder montiert (Standardkonfiguration, wenn nicht anders angegeben)	Auslösehebel am Schiebebügel /- griff montiert	Oberschenkelführung gepolstert, inkl. Bezug, winkel-, tiefen- und breitenverstellbar	
Preis / Stück	Preis / Stück	Preis / Paar	
<input type="checkbox"/> 73 00 085 inkl.	<input type="checkbox"/> 73 01 085 inkl.	<input type="checkbox"/> 19 cm (73 02 114) <input type="checkbox"/> 24 cm (73 02 115)	197 € 197 €

Zubehör							
Einstellbare Beckenführung – gepolstert, inkl. Bezug, Sitzbreite A = 26 – 36 cm  	Knieabduktionskeil – vorsteckbar, gepolstert, inkl. Bezug 	Therapietisch – aus Holz mit Rand, vorsteckbar, beidseitig befestigt 					
	Aufpreis / Stück	Preis / Stück	Preis / Stück				
<input type="checkbox"/> 73 02 021	407 €	<input type="checkbox"/> 73 02 023 225 €	<input type="checkbox"/> 30 02 023 315 €				
			<table border="1"> <thead> <tr> <th>Breite</th> <th>Tiefe</th> </tr> </thead> <tbody> <tr> <td>60 cm</td> <td>50 cm</td> </tr> </tbody> </table>	Breite	Tiefe	60 cm	50 cm
Breite	Tiefe						
60 cm	50 cm						

Zubehör			
Gewicht ca. 8kg (max. 3 zusätzliche Gewichte möglich) 	4 Laufrollen – 100 mm, alle mit Feststeller 	Radstandverlängerung Länge = 10 cm, hinten montiert 	
Preis / Stück	Menge	Aufpreis / Satz	Preis / Satz
<input type="checkbox"/> 30 02 021 152 €	_____	<input type="checkbox"/> 73 01 060 92 €	<input type="checkbox"/> 73 01 028 168 €

Polster		Zubehör	
Fußbankpolster – bezogen mit schwarzem Flexi-Stoff; Höhe: 3 cm (nicht in Verbindung mit Fußbegurtung möglich) 	Tischauflagepolster – bezogen mit schwarzem Flexi-Stoff; Höhe: 1 cm 	Begurtungsmontagesatz für den Sitzbereich – bestehend aus 2 Winkeln mit Klappschnalle und 2 Klappschnallen (gebohrt)	Begurtungsmontagesatz für den Rückenbereich – bestehend aus 2 Gewindeplatten mit Klappschnallen und 2 Klappschnallen (gebohrt)
Preis / Stück	Preis / Stück	Aufpreis / Satz	Aufpreis / Satz
<input type="checkbox"/> 73 02 038 110 €	<input type="checkbox"/> 73 02 054 124 €	<input type="checkbox"/> 20 mm (73 00 025) 44 € <input type="checkbox"/> 25 mm (73 01 025) 44 €	<input type="checkbox"/> 20 mm (73 00 026) 44 € <input type="checkbox"/> 25 mm (73 01 026) 44 €

Begurtung

Sitzhose T-Form – aus elastischem, atmungsaktivem und feuchtigkeitsabweisendem Material, vorne mit zwei Steckschlössern, Gurte hinten fest vernäht; Farbe: schwarz

	Gr. 1	Gr. 2
A	25 cm	28 cm
B	17 cm	20 cm
C	35 cm	38 cm
D	26 cm	28 cm
Gurtbreite	2 cm	2,5 cm

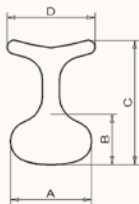

Preis / Stück

<input type="checkbox"/> Gr. 1 (73 01 033)	148 €
<input type="checkbox"/> Gr. 2 (73 02 033)	148 €

Sitzhose (Standard) – aus elastischem, atmungsaktivem und feuchtigkeitsabweisendem Material, vorne mit zwei Steckschlössern, Gurte hinten fest vernäht; Farbe: schwarz

	Gr. 1	Gr. 2	Gr. 3
A	24 cm	29 cm	33 cm
B	14 cm	17 cm	22 cm
C	35 cm	43 cm	49 cm
Gurtbreite	2 cm	2,5 cm	2,5 cm

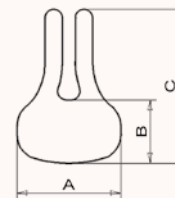

Preis / Stück

<input type="checkbox"/> Gr. 1 (73 01 034)	148 €
<input type="checkbox"/> Gr. 2 (73 02 034)	148 €
<input type="checkbox"/> Gr. 3 (73 03 034)	148 €

Begurtung

Beckengurt – mit Polster und beidseitig verstellbarem Steckschloss; Farbe: schwarz



	Gr. 1	Gr. 2
Polsterbreite	4 cm	5 cm
Polsterlänge je Seite	18 cm	28 cm
Gurtlänge je Seite	30 cm	40 cm
Gurtbreite	2,5 cm	2,5 cm

Preis / Stück

<input type="checkbox"/> Gr. 1 (73 01 035)	89 €
<input type="checkbox"/> Gr. 2 (73 02 035)	89 €

4-Punkt-Beckengurt – mit Polster und beidseitig verstellbarem Steckschloss; Farbe: schwarz

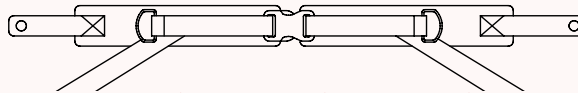

	Gr. 1	Gr. 2
Polsterbreite	4 cm	5 cm
Polsterlänge je Seite	18 cm	28 cm
Gurtlänge je Seite	30 cm	40 cm
Gurtbreite	2,5 cm	2,5 cm

Preis / Stück

<input type="checkbox"/> Gr. 1 (73 01 036)	155 €
<input type="checkbox"/> Gr. 2 (73 02 036)	155 €

Begurtung

Brustschultergurt – aus elastischem, atmungsaktivem und feuchtigkeitsabweisendem Material, drei Gurte mit Steckschlössern, Gurt zur Schulter links fest vernäht; Farbe: schwarz

	Gr. 1	Gr. 2	Gr. 3
A	13 cm	18 cm	18 cm
B	19 cm	20 cm	21 cm
C	15 cm	19 cm	28 cm
D	5 cm	5 cm	5 cm
E	28 cm	34 cm	44 cm
Gurtbreite	2 cm	2,5 cm	2,5 cm

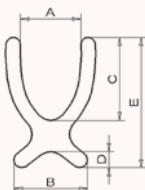

Preis / Stück

<input type="checkbox"/> Gr. 1 (73 01 032)	177 €
<input type="checkbox"/> Gr. 2 (73 02 032)	177 €
<input type="checkbox"/> Gr. 3 (73 03 032)	177 €

Positionierungsweste – mit Reißverschluss, aus elastischem, atmungsaktivem und feuchtigkeitsabweisendem Material, Schultergurte fest vernäht, Gurte zum Beckenbereich mit Steckschlössern; Farbe: schwarz

	Gr. 1	Gr. 2
A	11 cm	18 cm
B	21 cm	22 cm
C	12 cm	15 cm
D	3,5 cm	3,5 cm
E	28 cm	34 cm
Gurtbreite	2 cm	2,5 cm

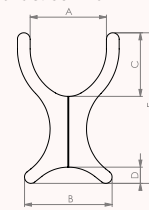

Preis / Stück

<input type="checkbox"/> Gr. 1 (73 01 056)	206 €
<input type="checkbox"/> Gr. 2 (73 02 056)	206 €

Begurtung

Fußmanschette – mit Umlenkrolle und Klettverschluss; Farbe: schwarz (nicht in Verbindung mit dem Fußbankpolster nutzbar)

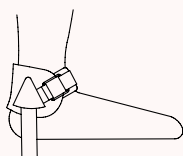

	Knöchelumfang	Breite Gurt
Gr. 1	12 – 19 cm	25 mm
Gr. 2	15 – 23 cm	25 mm
Gr. 3	19 – 27 cm	40 mm

Preis / Paar

<input type="checkbox"/> Gr. 1 (73 01 061)	212 €
<input type="checkbox"/> Gr. 2 (73 02 061)	212 €
<input type="checkbox"/> Gr. 3 (73 03 061)	212 €

Fußpositionierungshilfe – mit Gurtband inkl. Klettverschluss; Farbe: schwarz (nicht in Verbindung mit dem Fußbankpolster nutzbar)

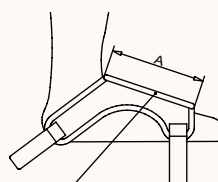

Klettstreifen zum Öffnen

	A	Gurtbreite
Gr. 1	6,5 cm	2,5 cm
Gr. 2	8 cm	2,5 cm
Gr. 3	9,5 cm	2,5 cm

Preis / Paar

<input type="checkbox"/> Gr. 1 (78 01 034)	196 €
<input type="checkbox"/> Gr. 2 (78 02 034)	196 €
<input type="checkbox"/> Gr. 3 (78 03 034)	196 €

madita maxi.

Rechnungsanschrift:
Versandadresse:
 Siehe Rechnungsanschrift

 Bestellung
 Kostenvoranschlag

Kunden-Nr.: _____

Besteller: _____

Datum: _____

Unterschrift: _____

Kommission:
Der solide Therapiestuhl.

- Sitzpolster mit anatomischer Anformung und Bezug
- Sitzhöhe einstellbar mittels Kurbel, Sitzwinkelverstellung durch zwei Gasdruckfedern à 200 N, bedienbar per Fußpedal
- inkl. Schiebegriff und breiten-, höhen- und winkelverstellbaren Armlehnen mit extra breiter Auflage
- inkl. 4 Doppelaufrollen (100 mm), davon 2 mit Feststeller

HMV-Nr.: 26.11.05.0021
Maße

A	Sitztiefe	36 - 47 cm
B	Sitzbreite	34 - 44 cm
C*	Höhe kurzer Rücken	40 cm
C*	Höhe langer Rücken	48 cm
C**	Höhe kurzer Rücken	48 cm
C**	Höhe langer Rücken	56 cm
E	Sitzhöhe	48 - 60 cm
F	Unterschenkelänge	37 - 49 cm
G	Breite gesamt	64 cm
H	Länge Grundrahmen	80 cm
	Sitzwinkel	(-)5° - 30°
	Rückenwinkel	(-)5° - 25°
	max. Belastung	120 kg
	Gewicht	26 kg

* aus 3 mm Aluminiumblech | ** aus 4 mm Aluminiumblech

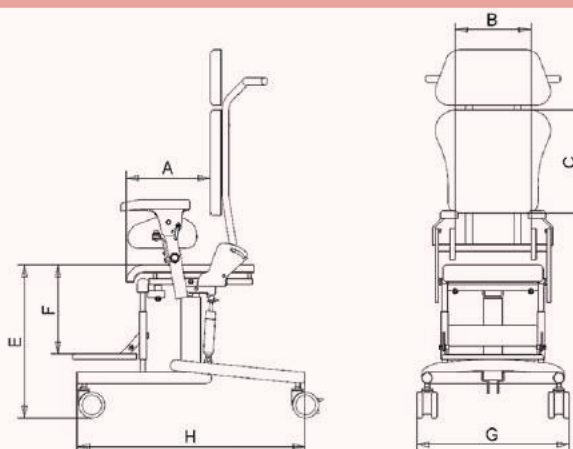
Grundmodell
madita maxi.

Preis / Stück

 30 03 000 2.555 €

Rahmenfarben
Anthrazit metallic

Preis

 92 00 014

inkl.

Telegrau 4 (Weißgrau)

Preis

 92 00 011

inkl.

Bezüge		Abwaschbarer Bezug		Minderposition	
 <p>Petrol/Dunkelgrau (Nr. 112 + 92)</p>	 <p>Schwarz/Dunkelgrau (Nr. 105 + 92)</p>	 <p>Flexi Schwarz/Hellgrau (Nr. 43 + 50)</p>	<p>Ohne Sitz-/Rückenpolster sowie Bezug liefern – zum Einbau von Maßpolstern</p>		
Preis	Preis	Aufpreis	Preisreduzierung		
<input type="checkbox"/> 9100235 inkl.	<input type="checkbox"/> 9100236 inkl.	<input type="checkbox"/> 9100226 250 €	<input type="checkbox"/> 3003001 Netto -104 €		

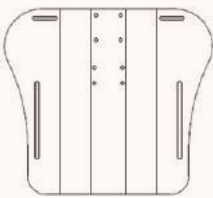
Konfigurationsmöglichkeiten - Rücken						
	Standard-Rücken – inkl. Rückenpolster mit individuell einstellbarer, anatomischer Anformung, Rückenwinkelverstellung mit mechanischer Sperrmöglichkeit			Maxi-Rücken aus 4-mm-Aluminiumblech – inkl. Rückenpolster mit individuell einstellbarer, anatomischer Anformung, Rückenwinkelverstellung mit mechanischer Sperrmöglichkeit		
	kurzer Rücken		40cm	kurzer Rücken		48cm
	langer Rücken		48cm	langer Rücken		56cm
	Preis / Stück			Preis / Stück		
	<input type="checkbox"/> kurz (30 02 002)		232 €	<input type="checkbox"/> kurz (3003 002)		270 €
<input type="checkbox"/> lang (30 02 003)		232 €	<input type="checkbox"/> lang (3003 003)		270 €	

Kopfstützen			
<p>Kopfstütze (Standard) gepolstert, höhenverstellbar</p> 	<p>Kopfstütze (Seitenführung) gepolstert, höhen- und winkelverstellbar</p> 	<p>Kopfstütze (Muschelform) gepolstert, höhen- und winkelverstellbar</p> 	
Preis / Stück	Preis / Stück	Preis / Stück	
<input type="checkbox"/> 30 03 004 283 €	<input type="checkbox"/> 30 02 011 377 €	<input type="checkbox"/> 30 03 012 398 €	

Zubehör			
<p>Verstärkte Thoraxpelotten – gepolstert</p> 	<p>Oberschenkelführung – gepolstert und winkelverstellbar</p> 	<p>Knieabduktionskeil vorsteckbar und gepolstert</p> 	
Preis / Paar	Preis / Paar	Preis / Stück	
<input type="checkbox"/> Brustbreite 24 – 32cm (30 03 206) 142 €	<input type="checkbox"/> Standard 37cm (30 03 021) 302 €	<input type="checkbox"/> 30 02 008 186 €	
<input type="checkbox"/> Brustbreite 32 – 38cm (30 03 006) 142 €	<input type="checkbox"/> Lang 46cm (30 03 022) 302 €		
<input type="checkbox"/> Brustbreite 38 – 44cm (30 03 106) 142 €			

Zubehör			
<p>Zentrale Feststellbremse der hinteren Laufrollen inkl. 4 Doppellaufrollen (100 mm), Bedienung mittels am Sitzsystem montierten Feststellhebels</p> 	<p>Therapeutisch – aus Holz mit Rand, vorsteckbar, abklappbar und abnehmbar</p> 	<p>Inkontinenzbeschichtung im Sitzbereich</p> 	
Preis / Satz	Preis / Stück	Preis / Stück	
<input type="checkbox"/> Hebel links montiert (30 03 051) 440 €	<input type="checkbox"/> 30 03 023 276 €	<input type="checkbox"/> 30 00 001 198 €	
<input type="checkbox"/> Hebel rechts montiert (30 03 551) 440 €			
<input type="checkbox"/> Hebel links montiert; Rollen vorne mit Feststeller (30 03 151) 475 €			
<input type="checkbox"/> Hebel rechts montiert; Rollen vorne mit Feststeller (30 03 651) 475 €			

Zubehör		Fußbank	
<p>4 Laufrollen – 100 mm, alle mit Feststeller</p> 	<p>Radstandverlängerung – einsteckbar, hinten montiert, Länge = 10 cm (nicht in Verbindung mit der zentralen Feststellbremse möglich)</p> 	<p>Holz-Fußbank – höhen- und fußwinkelverstellbar, zusätzlich hochklappbar</p> 	<p>Aufsteckbare Fußbank Höhe ca. 13 cm über dem Boden</p> 
Aufpreis / Satz	Preis / Satz	Preis / Stück	Preis / Stück
<input type="checkbox"/> 30 03 050 35 €	<input type="checkbox"/> 30 03 024 170 €	<input type="checkbox"/> 30 03 015 440 €	<input type="checkbox"/> 30 03 016 357 €

Begurungsmontagesätze

Begurungsmontagesatz für den Sitzbereich 25 mm – bestehend aus 2 Winkeln mit Klappschnalle und 2 Klappschnallen (gebohrt)	Begurungsmontagesatz für den Rückenbereich 25 mm – bestehend aus 2 Gewindeplatten mit Klappschnallen und 2 Klappschnallen (gebohrt)
Aufpreis / Satz	Aufpreis / Satz
<input type="checkbox"/> 30 03 070 44 €	<input type="checkbox"/> 30 03 071 44 €

Begurung

Brustschultergurt – aus elastischem, atmungsaktivem und feuchtigkeitsabweisendem Material, drei Gurte mit Steckschlössern, Gurt zur Schulter links fest vernäht; Farbe: schwarz

	Gr. 3	Gr. 4
A	18 cm	20 cm
B	21 cm	22 cm
C	28 cm	30 cm
D	5 cm	6 cm
E	44 cm	52 cm
Gurtbreite	2,5 cm	2,5 cm

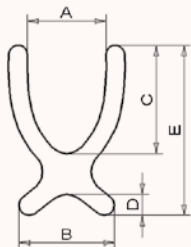

Sitzhose (Standard) – aus elastischem, atmungsaktivem und feuchtigkeitsabweisendem Material, vorne mit zwei Steckschlössern, Gurte hinten fest vernäht; Farbe: schwarz

	Gr. 4
A	36 cm
B	26 cm
C	55 cm
Gurtbreite	2,5 cm

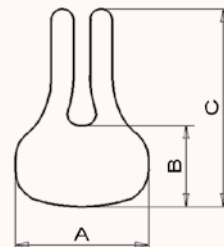

Preis / Stück		Preis / Stück	
<input type="checkbox"/> Gr. 3 (30 03 055)	177 €	<input type="checkbox"/> Gr. 4 (30 04 058)	148 €
<input type="checkbox"/> Gr. 4 (30 04 055)	177 €		

Begurung

Beckengurt – mit Polster und beidseitig verstellbarem Steckschloss; Farbe: schwarz



	Gr. 2	Gr. 3
Polsterbreite	5 cm	6 cm
Polsterlänge je Seite	28 cm	30 cm
Gurtlänge je Seite	40 cm	40 cm
Gurtbreite	2,5 cm	2,5 cm

4-Punkt-Beckengurt – mit Polster und beidseitig verstellbarem Steckschloss; Farbe: schwarz

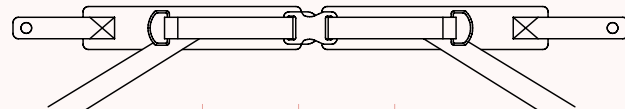

	Gr. 2	Gr. 3
Polsterbreite	5 cm	6 cm
Polsterlänge je Seite	28 cm	30 cm
Gurtlänge je Seite	40 cm	40 cm
Gurtbreite	2,5 cm	2,5 cm

Preis / Stück		Preis / Stück	
<input type="checkbox"/> Gr. 2 (30 02 059)	89 €	<input type="checkbox"/> Gr. 2 (30 02 060)	155 €
<input type="checkbox"/> Gr. 3 (30 03 059)	89 €	<input type="checkbox"/> Gr. 3 (30 03 060)	155 €



ACHTUNG!

ab Q2 als **Version 2023** erhältlich!
Inkl. Höhenschnellverstellung und
noch größerer Farbauswahl!

QR-Code zum aktuellen Anpassbogen



smilla.

Die Sitzhilfe für den Alltag.

Weitere Informationen finden Sie ab Seite 8 oder
in dem Video, wenn Sie dem QR-Code folgen:



sofie.

Rechnungsanschrift:
Versandadresse:
 Siehe Rechnungsanschrift

 Bestellung
 Kostenvoranschlag

Kunden-Nr.: _____

Besteller: _____

Datum: _____

Unterschrift: _____

Kommission:
Das mitwachsende Sitzsystem.

- inkl. höhen-, breiten- und winkelverstellbaren Armlehnen
- inkl. Standard-Sitzpolster mit Bezug
- Verstellmöglichkeiten: Rückenwinkel, Rückenhöhe, Sitztiefe, Sitzbreite
- adaptierbar auf alle gängigen Außen- und Innenfahrgestelle

HMV-Nr.: 26.11.04.0xxx

Voreinstellungen

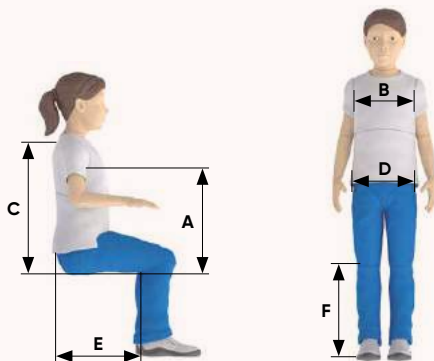
 Voreinstellungen am Sitzsystem im Hause Schuchmann.
 Teilen Sie uns hierfür bitte folgende Maße mit:

A Achselhöhe _____

B Brustbreite _____

C Rückenhöhe _____

D Beckenbreite _____

E Sitztiefe _____

F Unterschenkellänge _____

 17 00080

Preis

inkl.

		Maße				
		Gr. 0	Gr. 1	Gr. 1 b	Gr. 2	
A	Sitztiefe*	15 - 25 cm	21 - 30 cm	26 - 36 cm	30 - 42 cm	
B	Sitzbreite	16 - 26 cm	20 - 30 cm	20 - 30 cm	28 - 38 cm	
C	Rückenhöhe (kurzer Rücken)	35 - 43 cm	35 - 43 cm	42 - 52 cm	42 - 52 cm	
C	Rückenhöhe (langer Rücken)	42 - 52 cm	42 - 52 cm	53 - 63 cm	53 - 63 cm	
	Rückenwinkel	(-)5° - 25°	(-)5° - 25°	(-)5° - 25°	(-)5° - 25°	
	max. Belastung	30 kg	30 kg	45 kg	50 kg	
	Gewicht	9 kg	10 kg	10 kg	12 kg	
	empfohlen für Untergestell(e)	freddy. Gr. 0	freddy. Gr. 0	freddy. Gr. 1 + Sicherheitsrolle, franka. Gr. 2, & fridolin maxi.	freddy. Gr. 2 + Sicherheitsrolle, franka. Gr. 2 & fridolin maxi.	

* bei einstellbarer Beckenführung um 1 cm reduziert

Grundmodell			
sofie. Gr. 0	sofie. Gr. 1	sofie. Gr. 1b	sofie. Gr. 2
Preis / Stück	Preis / Stück	Preis / Stück	Preis / Stück
<input type="checkbox"/> 17 00 100 1.455 €	<input type="checkbox"/> 17 01 100 1.455 €	<input type="checkbox"/> 17 01 200 1.535 €	<input type="checkbox"/> 17 02 100 1.625 €

Rahmenfarben							
Lasuritblau metallic	Weißaluminium (Silber)	Dormant Rot	Reinweiß	Anthrazit metallic	Rahmenfarbe nach Kundenwunsch		
Preis	Preis	Preis	Preis	Preis	Preis	Aufpreis	
<input type="checkbox"/> 92 00 010 inkl.	<input type="checkbox"/> 92 00 002 inkl.	<input type="checkbox"/> 92 00 003 inkl.	<input type="checkbox"/> 92 00 100 inkl.	<input type="checkbox"/> 92 00 014 inkl.	<input type="checkbox"/> 17 00 090 180 €		

Bezüge		
Dunkelgrau / Pink-Telemagenta (Nr. 92 + 114) 	Dunkelgrau / Tieforange (Nr. 92 + 107) 	Dunkelgrau / Hellblau (Nr. 92 + 106) 
Preis	Preis	Preis
<input type="checkbox"/> 91 00 222 inkl.	<input type="checkbox"/> 91 00 213 inkl.	<input type="checkbox"/> 91 00 214 inkl.

Bezüge	Namensstickerei	Minderposition
Schwarz / Dunkelgrau (Nr. 105 + 92) 	Namensstickerei auf dem Rückenpolster bitte füllen Sie das Formular auf Seite 141 aus! 	Ohne Sitz- / Becken- und Rückenpolster sowie Bezug liefern zum Einbau von Maßpolstern
Preis	Eine Bestickung von Flexi-Stoffen ist nicht möglich.	Preisreduzierung
<input type="checkbox"/> 91 00 205 inkl.		<input type="checkbox"/> 60 00 062 Netto -104 €

Abwaschbare Bezüge				
Flexi Schwarz / Hellgrau (Nr. 43 + 50) 	Flexi Schwarz / Rot (Nr. 43 + 45) 	Flexi Blau (Nr. 44) 	Bezug nach Kundenwunsch	
Aufpreis	Aufpreis	Aufpreis	Aufpreis	
<input type="checkbox"/> 17 00 226 250 €	<input type="checkbox"/> 17 00 227 250 €	<input type="checkbox"/> 17 00 044 250 €	<input type="checkbox"/> 17 00 999 180 €	

Kopfstützen

<p>Kopfstütze (Standard) gepolstert, inkl. Bezug, höhen- und winkelverstellbar</p> 	<p>Kopfstütze (Muschelform) gepolstert, inkl. Bezug, höhen- und winkelverstellbar</p> 	<p>Kopfstütze (Seitenführung) gepolstert, inkl. Bezug, höhen- und winkelverstellbar</p> 
Preis / Stück	Preis / Stück	Preis / Stück
<input type="checkbox"/> für Gr. 0 (1700013) 254 € <input type="checkbox"/> für Gr. 1 (1701013) 254 € <input type="checkbox"/> für Gr. 2 (1702013) 254 €	<input type="checkbox"/> für Gr. 0+1 (1701015) 360 € <input type="checkbox"/> für Gr. 2 (1702015) 360 €	<input type="checkbox"/> für Gr. 0+1 (1701014) 340 € <input type="checkbox"/> für Gr. 2 (1702014) 340 €

Kopfstützen

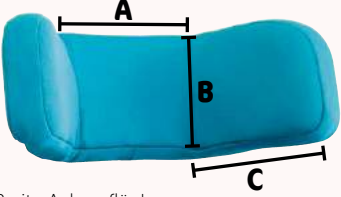
<p>Kopfstütze (Seitenführung winkelverstellbar) – gepolstert, inkl. Bezug, höhen-, tiefen- und winkelverstellbar, zusätzlich sind die Seitenführungen jeweils winkelverstellbar</p>  <p>A = Breite Anlagefläche B = Höhe Kopfstütze C = Breite Seitenführung</p>	<p>Universaladapter für Kopfstützenhalterungen in der Ausführung 15x15mm</p>																
<table border="1"> <thead> <tr> <th></th> <th>A</th> <th>B</th> <th>C</th> </tr> </thead> <tbody> <tr> <td>Gr. 1</td> <td>13,5 cm</td> <td>10,5 cm</td> <td>10 cm</td> </tr> <tr> <td>Gr. 2</td> <td>15 cm</td> <td>10,5 cm</td> <td>13,5 cm</td> </tr> <tr> <td>Gr. 3</td> <td>17 cm</td> <td>12,5 cm</td> <td>16,5 cm</td> </tr> </tbody> </table>		A	B	C	Gr. 1	13,5 cm	10,5 cm	10 cm	Gr. 2	15 cm	10,5 cm	13,5 cm	Gr. 3	17 cm	12,5 cm	16,5 cm	
	A	B	C														
Gr. 1	13,5 cm	10,5 cm	10 cm														
Gr. 2	15 cm	10,5 cm	13,5 cm														
Gr. 3	17 cm	12,5 cm	16,5 cm														
Preis / Stück	Preis / Stück																
<input type="checkbox"/> Gr. 1 (1701050) 588 € <input type="checkbox"/> Gr. 2 (1702050) 588 € <input type="checkbox"/> Gr. 3 (1703050) 588 €	<input type="checkbox"/> 1701016 85 €																

Konfigurationsmöglichkeiten - Rücken (Standard-Ausführung oder mit integrierter Oberarmführung)

Rücken – inkl. Polster und Bezug	für Gr. 0	für Gr. 1	für Gr. 1b	für Gr. 2
kurzer Rücken: langer Rücken:	35 - 43 cm 42 - 52 cm	35 - 43 cm 42 - 52 cm	42 - 52 cm 53 - 63 cm	42 - 52 cm 53 - 63 cm
	Preis / Stück	Preis / Stück	Preis / Stück	Preis / Stück
 <p>kurz Standard-Ausführung: lang Standard-Ausführung:</p>	<input type="checkbox"/> 1700003 185 € <input type="checkbox"/> 1700004 185 €	<input type="checkbox"/> 1701003 185 € <input type="checkbox"/> 1701004 185 €	<input type="checkbox"/> 1701103 185 € <input type="checkbox"/> 1701104 185 €	<input type="checkbox"/> 1702003 208 € <input type="checkbox"/> 1702004 208 €
 <p>kurz mit Oberarmführung: lang mit Oberarmführung:</p>	<input type="checkbox"/> 1700005 295 € <input type="checkbox"/> 1700006 295 €	<input type="checkbox"/> 1701005 295 € <input type="checkbox"/> 1701006 295 €	<input type="checkbox"/> 1701105 295 € <input type="checkbox"/> 1701106 295 €	<input type="checkbox"/> 1702005 314 € <input type="checkbox"/> 1702006 314 €

Konfigurationsmöglichkeiten - Rückeneinheit

<p>Rückeneinheit – fest (Standardkonfiguration = ohne Schiebegriff, wenn nicht anders angegeben)</p> 	<p>Rückeneinheit – abnehmbar</p> 	<p>Einstellbare Begrenzung des Rückenwinkels – zur Feststellung des individuellen max. Rückenwinkels</p>
Preis / Stück	Preis / Stück	Preis / Set
<input type="checkbox"/> für Gr. 0+1 mit Schiebegriff (1701009) inkl. <input type="checkbox"/> für Gr. 2 mit Schiebegriff (1702009) inkl. <input type="checkbox"/> für Gr. 0+1 mit Schiebegriff (1701007) inkl.	<input type="checkbox"/> für Gr. 0+1 mit Schiebegriff (1701011) 370 € <input type="checkbox"/> für Gr. 2 mit Schiebegriff (1702011) 370 €	<input type="checkbox"/> 1700046 62 €

Konfigurationsmöglichkeiten - Thoraxpelotten (Schritt 1: Auswahl der Halterung)

Brustbreite – montiert an sofie. Gr. 0	Brustbreite – montiert an sofie. Gr. 1 + 1b	Brustbreite – montiert an sofie. Gr. 2	Ausführung	Aufpreis / Paar
13 – 20 cm	16 – 23 cm	26 – 32 cm	<input type="checkbox"/> fest (1700017)	inkl.
			<input type="checkbox"/> abklappbar (1700018)	259 €
20 – 27 cm	23 – 30 cm	32 – 38 cm	<input type="checkbox"/> fest (1701017)	inkl.
			<input type="checkbox"/> abklappbar (1701018)	259 €
___ – ___ cm	___ – ___ cm	___ – ___ cm	<input type="checkbox"/> fest nach Maß (1709017)	70 €
			<input type="checkbox"/> abklappbar nach Maß (1709018)	330 €





(Schritt 2: Auswahl der Thoraxpelotte)

	Thoraxpelotte Gr. 0 gepolstert, inkl. Bezug (Standardkonfiguration bei sofie. Gr. 0, wenn nicht anders ange- geben)	Thoraxpelotte Gr. 1 gepolstert, inkl. Bezug (Standardkonfiguration bei sofie. Gr. 1, wenn nicht anders ange- geben)	Thoraxpelotte Gr. 2 gepolstert, inkl. Bezug (Standardkonfiguration bei sofie. Gr. 2, wenn nicht anders ange- geben)
	Höhe: 7 cm Tiefe: 9 cm	Höhe: 8 cm Tiefe: 13 cm	Höhe: 11 cm Tiefe: 16 cm
	Preis / Paar	Preis / Paar	Preis / Paar
	<input type="checkbox"/> 1700019 106 €	<input type="checkbox"/> 1701019 106 €	<input type="checkbox"/> 1702019 106 €

Oberschenkelführung

	Oberschenkelführung für Gr. 0 gepolstert, inkl. Bezug, winkel-, tiefen- und breitenverstellbar	Oberschenkelführung für Gr. 1 + 1b gepolstert, inkl. Bezug, winkel-, tiefen- und breitenverstellbar	Oberschenkelführung für Gr. 2 gepolstert, inkl. Bezug, winkel-, tiefen- und breitenverstellbar
	12 cm = Standardkonfiguration bei Gr. 0	14 cm = Standardkonfiguration bei Gr. 1 + 1b	19 cm = Standardkonfiguration bei Gr. 2
	Preis / Paar	Preis / Paar	Preis / Paar
	<input type="checkbox"/> 12 cm (1700021) 192 € <input type="checkbox"/> 14 cm (1700022) 192 €	<input type="checkbox"/> 14 cm (1701021) 192 € <input type="checkbox"/> 19 cm (1701022) 192 €	<input type="checkbox"/> 19 cm (1702021) 197 € <input type="checkbox"/> 24 cm (1702022) 197 €

Sitzoption

Standard Sitzpolster – inkl. Bezug (Standardkonfiguration, wenn nicht anders angegeben)	Sitzpolster – inkl. Bezug mit anatomischer Beinführung	Einstellbare Beckenföhrung – gepolstert, inkl. Bezug
		 
Preis / Stück	Aufpreis / Stück	Preis / Stück
<input type="checkbox"/> für Gr. 0 (1700023) inkl. <input type="checkbox"/> für Gr. 1 (1701023) inkl. <input type="checkbox"/> für Gr. 1 b (1701123) inkl. <input type="checkbox"/> für Gr. 2 (1702023) inkl.	<input type="checkbox"/> für Gr. 0 (1700024) 217 € <input type="checkbox"/> für Gr. 1 (1701024) 217 € <input type="checkbox"/> für Gr. 1 b (1701124) 217 € <input type="checkbox"/> für Gr. 2 (1702024) 217 €	<input type="checkbox"/> für Gr. 0 – Sitzbreite A = 15 – 24 cm (1700026) 384 € <input type="checkbox"/> für Gr. 1 + 1 b – Sitzbreite A = 18 – 28 cm (1701026) 384 € <input type="checkbox"/> für Gr. 2 – Sitzbreite A = 26 – 36 cm (1702026) 407 €

Sitzoption

Abduzierbare Beinführung – mit Beinlängenausgleich, gepolstert, inkl. Bezug (beinhaltet bereits die Oberschenkelführung)

	bei Gr. 0	bei Gr. 1+1b	bei Gr. 2
A	0° - 20°	0° - 20°	0° - 20°
B	7 - 10 cm	9 - 12 cm	10 - 14 cm
C	3 cm	3 cm	3 cm

Preis / Stück

<input type="checkbox"/> für Gr. 0	(1700025)	520 €
<input type="checkbox"/> für Gr. 1	(1701025)	520 €
<input type="checkbox"/> für Gr. 1 b	(1701125)	520 €
<input type="checkbox"/> für Gr. 2	(1702025)	540 €

A = Abduktionswinkel
B = Oberschenkelbreite
C = Beinlängenausgleich

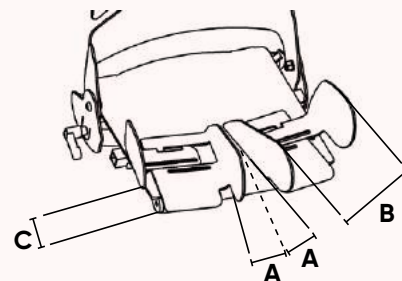
Fußbank

Fußbank – höhen- und kniewinkelverstellbar, hochklappbar, fest montiert an der Sitzeinheit, mit rutschfester Oberfläche und 8 Schlitten zur Befestigung von Begurtungen



Preis / Stück

<input type="checkbox"/> für Gr. 0	(1700102)	339 €
<input type="checkbox"/> für Gr. 1	(1701102)	339 €
<input type="checkbox"/> für Gr. 1b	(1701112)	339 €
<input type="checkbox"/> für Gr. 2	(1702102)	339 €

Knieabduktionskeil – vorsteckbar, gepolstert, inkl. Bezug



Preis / Stück

<input type="checkbox"/> Gr. 0	(1700108)	225 €
<input type="checkbox"/> Gr. 1	(1701108)	225 €
<input type="checkbox"/> Gr. 2	(1702108)	225 €

Zubehör

Therapietisch – aus Holz mit Rand



Breite Tiefe

für Gr. 0 + 1 50 cm 40 cm

für Gr. 2 60 cm 50 cm

Preis / Stück

<input type="checkbox"/> für Gr. 0	(1700027)	249 €
<input type="checkbox"/> für Gr. 1	(1701027)	249 €
<input type="checkbox"/> für Gr. 2	(1702027)	249 €

Therapietisch – transparent, mit Rand



Breite Tiefe

für Gr. 0 + 1 50 cm 40 cm

für Gr. 2 60 cm 50 cm

Preis / Stück

<input type="checkbox"/> für Gr. 0	(1700028)	340 €
<input type="checkbox"/> für Gr. 1	(1701028)	340 €
<input type="checkbox"/> für Gr. 2	(1702028)	340 €

Polster

Fußbankpolster – bezogen mit schwarzem Flexi-Stoff, Höhe: 3 cm (nicht in Verbindung mit Fußbegurtung möglich)



Preis / Stück

<input type="checkbox"/> für Gr. 0	(1700035)	110 €
<input type="checkbox"/> für Gr. 1	(1701035)	110 €
<input type="checkbox"/> für Gr. 2	(1702035)	110 €

Tischauflagepolster – bezogen mit schwarzem Flexi-Stoff, Höhe: 1 cm



Preis / Stück

<input type="checkbox"/> für Gr. 0	(1700037)	124 €
<input type="checkbox"/> für Gr. 1	(1701037)	124 €
<input type="checkbox"/> für Gr. 2	(1702037)	124 €

Zubehör

Inkontinenzbeschichtung – im Sitzbereich



Preis / Stück

<input type="checkbox"/> 1700029	196 €
-----------------------------------------	-------

Begurtungsmontagesatz für den Sitzbereich bestehend aus 2 Winkeln mit Klappschnalle und 2 Klappschnallen (gebohrt)



Aufpreis / Satz

<input type="checkbox"/> 20 mm	(1700033)	44 €
<input type="checkbox"/> 25 mm	(1701033)	44 €

Begurtungsmontagesatz für den Rückenbereich bestehend aus 2 Gewindeplatten mit Klappschnallen und 2 Klappschnallen (gebohrt)

Aufpreis / Satz

<input type="checkbox"/> 20 mm	(1700034)	44 €
<input type="checkbox"/> 25 mm	(1701034)	44 €

Adapter							
Trapezadapter Unterteil			Trapezadapter Oberteil			Montage einer der nebenstehenden Adapter für Sitztiefe	
	passend für			passend für			Preis
Gr. 0	sofie. Gr. 0		Gr. 0	sofie. Gr. 0		<input type="checkbox"/> Gr. 0: 15-21 cm (1700030)	inkl.
Gr. 1	sofie. Gr. 0-2	Gr. 1	sofie. Gr. 0-2	<input type="checkbox"/> Gr. 0: 19-25 cm (1700031)	inkl.		
Preis / Stück			Preis / Stück			<input type="checkbox"/> Gr. 1: 21-26 cm (1701030)	inkl.
<input type="checkbox"/> Gr. 0 (1700085)	199 €	<input type="checkbox"/> Gr. 0 (1700086)	130 €	<input type="checkbox"/> Gr. 1: 25-30 cm (1701031)	inkl.		
<input type="checkbox"/> Gr. 1 (1701085)	199 €	<input type="checkbox"/> Gr. 1 (1701086)	130 €	<input type="checkbox"/> Gr. 2: 30-36 cm (1702030)	inkl.		
				<input type="checkbox"/> Gr. 2: 37-42 cm (1702031)	inkl.		

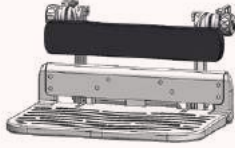
Fußbänke für Untergestelle				Wadenanlage			
		Breite	Unterschenkel­länge	Wadenanlage für Fußbänke bezogen mit schwarzem Flexi-Stoff			
	Gr. 1	28,4 cm	15 - 25 cm				
	Gr. 2	33,4 cm	19 - 32 cm				
	Gr. 3	40,3 cm	27 - 49 cm				
Fußbank Standard – ohne Feststellung, hochklappbar, fest montiert an der Sitzeinheit, mit rutschfester Oberfläche und jeweils 4 Schlitz­en zur Befestigung von Begurtungen	Fußbank mit Feststeller – hochklappbar, fest montiert an der Sitzeinheit, mit rutschfester Oberfläche und jeweils 4 Schlitz­en zur Befestigung von Begurtungen	Fußbank mit Winkelverstellung – hochklappbar, fest montiert an der Sitzeinheit, mit rutschfester Oberfläche und jeweils 4 Schlitz­en zur Befestigung von Begurtungen		Gr. 1	Gr. 2	Gr. 3	
Preis / Stück	Preis / Stück	Aufpreis / Stück		Breite	27 cm	32 cm	38 cm
<input type="checkbox"/> Gr. 1 (1701090)	346 €	<input type="checkbox"/> Gr. 1 (1701091)	398 €	<input type="checkbox"/> Gr. 1 (1701092)	442 €	<input type="checkbox"/> Gr. 1 (1701093)	250 €
<input type="checkbox"/> Gr. 2 (1702090)	346 €	<input type="checkbox"/> Gr. 2 (1702091)	398 €	<input type="checkbox"/> Gr. 2 (1702092)	442 €	<input type="checkbox"/> Gr. 2 (1702093)	250 €
<input type="checkbox"/> Gr. 3 (1703090)	346 €	<input type="checkbox"/> Gr. 3 (1703091)	398 €	<input type="checkbox"/> Gr. 3 (1703092)	442 €	<input type="checkbox"/> Gr. 3 (1703093)	250 €

Polster	
Fußbankpolster (Fußbänke für Untergestelle) bezogen mit schwarzem Flexi-Stoff, Höhe: 3 cm (nicht in Verbindung mit Fußbegurtung möglich)	
Preis / Stück	
<input type="checkbox"/> für Gr. 0 (1700094)	118 €
<input type="checkbox"/> für Gr. 1 (1701094)	118 €
<input type="checkbox"/> für Gr. 2 (1702094)	118 €

Begurtung

 Die **sofie.**-Begurtung ist mit den Begurtungsmontagesätzen (siehe Seite 40) zu montieren.

Begurtung
Brustschultergurt – aus elastischem, atmungsaktivem und feuchtigkeitsabweisendem Material, drei Gurte mit Steckschlössern, Gurt zur Schulter links fest vernäht; Farbe: schwarz

	Gr. 0	Gr. 1	Gr. 2	Gr. 3
A	13cm	13cm	18cm	18cm
B	17,5cm	19cm	20cm	21cm
C	15cm	15cm	19cm	28cm
D	3,5cm	5cm	5cm	5cm
E	25,5cm	28cm	34cm	44cm
Gurtbreite	2cm	2cm	2,5cm	2,5cm

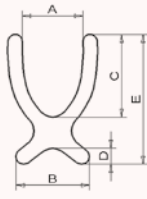

Preis / Stück

<input type="checkbox"/> Gr. 0 (1700038)	177 €
<input type="checkbox"/> Gr. 1 (1701038)	177 €
<input type="checkbox"/> Gr. 2 (1702038)	177 €
<input type="checkbox"/> Gr. 3 (1703038)	177 €

Positionierungsweste – mit Reißverschluss, aus elastischem, atmungsaktivem und feuchtigkeitsabweisendem Material, Schultergurte fest vernäht, Gurte zum Beckenbereich mit Steckschlössern; Farbe: schwarz

	Gr. 0	Gr. 1	Gr. 2
A	11cm	11cm	18cm
B	21cm	21cm	22cm
C	12cm	12cm	15cm
D	2,5cm	3,5cm	3,5cm
E	25,5cm	28cm	34cm
Gurtbreite	2cm	2cm	2,5cm

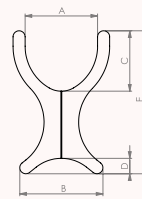

Preis / Stück

<input type="checkbox"/> Gr. 0 (1700039)	206 €
<input type="checkbox"/> Gr. 1 (1701039)	206 €
<input type="checkbox"/> Gr. 2 (1702039)	206 €

Begurtung
Sitzhose T-Form – aus elastischem, atmungsaktivem und feuchtigkeitsabweisendem Material, vorne mit zwei Steckschlössern, Gurte hinten fest vernäht; Farbe: schwarz

	Gr. 0	Gr. 1	Gr. 2
A	23cm	25cm	28cm
B	15cm	17cm	20cm
C	33cm	35cm	38cm
D	24cm	26cm	28cm
Gurtbreite	2cm	2cm	2,5cm

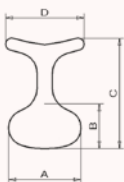

Preis / Stück

<input type="checkbox"/> Gr. 0 (1700040)	148 €
<input type="checkbox"/> Gr. 1 (1701040)	148 €
<input type="checkbox"/> Gr. 2 (1702040)	148 €

Sitzhose (Standard) – aus elastischem, atmungsaktivem und feuchtigkeitsabweisendem Material, vorne mit zwei Steckschlössern, Gurte hinten fest vernäht; Farbe: schwarz

	Gr. 1	Gr. 2	Gr. 3
A	24cm	29cm	33cm
B	14cm	17cm	22cm
C	35cm	43cm	49cm
Gurtbreite	2cm	2,5cm	2,5cm

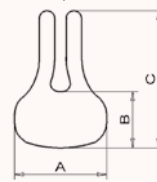

Preis / Stück

<input type="checkbox"/> Gr. 1 (1701041)	148 €
<input type="checkbox"/> Gr. 2 (1702041)	148 €
<input type="checkbox"/> Gr. 3 (1703041)	148 €

Begurtung
Beckengurt – mit Polster und beidseitig verstellbarem Steckschloss; Farbe: schwarz

	Gr. 0	Gr. 1	Gr. 2
Polsterbreite	4cm	4cm	5cm
Polsterlänge je Seite	16cm	18cm	28cm
Gurtlänge je Seite	30cm	30cm	40cm
Gurtbreite	2cm	2,5cm	2,5cm

Preis / Stück

<input type="checkbox"/> Gr. 0 (1700042)	89 €
<input type="checkbox"/> Gr. 1 (1701042)	89 €
<input type="checkbox"/> Gr. 2 (1702042)	89 €

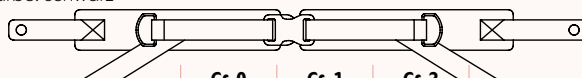
4-Punkt-Beckengurt – mit Polster und beidseitig verstellbarem Steckschloss; Farbe: schwarz

	Gr. 0	Gr. 1	Gr. 2
Polsterbreite	4cm	4cm	5cm
Polsterlänge je Seite	16cm	18cm	28cm
Gurtlänge je Seite	30cm	30cm	40cm
Gurtbreite	2cm	2,5cm	2,5cm

Preis / Stück

<input type="checkbox"/> Gr. 0 (1700043)	155 €
<input type="checkbox"/> Gr. 1 (1701043)	155 €
<input type="checkbox"/> Gr. 2 (1702043)	155 €

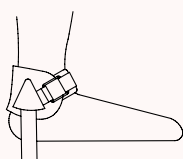
Begurtung
Fußmanschette – mit Umlenkrolle und Klettverschluss; Farbe: schwarz (nicht in Verbindung mit dem Fußbank-/Fußstützenpolster nutzbar)

	Knöchelumfang	Breite Gurt
Gr. 1	12 – 19cm	25mm
Gr. 2	15 – 23cm	25mm
Gr. 3	19 – 27cm	40mm

Preis / Paar

<input type="checkbox"/> Gr. 1 (1701044)	212 €
<input type="checkbox"/> Gr. 2 (1702044)	212 €
<input type="checkbox"/> Gr. 3 (1703044)	212 €

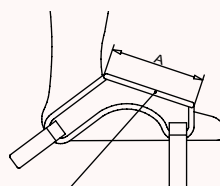
Fußpositionierungshilfe – mit Gurtband inkl. Klettverschluss; Farbe: schwarz (nicht in Verbindung mit dem Fußbank-/Fußstützenpolster nutzbar)

Klettstreifen zum Öffnen

	A	Gurtbreite
Gr. 1	8cm	2cm
Gr. 2	10cm	2cm
Gr. 3	13cm	2,5cm

Preis / Paar

<input type="checkbox"/> Gr. 1 (1701046)	196 €
<input type="checkbox"/> Gr. 2 (1702046)	196 €
<input type="checkbox"/> Gr. 3 (1703046)	196 €



hts.

Der vielfältige Dusch- und Toilettenstuhl.

Weitere Informationen finden Sie ab Seite 132.



activity chair.

Rechnungsanschrift:
Versandadresse:
 Siehe Rechnungsanschrift

 Bestellung
 Kostenvoranschlag

Kunden-Nr.: _____

Besteller: _____

Datum: _____

Unterschrift: _____

Kommission:
Der dynamische Therapiestuhl.

- Sitz- und Rückeneinheit inkl. Polster
- Rückenwinkelverstellung per Gasdruckfeder von (-) 5° bis 20°
- Rückenhöhen- und Sitztiefenverstellung
- inkl. 2-Punkt-Beckengurt
- Sitzwinkelverstellung per Gasdruckfeder von
 - beim Standard Untergestell (-) 15° bis 15°
 - beim Hi/Lo Untergestell (-) 15° bis 25°
- Rahmenfarbe: Effektschwarz

HMV-Nr.: 26.11.05.0xxx

Maße

		Gr. 0	Gr. 1	Gr. 2
Sitztiefe		20 - 30 cm	28 - 41 cm	38 - 51 cm
Sitzbreite		30 cm	36 cm	43 cm
Sitzbreite (mit Hüftpelotten)		18 - 23 cm	22 - 29 cm	28 - 36 cm
Brustbreite		17 - 29 cm	17 - 30 cm	24 - 36 cm
Rückenhöhe		32 - 39 cm	39 - 48 cm	48 - 61 cm
Höhe Kopfstütze - Sitz		37 - 53 cm	44 - 62 cm	50 - 75 cm
Höhe Armlehne - Sitz		13 - 19 cm	18 - 27 cm	18 - 27 cm
Unterschenkelänge		18 - 30 cm	20 - 38 cm	29 - 54 cm
Sitzhöhe über dem Boden	mit kurzen / mit langen Standfüßen	24 - 32 cm / 47 - 55 cm	32 - 42 cm / 48 - 58 cm	42 - 52 cm / 51 - 61 cm
	mit kurzen / mit langen Standfüßen und Doppelaufrollen	34 - 42 cm / 47 - 55 cm	41 - 51 cm / 48 - 58 cm	42 - 52 cm / 51 - 61 cm
	mit Hi/Lo Untergestell	25,5 - 63,5 cm	30,5 - 58,5 cm	40,5 - 61 cm
Rahmenbreite	mit kurzen / mit langen Standfüßen	53 / 58 cm	59 / 62 cm	68 / 68 cm
	mit kurzen / mit langen Standfüßen und Doppelaufrollen	57 / 60 cm	62 / 65 cm	71 / 71 cm
	mit Hi/Lo Untergestell	66 cm	68,5 cm	73,5 cm
Sitzwinkel	mit Standard Untergestell / mit Hi/Lo Untergestell	(-)15° - 15° / (-)15° - 25°		
Rückenwinkel		(-)5° - 20°		
max. Belastung		34 kg	68 kg	113 kg

Grundmodell

activity chair.

Sitzeinheit (standard)

Rückenwinkelverstellung per Gasdruckfeder von (-) 5° bis 20°

	Preis / Stück
<input type="checkbox"/> Gr. 0 (72 00 200)	960 €
<input type="checkbox"/> Gr. 1 (72 01 200)	980 €
<input type="checkbox"/> Gr. 2 (72 02 200)	1.120 €

activity chair.

Sitzeinheit (dynamisch)

Rückenwinkelverstellung per Gasdruckfeder von (-) 5° bis 20°; eine Gasdruckfeder ermöglicht das Aufnehmen selbsterzeugter Bewegung - die Federoption bietet dem Anwender 10° Bewegungsspielraum.

	Preis / Stück
<input type="checkbox"/> Gr. 0 (72 00 300)	1.095 €
<input type="checkbox"/> Gr. 1 (72 01 300)	1.120 €
<input type="checkbox"/> Gr. 2 (72 02 300)	1.295 €

Untergestelle
Standard Untergestell activity chair.

inkl. höhenverstellbaren, rutschfesten Standfüßen; Sitzwinkelverstellung per Gasdruckfeder von (-) 15° bis 15°



Preis / Stück

<input type="checkbox"/> Gr. 0 (72 00 400)	682 €
<input type="checkbox"/> Gr. 1 (72 01 400)	693 €
<input type="checkbox"/> Gr. 2 (72 02 400)	813 €

Dynamisches Untergestell activity chair.

inkl. höhenverstellbaren, rutschfesten Standfüßen; Sitzwinkelverstellung per Gasdruckfeder von (-) 15° bis 15°; eine Gasdruckfeder ermöglicht das Aufnehmen selbsterzeugter Bewegung - die Federoption bietet dem Anwender Bewegungsspielraum.



Preis / Stück

<input type="checkbox"/> Gr. 0 (72 00 500)	786 €
<input type="checkbox"/> Gr. 1 (72 01 500)	813 €
<input type="checkbox"/> Gr. 2 (72 02 500)	948 €

Hi/Lo Untergestell activity chair.

inkl. 4 Doppelaufrollen (100 mm, gebremst, 1x mit Richtungsfeststeller); Höhenverstellung (per Gasdruckfeder bei Gr. 0 und hydraulisch bei Gr. 1+2); Sitzwinkelverstellung per Gasdruckfeder von (-) 15° bis 25°



Preis / Stück

<input type="checkbox"/> Gr. 0 (72 00 600)	2.119 €
<input type="checkbox"/> Gr. 1 (72 01 600)	2.975 €
<input type="checkbox"/> Gr. 2 (72 02 600)	3.157 €

Polsterfarbe

Blau

	Preis
<input type="checkbox"/> für Gr. 0 (72 05 201)	inkl.
<input type="checkbox"/> für Gr. 1 (72 00 201)	inkl.
<input type="checkbox"/> für Gr. 2 (72 02 201)	inkl.

Rot

	Preis
<input type="checkbox"/> für Gr. 0 (72 05 301)	inkl.
<input type="checkbox"/> für Gr. 1 (72 00 301)	inkl.
<input type="checkbox"/> für Gr. 2 (72 02 301)	inkl.

Standfüße

Kurze Standfüße – Standardkonfiguration, wenn nicht anders angegeben

Lange Standfüße – für alle Größen

	Preis / Satz
<input type="checkbox"/> für Gr. 0 (72 04 004)	inkl.
<input type="checkbox"/> für Gr. 1 (72 00 004)	inkl.
<input type="checkbox"/> für Gr. 2 (72 05 004)	inkl.

	Preis / Satz
<input type="checkbox"/> 72 01 004	inkl.

Standfüße

4 Doppelaufrollen (75 mm)

kurze Ausführung, gebremst, 1x mit Richtungsfeststeller

	Aufpreis / Satz
<input type="checkbox"/> für Gr. 0 (72 06 004)	367 €
<input type="checkbox"/> für Gr. 1+2 (72 02 004)	367 €

4 Doppelaufrollen (75 mm)

lange Ausführung, gebremst, 1x mit Richtungsfeststeller, für alle Größen

	Aufpreis / Satz
<input type="checkbox"/> 72 03 004	367 €

Zubehör

Kopfstütze (Standard) – tiefen-, winkel- und höheneinstellbar 	Kopfstütze (Muschelform) – tiefen-, winkel- und höheneinstellbar 	Kopfstütze (Seitenführung) – tiefen-, winkel- und höheneinstellbar, Flügelpolster lassen sich von fast flach bis 90° verstellen 
Preis / Stück	Preis / Stück	Preis / Stück
<input type="checkbox"/> 72 00 010 329 €	<input type="checkbox"/> 72 00 011 353 €	<input type="checkbox"/> 72 00 018 453 €

Zubehör

Thoraxpelotten – höhen- und breiteneinstellbar 	Thoraxpelotten – höhen- und breiteneinstellbar, mit Brustgurt 	Schiebegriffe – empfohlen für alle activity chair-Modelle mit Doppelaufrollen und/oder mit Hi/Lo Untergestell 
Preis / Paar	Preis / Satz	Preis / Paar
<input type="checkbox"/> für Gr. 0-2 (7201005) 289 € <input type="checkbox"/> für Gr. 1-2 (7202005) 312 €	<input type="checkbox"/> für Gr. 0 (7200006) 367 € <input type="checkbox"/> für Gr. 1 (7201006) 367 € <input type="checkbox"/> für Gr. 2 (7202006) 393 €	<input type="checkbox"/> 72 00 012 234 €

Zubehör



Armlehnen – höheneinstellbar 	Hüftpelotten – gepolstert und winkeleinstellbar (nur in Verbindung mit den Armlehnen nutzbar) 	Therapietisch – nur in Verbindung mit den Armlehnen nutzbar 
Preis / Paar	Preis / Paar	Preis / Stück
<input type="checkbox"/> für Gr. 0 (7205007) 367 € <input type="checkbox"/> für Gr. 1+2 (7200007) 367 €	<input type="checkbox"/> für Gr. 0 (7205008) 367 € <input type="checkbox"/> für Gr. 1+2 (7200008) 367 €	<input type="checkbox"/> für Gr. 0 (7200009) 432 € <input type="checkbox"/> für Gr. 1 (7201009) 432 € <input type="checkbox"/> für Gr. 2 (7202009) 432 €

Zubehör

Rückenverlängerung 	LWS-Anstützung und Tuberkante 	Abduktionskeil tiefeneinstellbar 												
Preis / Stück	Preis / Satz	Preis / Stück												
<input type="checkbox"/> für Gr. 0+1 (7201016) 186 € <input type="checkbox"/> für Gr. 2 (7202016) 186 €	<input type="checkbox"/> für Gr. 0 (7200017) 161 € <input type="checkbox"/> für Gr. 1 (7201017) 161 € <input type="checkbox"/> für Gr. 2 (7202017) 161 €	<table border="1"> <thead> <tr> <th></th> <th>Breite</th> <th>Tiefe</th> <th>Höhe</th> </tr> </thead> <tbody> <tr> <td>für Gr. 0+1</td> <td>7,5cm</td> <td>15cm</td> <td>9cm</td> </tr> <tr> <td>für Gr. 2</td> <td>10cm</td> <td>19cm</td> <td>10cm</td> </tr> </tbody> </table> <input type="checkbox"/> für Gr. 0+1 (7201013) 198 € <input type="checkbox"/> für Gr. 2 (7202013) 198 €		Breite	Tiefe	Höhe	für Gr. 0+1	7,5cm	15cm	9cm	für Gr. 2	10cm	19cm	10cm
	Breite	Tiefe	Höhe											
für Gr. 0+1	7,5cm	15cm	9cm											
für Gr. 2	10cm	19cm	10cm											

Zubehör			
Knieseitenführung 	Beinstützpolster mit Steckschloss, tiefeinstellbar 		
	Preis / Paar		Preis / Stück
<input type="checkbox"/> 72 00 014	289 €		<input type="checkbox"/> für Gr. 0 (72 00 015) 325 € <input type="checkbox"/> für Gr. 1 (72 01 015) 325 € <input type="checkbox"/> für Gr. 2 (72 02 015) 353 €

Begurtung			
Brustgurt 	Brustschultergurt   normal dünn	Oberschenkelgurte 	Sitzhose 
Preis / Stück	Preis / Stück	Preis / Paar	Preis / Stück
<input type="checkbox"/> für Gr. 0 (72 00 020) 143 € <input type="checkbox"/> für Gr. 1 (72 01 020) 143 € <input type="checkbox"/> für Gr. 2 (72 02 020) 143 €	<input type="checkbox"/> normal für Gr. 0 (72 00 021) 212 € <input type="checkbox"/> normal für Gr. 1 (72 01 021) 212 € <input type="checkbox"/> normal für Gr. 2 (72 02 021) 212 € <input type="checkbox"/> dünn für Gr. 1 (72 04 021) 212 € <input type="checkbox"/> dünn für Gr. 2 (72 03 021) 212 €	<input type="checkbox"/> für Gr. 0 (72 00 022) 143 € <input type="checkbox"/> für Gr. 1 (72 01 022) 143 € <input type="checkbox"/> für Gr. 2 (72 02 022) 143 €	<input type="checkbox"/> für Gr. 0 (72 00 023) 250 € <input type="checkbox"/> für Gr. 1 (72 01 023) 250 € <input type="checkbox"/> für Gr. 2 (72 02 023) 250 €

Zubehör			
Fußbank – höhenverstellbar, hochklappbar und wegschwenkbar für den Transfer. Empfohlen für Modelle mit Hi/Lo Untergestell. 	Knöchelpositionierungshilfe – mit Steckschloss, nur in Verbindung mit der Fußbank nutzbar 		
	Unterschenkellänge	bei Gr. 0 23 - 30cm	bei Gr. 1 30 - 42cm
Preis / Stück			Preis / Paar
<input type="checkbox"/> für Gr. 0 (72 00 029) 656 € <input type="checkbox"/> für Gr. 1 (72 01 029) 656 € <input type="checkbox"/> für Gr. 2 (72 02 029) 656 €			<input type="checkbox"/> für Gr. 0+1 (72 01 026) 143 € <input type="checkbox"/> für Gr. 2 (72 02 026) 143 €

Zubehör			
Sandalen mit Fußriemen nur in Verbindung mit der Fußbank nutzbar 	Keile – nur in Verbindung mit der Fußbank und den Sandalen nutzbar 		
Preis / Paar			Preis / Paar
<input type="checkbox"/> für Gr. 0 (72 00 027) 143 € <input type="checkbox"/> für Gr. 1 (72 01 027) 143 € <input type="checkbox"/> für Gr. 2 (72 02 027) 143 €			<input type="checkbox"/> für Gr. 0 (72 00 028) 113 € <input type="checkbox"/> für Gr. 1 (72 01 028) 113 € <input type="checkbox"/> für Gr. 2 (72 02 028) 113 €

Rechnungsanschrift:
Versandadresse:
 Siehe Rechnungsanschrift

 Bestellung
 Kostenvoranschlag

Kunden-Nr.: _____

Besteller: _____

Datum: _____

Unterschrift: _____

Kommission:
Das Liegeschalenuntergestell mit Liegeschalensystem.

- elektrische Höhenverstellung per Handschalter
- 12" Hinterräder luftbereift mit Trommelbremse, 8" PU-Lenkräder
- universelle Aufnahmepunkte für Liegeschalen aller Bauarten
- Rahmenfarbe: Weißaluminium (Silber)

Maße - Liegeschalenuntergestell

		dreiteiliges Liegeschalensystem	einteiliges Liegeschalensystem	
A	Höhe Liegeschalenaufnahme vom Boden	53 - 79 cm	53 - 79 cm	
B	Rückenwinkel verstellbar	0° - 50°	-	
C	Sitzwinkel stufenweise einstellbar	0° - 18°	-	
D	Fußwinkel verstellbar	0° - 50°	-	
E	Neigungswinkel Liegefläche	-	0° - 20°	
F	Länge Liegeschalenaufnahme	-	95 cm	
	Breite Grundgestell	64 cm	64 cm	
	max. Belastung	100 kg	100 kg	
	Gewicht	44 kg	44 kg	

Grundmodell Liegeschalenuntergestell

tina. (dreiteiliges Liegeschalensystem) mit elektrischer Rückenverstellung, einstellbarem Sitzwinkel und verstellbarem Fußwinkel		tina. (einteiliges Liegeschalensystem) mit elektrischer Neigungswinkelverstellung der Liegefläche	
	Preis / Stück		Preis / Stück
<input type="checkbox"/> 40 00 101	5.440 €	<input type="checkbox"/> 40 00 201	5.440 €

Maße - Liegeschalensystem

		Gr. 2	Gr. 3	Gr. 4
A	Breite	70 cm	70 cm	70 cm
B	Länge Kopfteil	60 cm	75 cm	90 cm
C	Länge Mittelteil	35 cm	35 cm	35 cm
D	Länge Fußteil	45 cm	55 cm	65 cm
E	Länge gesamt	140 cm	165 cm	190 cm
F	Höhe	12 cm	12 cm	12 cm

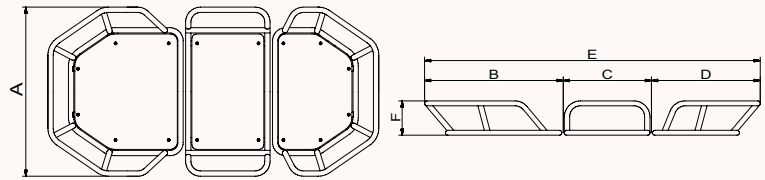
Liegefläche
Kopfteil

Hinweis: Gr. 4 beinhaltet einen verlängerten Schiebegriff und eine Kippsicherung!

	Länge	Breite
Gr. 2	60 cm	70 cm
Gr. 3	75 cm	70 cm
Gr. 4	90 cm	70 cm

Sitzteil

	Länge	Breite
Gr. 2-4	35 cm	70 cm

Beinteil

	Länge	Breite
Gr. 2	45 cm	70 cm
Gr. 3	55 cm	70 cm
Gr. 4	65 cm	70 cm

i Eine Modifikation nach Maß ist möglich.

i Eine Modifikation nach Maß ist möglich.

i Eine Modifikation nach Maß ist möglich.

	Preis / Stück		Preis / Stück		Preis / Stück
<input type="checkbox"/> Gr. 2 (40 02 102)	395 €	<input type="checkbox"/> Gr. 2-4 (40 02 103)	253 €	<input type="checkbox"/> Gr. 2 (40 02 104)	395 €
<input type="checkbox"/> Gr. 3 (40 03 102)	395 €			<input type="checkbox"/> Gr. 3 (40 03 104)	395 €
<input type="checkbox"/> Gr. 4 (40 04 102)	838 €			<input type="checkbox"/> Gr. 4 (40 04 104)	395 €

Matratzen

Vakuum-Matratze – für tina. inkl. Ventil und Elektropumpe mit Zweiwegeschalter



	Länge	Breite
Gr. 2	ca. 150 cm	ca. 75 cm
Gr. 3	ca. 175 cm	ca. 75 cm
Gr. 4	ca. 200 cm	ca. 80 cm

Bezug aus atmungsaktivem Gewebe mit Einlage aus Abstandsgewebe (für nebenstehende Vakuum-Matratze)

Lagerungsmatratze (konturierbar mit Seitenführung)

Füllung aus Polystyrol Kügelchen und Weichschaum

Bezug aus bi-elastischem Gewebe mit Polyurethanbeschichtung:

- wasserdicht
- atmungsaktiv
- abwaschbar und wischdesinfizierbar
- unterseitig rutschhemmend

	Länge	Breite
Gr. 2	ca. 150 cm	ca. 75 cm
Gr. 3	ca. 175 cm	ca. 75 cm
Gr. 4	ca. 200 cm	ca. 80 cm

i Eine Modifikation nach Maß ist möglich!

	Preis / Stück		Preis / Stück		Preis / Stück
<input type="checkbox"/> Gr. 2 (41 02 202)	3.302 €	<input type="checkbox"/> für Gr. 2 (41 02 201)	397 €	<input type="checkbox"/> Gr. 2 (41 02 207)	900 €
<input type="checkbox"/> Gr. 3 (41 03 202)	3.302 €	<input type="checkbox"/> für Gr. 3 (41 03 201)	397 €	<input type="checkbox"/> Gr. 3 (41 03 207)	900 €
<input type="checkbox"/> Gr. 4 (41 04 202)	3.302 €	<input type="checkbox"/> für Gr. 4 (41 04 201)	397 €	<input type="checkbox"/> Gr. 4 (41 04 207)	1.015 €

Zubehör

Verlängerter Schiebegriff – für Kopfteillängen größer als 75 cm
(Bei Kopfteil Gr. 4 bereits enthalten)



Aufpreis / Stück

□ 40 00 120

164 €

Kippsicherung – schwenkbar und in der Höhe einstellbar
(Bei Kopfteil Gr. 4 bereits enthalten)

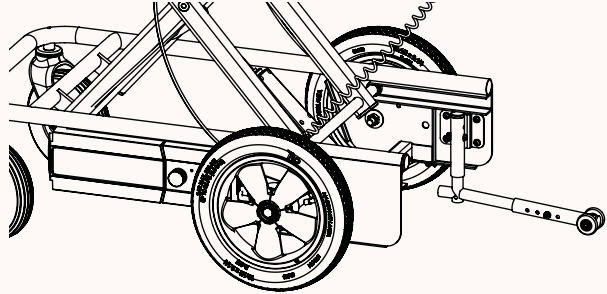

Preis / Stück

□ 40 00 140

281 €

Zubehör

Ablagefläche für Versorgungsgeräte – höhenverstellbar, mit Langlöchern für Gurtband (25 mm) zur Sicherung der Versorgungsgeräte
(Die Ablagefläche ist nur in Verbindung mit dem verlängerten Schiebegriff nutzbar)



Breite 43 cm

Tiefe 40 cm

Preis / Stück

□ 40 09 011

408 €

Infusionshalter – teleskopierbar



Preis / Stück

□ 40 00 010

261 €

Zubehör

Vorbereitung des Untergestells für die Montage eines E-Fix-Antriebes 12“

Montage des angelieferten E-Fix-Antriebes

Großes Lagerungskissen

Breiter Sicherheitsgurt

Gurt mit Schieber, zur Befestigung am Rohrrahmen

Nettopreis (nicht rabattfähig)

Nettopreis (nicht rabattfähig)

Preis / Stück

Preis / Stück

□ 40 00 130

234 €

□ 40 00 131

177 €

□ 40 00 005

180 €

□ 40 00 009

253 €

Bestellen leicht gemacht – mit dem Materialkatalog für den Sonderbau.



Kennen Sie schon unseren **Materialkatalog für den Sonderbau**? Er unterstützt Sie beim **individuellen Bau** von Hilfsmitteln, wie zum Beispiel Sitzschalen. Der Katalog bietet Ihnen einen strukturierten Überblick über unser Angebot aus den Bereichen „**Universelles Sitzschalenzubehör**“, „**Hebel + Schrauben**“, „**Nähmaterial, Schaumstoffe + Bezugstoffe**“ und „**Flexi-Aktiv Begurtungen**“.

In dem Katalog finden Sie zusätzlich „**Produktkonfiguratoren**“. Dabei handelt es sich um Baukastensysteme, bei denen Sie sich Einzelteile nach Ihren individuellen Wünschen zusammenstellen können. Wir arbeiten hier mit einem **komplexen** und **smartem Konfigurator-System**, das Sie Schritt für Schritt zu Ihrer spezifischen Komponente mit eigener Artikelnummer führt.

Den Materialkatalog für den Sonderbau finden Sie in der Mediathek auf unserer Homepage:
[schuchmann.de/mediathek](https://www.schuchmann.de/mediathek)



Rechnungsanschrift:
Versandadresse:
 Siehe Rechnungsanschrift

 Bestellung
 Kostenvoranschlag

Kunden-Nr.: _____

Besteller: _____

Datum: _____

Unterschrift: _____

Kommission:
Der schwenkbare Autositz.

- Sitz- und Rückenblech aus Aluminium mit Rückenwinkelverstellung
- herausnehmbare Polster und feste Thoraxpelotten
- inkl. höhenverstellbarer und gepolsterter Kopfstütze und 5-Punkt-Hosenträgergurt
- Drei-Punkt-Gurtführung, Rahmenfarbe: schwarz – seidenmatt, RAL 9005
- geprüft und genehmigt in Anlehnung an ECE-44/03

HMV-NR.: 26.11.06.0009

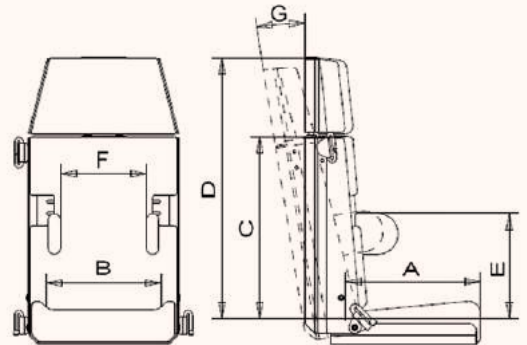

		Maße					
		Gr. 1		Gr. 2		Gr. 3	
		a	b	a	b	a	b
A	Sitztiefe	25 cm	30 cm	30 cm	35 cm	35 cm	40 cm
B	Sitzbreite	28 cm		32 cm		36 cm	
C	Rückenhöhe	40 cm		48 cm		56 cm	
D	Kopfstützenhöhe	59 - 69 cm		65 - 77 cm		76 - 86 cm	
E	Pelottenhöhe	25 - 33 cm		32 - 40 cm		36 - 44 cm	
	Sitzwinkel*	0° / 15°		0° / 10°		0° / 10°	
F	Brustbreite	14 - 25 cm		16 - 29 cm		16 - 32 cm	
G	Rückenwinkel	90° - 108°		90° - 108°		90° - 108°	
	max. Belastung	30 kg		45 kg		60 kg	

* bei Verwendung der Fußbank und Schrägverstellung



Grundmodell

sascha. Gr. 1		sascha. Gr. 2		sascha. Gr. 3	
Preis / Stück		Preis / Stück		Preis / Stück	
<input type="checkbox"/> Gr. 1a (14 01 001)	1.995 €	<input type="checkbox"/> Gr. 2a (14 02 001)	2.070 €	<input type="checkbox"/> Gr. 3a (14 03 001)	2.115 €
<input type="checkbox"/> Gr. 1b (14 01 100)	1.995 €	<input type="checkbox"/> Gr. 2b (14 02 100)	2.070 €	<input type="checkbox"/> Gr. 3b (14 03 100)	2.115 €

Bezüge		
Stoffdesign Schwarz / Rot (Nr. 105 + 91) <div style="text-align: center;">  </div>	Stoffdesign Schwarz / Hellblau (Nr. 105 + 106) <div style="text-align: center;">  </div>	Stoffdesign Schwarz / Abstandsgewebe (Nr. 105 + 47) <div style="text-align: center;">  </div>
Preis	Preis	Preis
<input type="checkbox"/> 9100206 inkl.	<input type="checkbox"/> 9100230 inkl.	<input type="checkbox"/> 9100231 inkl.

Pelotten		
Standard-Einstellbereich der festen Thoraxpelotten Bei Nutzung der Steckpelotten verringert sich die max. Brustbreite um je 2cm pro Seite Für Gr. 1a / b Höhe Sitz – Achsel: 25 – 33cm Breite Brustbereich: 14 – 25cm Für Gr. 2a / b Höhe Sitz – Achsel: 32 – 40cm Breite Brustbereich: 16 – 29cm Für Gr. 3a / b Höhe Sitz – Achsel: 36 – 44cm Breite Brustbereich: 16 – 32cm	Einstellbereich der Pelotten nach Maß außerhalb der nebenstehenden Maße Höhe Sitz – Achsel _____ cm Brustbreiten außerhalb der nebenstehenden Maße auf Anfrage! <div style="text-align: right;">Aufpreis</div> <input type="checkbox"/> 1400009 231 €	Thoraxpelotte – steckbar, zur Erleichterung des Ein- und Ausstieges, inkl. Bezug <div style="text-align: center;">  </div> <div style="text-align: right;">Aufpreis / Stück</div> <input type="checkbox"/> für Gr. 1, rechts montiert (1401007) 226 € <input type="checkbox"/> für Gr. 1, links montiert (1401008) 226 € <input type="checkbox"/> für Gr. 2, rechts montiert (1402007) 226 € <input type="checkbox"/> für Gr. 2, links montiert (1402008) 226 € <input type="checkbox"/> für Gr. 3, rechts montiert (1403007) 226 € <input type="checkbox"/> für Gr. 3, links montiert (1403008) 226 €

Gurtführung		Zubehör	
Schultergurtführung 14 00 002: Schultergurtführung rechts montiert (Standardkonfiguration, wenn nicht anders angegeben) 14 00 003: Schultergurtführung links montiert 14 00 004: Schultergurtführung beidseitig montiert	Seitenführungs- und Rumpfhalt-polster – als Sicherheitsprallschutz, inkl. Bezug und Befestigungsgurt <div style="text-align: center;">  </div>	Abduktionskeil – vorsteckbar, komplett mit Halterung und Bezug <div style="text-align: center;">  </div>	ISOFIX-Halterung <div style="text-align: center;">  </div>
Preis / Stück	Preis / Stück	Preis / Stück	Preis / Satz
<input type="checkbox"/> rechts (1400002) inkl. <input type="checkbox"/> links (1400003) inkl. <input type="checkbox"/> beidseitig (1400004) 90 €	<input type="checkbox"/> für Gr. 1 (1401005) 736 € <input type="checkbox"/> für Gr. 2 (1402005) 736 € <input type="checkbox"/> für Gr. 3 (1403005) 736 €	<input type="checkbox"/> für Gr. 1 (1401006) 334 € <input type="checkbox"/> für Gr. 2 (1402006) 334 € <input type="checkbox"/> für Gr. 3 (1403006) 334 €	<input type="checkbox"/> für Gr. 1 (1401010) 237 € <input type="checkbox"/> für Gr. 2 (1402010) 237 € <input type="checkbox"/> für Gr. 3 (1403010) 237 €

Schwenkvorrichtung			
Schwenkvorrichtung mit Schrägverstellung inkl. Fußbankaufnahme und Haltebügel <div style="display: flex;">  <div style="margin-left: 20px;">  <p style="text-align: center;">(Angaben in mm)</p> </div> </div>	Nach rechts schwenkbar	Nach links schwenkbar	
	Preis / Satz	Preis / Satz	
	<input type="checkbox"/> X = 394 mm für Gr. 1 (1401002) 458 € <input type="checkbox"/> X = 454 mm für Gr. 2 (1402002) 458 € <input type="checkbox"/> X = 494 mm für Gr. 3 (1403002) 458 €		<input type="checkbox"/> X = 394 mm für Gr. 1 (1401102) 458 € <input type="checkbox"/> X = 454 mm für Gr. 2 (1402102) 458 € <input type="checkbox"/> X = 494 mm für Gr. 3 (1403102) 458 €

Zubehör									
Schrägverstellung auf Grundplatte inkl. Fußbankaufnahme <div style="text-align: center;">  </div>	Fußbank – abnehmbar (nur in Verbindung mit der Schwenkvorrichtung oder Schrägverstellung verwendbar) <div style="text-align: center;">  </div>	Fußbank – zur Montage im Fußraum, höhen- und winkeleinstellbar <div style="text-align: center;">  </div>							
		<table border="1" style="width: 100%; border-collapse: collapse;"> <tr> <th style="text-align: center;">Breite</th> <th style="text-align: center;">Höhe</th> <th style="text-align: center;">Tiefe</th> </tr> <tr> <td style="text-align: center;">36 cm</td> <td style="text-align: center;">19-31cm</td> <td style="text-align: center;">26 cm</td> </tr> </table>	Breite	Höhe	Tiefe	36 cm	19-31cm	26 cm	
Breite	Höhe	Tiefe							
36 cm	19-31cm	26 cm							
Preis / Stück	Preis / Stück	Preis / Stück							
<input type="checkbox"/> für Gr. 1 (1401003) 171 € <input type="checkbox"/> für Gr. 2 (1402003) 171 € <input type="checkbox"/> für Gr. 3 (1403003) 171 €	<input type="checkbox"/> für Gr. 1 (1401004) 161 € <input type="checkbox"/> für Gr. 2 (1402004) 161 € <input type="checkbox"/> für Gr. 3 (1403004) 161 €	<input type="checkbox"/> 1604007 216 €							

54 **siggi combi isofix.**

Rechnungsanschrift:

Versandadresse: Siehe Rechnungsanschrift

Bestellung
 Kostenvoranschlag

Kunden-Nr.: _____
 Besteller: _____
 Datum: _____
 Unterschrift: _____

Kommission:

Der besondere Autositz.

- basiert auf dem BeSafe iZi Combi X4 ISOfix und wurde mit speziellem Zubehör nach ECE-44/04 geprüft und genehmigt
- von 0 - 18 kg mittels ISOFIX entgegen der Fahrtrichtung zu montieren
- von 9 - 18kg in Fahrtrichtung zu montieren
- mit drei verschiedenen Sitz- bzw. Ruhepositionen
- die patentierte Gurtführung ist im Grundmodell enthalten
- mit serienmäßigem 5-Punkt-Gurt inkl. Schulterpolster
- mit integriertem Stützfuß, zusätzlichem Seitenaufprallschutz SIP+ und Unterlegkeil
- Höhe der Kopfstütze und Gurte kann ganz einfach mit einem Handgriff angepasst werden
- hochwertiges expandiertes Polystyrol (EPS) in Kopf-, Rumpf- und Oberschenkelbereich sorgt für besonders hohe Sicherheit auch bei einem Seitenaufprall
- Stoffdesign: Fresh Black Cap

neu **jetzt auch als Set erhältlich!**
 inkl. Thoraxpelotten,
 Abduktionskeil & Positionierungsweste

HMV-Nr.: 26.11.06.0021



Maße		
A	Sitzbreite vorne	32 cm
	Sitzbreite hinten	27 cm
B	Tiefe der Sitzfläche	25 cm
C	Höhe der Kopfstütze	48 - 60 cm
	Sitzwinkel	in Fahrtrichtung entgegen der Fahrtrichtung*
D	Breite gesamt	46 cm
E	Höhe gesamt	68 cm
	Gruppe	0 - 18 kg
	Gewicht	16 kg

* bei einer Neigung des Fahrzeugsitzes von 5°

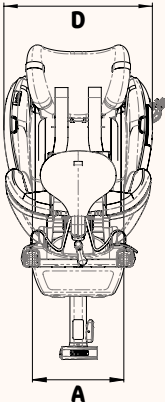
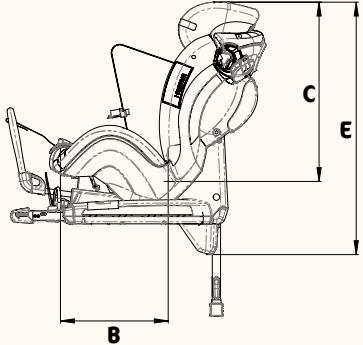
Grundmodell		Preis / Stück
<input type="checkbox"/>	16 02 300	1.621 €
<input type="checkbox"/>	16 02 500 Set (zus. mit Thoraxpelotten, Abduktionskeil & Positionierungsweste)	1.899 €

Zubehör		
Thoraxpelotten – höhen- und weitenverstellbar, für Brustbreite 17 – 21 cm	Abduktionskeil – aufklettbar	Armauflagepolster
		
Preis / Paar	Preis / Stück	Preis / Stück
<input type="checkbox"/> 16 00 001 212 €	<input type="checkbox"/> 16 00 002 100 €	<input type="checkbox"/> 16 01 002 234 €

Zubehör		
Positionierungsweste – klettbar	Babypolster	Sonnenschutz
		
Preis / Stück	Preis / Stück	Preis / Stück
<input type="checkbox"/> 16 01 004 89 €	<input type="checkbox"/> 16 01 006 89 €	<input type="checkbox"/> 16 01 005 95 €

siggi 3 fix.

Rechnungsanschrift:

Versandadresse:

Siehe Rechnungsanschrift

Bestellung

Kostenvoranschlag

Kunden-Nr.: _____

Besteller: _____

Datum: _____

Unterschrift: _____

Kommission:

Der mitwachsende Autositz.

- basiert auf dem BeSafe iZi Up X3 FIX und wurde mit speziellem Zubehör nach ECE R44/04 geprüft und genehmigt
- mit ISOFIX-Halterung in Fahrtrichtung einzubauen (eine Nutzung bei nicht vorhandener ISOFIX-Aufnahme ist ebenfalls zulässig)
- mit innovativer Seitenaufprallrotation (SIR) bei Einbau mit ISOFIX
- Rücken- und Kopfstützenhöhenverstellung mittels Drehgriff
- automatische Anpassung der Schultergurtführung an die Rückenhöhe
- Kopfstützpulsterung mit der Möglichkeit der Individualisierung
- einstellbare Ruheposition, Rückenwinkelverstellung um 20°
- Stoffdesign: Fresh Black Cap

HMV-Nr.: 26.11.06.0023

ECE R44/04
Special Needs
15-36 kg
E4
0444 3808S

neu **jetzt auch als Set erhältlich!**
inkl. Thoraxpelotten & Abduktionskeil

**15 bis
36 kg**



Maße		
A	Sitzbreite vorne	32 cm
B	Sitzbreite hinten	27 cm
C	Tiefe der Sitzfläche	25 cm
D	Höhe der Kopfstütze	55 - 75 cm
E	Breite gesamt	53 cm
F	Höhe gesamt	68 - 87 cm
	Rückenwinkel	90° / 110°
	Gruppe	15 - 36 kg
	Gewicht	8 kg
Grundmodell		
		Preis / Stück
<input type="checkbox"/>	16 04 100	1.320 €
<input type="checkbox"/>	16 04 500 Set (zus. mit Thoraxpelotten & Abduktionskeil)	1.499 €

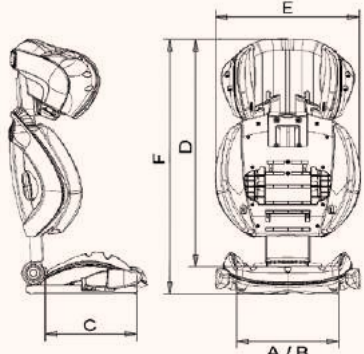

Zubehör		
<p>Thoraxpelotten – höhen- und weitenverstellbar, für Brustbreite 23 – 28 cm</p> 	<p>Abduktionskeil – aufklettbar</p> 	<p>Seitenführungs- und Rumpfhaltelolster als Sicherheitsprallschutz, inkl. Bezug und Befestigungsgurt</p> 
Preis / Paar	Preis / Stück	Preis / Stück
<input type="checkbox"/> 16 04 005 212 €	<input type="checkbox"/> 16 00 002 100 €	<input type="checkbox"/> 16 04 006 396 €

Zubehör								
<p>Positionierungsweste – mit Reißverschluss</p> 	<p>Beckenpositionierungsurte</p> 	<p>Fußbank – zur Montage im Fußraum, höhen- und winkeleinstellbar</p>  <table border="1" data-bbox="975 1323 1406 1381"> <thead> <tr> <th>Breite</th> <th>Höhe</th> <th>Tiefe</th> </tr> </thead> <tbody> <tr> <td>36 cm</td> <td>19 - 31 cm</td> <td>26 cm</td> </tr> </tbody> </table>	Breite	Höhe	Tiefe	36 cm	19 - 31 cm	26 cm
Breite	Höhe	Tiefe						
36 cm	19 - 31 cm	26 cm						
Preis / Stück	Preis / Satz	Preis / Stück						
<input type="checkbox"/> 16 04 003 256 €	<input type="checkbox"/> 16 04 004 256 €	<input type="checkbox"/> 16 04 007 216 €						

freddy.

Rechnungsanschrift:
Versandadresse:
 Siehe Rechnungsanschrift

 Bestellung
 Kostenvoranschlag

Kunden-Nr.: _____

Besteller: _____

Datum: _____

Unterschrift: _____

Kommission:
Das kompakte Sitzschalen-Untergestell.

- Schrägverstellung der Sitzschale per Gasdruckfeder 300 N
- einstellbare Sitztiefe mittels tiefenverstellbarer Rückeneinheit
- Rücken und Schiebegriffe, winkel- und höhenverstellbar
- inkl. Aufnahmekopf als Grundplatte für Trapez- und Fremdadapter, höhen- und sitztiefenverstellbar
- inkl. Fußbankeinsteckung
- inkl. Antriebsräder mit Steckachse und Trommelbremse

HMV-NR.: 26.99.01.1033
 (mit 16" Antriebsrädern)

HMV-NR.: 26.99.01.1079
 (mit 24" Antriebsrädern und Greifring)

Grundmodell

freddy. Gr. 0		freddy. Gr. 1		freddy. Gr. 2		freddy. Gr. 3	
Preis / Stück		Preis / Stück		Preis / Stück		Preis / Stück	
<input type="checkbox"/> 25 00 000	2.399 €	<input type="checkbox"/> 25 01 000	2.399 €	<input type="checkbox"/> 25 02 000	2.399 €	<input type="checkbox"/> 25 03 000	2.399 €

Rahmenfarben



Türkisblau	Lasuritblau metallic	Weißaluminium (Silber)	Dormant Rot	Reinweiß	Anthrazitgrau	Schwarz seidenmatt
<input type="checkbox"/> 92 00 016	<input type="checkbox"/> 92 00 010	<input type="checkbox"/> 92 00 002	<input type="checkbox"/> 92 00 003	<input type="checkbox"/> 92 00 100	<input type="checkbox"/> 92 00 017	<input type="checkbox"/> 92 00 005
inkl.	inkl.	inkl.	inkl.	inkl.	inkl.	inkl.

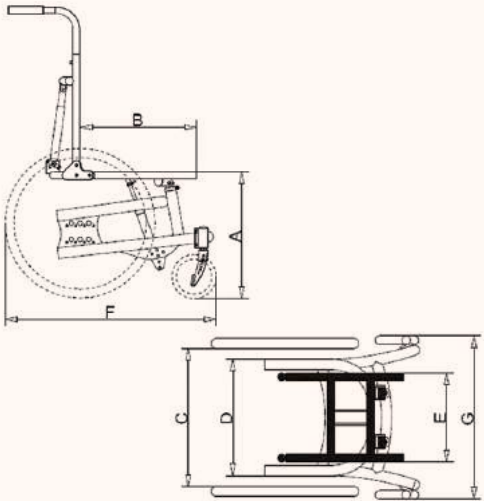

		Maße				
		Gr. 0	Gr. 1	Gr. 2	Gr. 3	
A	Höhe Sitzschalen- aufnahme	16"	45 - 55 cm (47 - 57 cm*)			
		22"	47 - 57 cm (49 - 59 cm*)			
		24"	50 - 60 cm (52 - 62 cm*)			
B	kurze Sitztiefe	26 - 28,5 cm	29 - 36,5 cm	-	-	
B	Standard Sitztiefe	30,5 - 38 cm	33 - 40,5 cm	42,5 - 50 cm	42,5 - 50 cm	
	Sitzwinkel	(-)5° - 30°	(-)5° - 30°	(-)5° - 30°	(-)5° - 30°	
C	Breite zwischen Antriebs- rädern (mit Kleiderschutz) = max. Außenbreite Sitzschale	39 cm	44 cm	49 cm	54 cm	
D	Rahmenbreite	innen	28 cm	33 cm	38 cm	43 cm
		außen	35 cm	40 cm	45 cm	50 cm
E	Sitzrahmenbreite	25 cm	30 cm	35 cm	35 cm	
F**	Länge Gesamt	63 - 79 cm	63 - 79 cm	66 - 82 cm	71 - 87 cm	
G	Breite Gesamt	58 cm	63 cm	68 cm	73 cm	
	max. Belastung	90 kg	90 kg	120 kg	120 kg	
	Gewicht	ab 14 kg	ab 14 kg	ab 14 kg	ab 14 kg	

* inkl. Trapezadapter ** je nach Radgröße

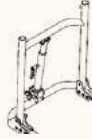

Variante	Schiebegriffe / -bügel	
Grundrahmenausführung mit zusätzlicher Gasdruckfeder (300 N) – für Gr. 2+3 (empfohlen ab 90 kg Patientengewicht inkl. Sitzschale), Nachrüstung nicht möglich	Standard-Schiebegriffe	Schiebebügel
		
Aufpreis / Stück	Preis / Paar	Aufpreis / Stück
<input type="checkbox"/> für Gr. 2 (25 02 020) 470 €	<input type="checkbox"/> 25 00 001 inkl.	<input type="checkbox"/> für Gr. 0 (25 00 002) 166 €
<input type="checkbox"/> für Gr. 3 (25 03 020) 470 €		<input type="checkbox"/> für Gr. 1 (25 01 002) 166 €
		<input type="checkbox"/> für Gr. 2+3 (25 02 002) 166 €

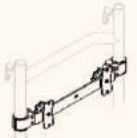
Rücken		
Rückenwinkelverstellung per Rastergelenk (Standard-Ausführung, wenn nichts anderes ausgewählt)		Zentrale Schnellverstellung mechanisch
		
		Zentrale Schnellverstellung per Gasdruckfeder (300 N)
		
! Bitte beachten Sie, dass eine dieser Optionen ausgewählt werden muss.		
Preis / Stück	Preis / Stück	Aufpreis / Satz
<input type="checkbox"/> für Gr. 0 (25 00 003) inkl.	<input type="checkbox"/> für Gr. 0 (25 00 004) inkl.	<input type="checkbox"/> für Gr. 0 (25 00 005) 104 €
<input type="checkbox"/> für Gr. 1 (25 01 003) inkl.	<input type="checkbox"/> für Gr. 1 (25 01 004) inkl.	<input type="checkbox"/> für Gr. 1 (25 01 005) 104 €
<input type="checkbox"/> für Gr. 2+3 (25 02 003) inkl.	<input type="checkbox"/> für Gr. 2+3 (25 02 004) inkl.	<input type="checkbox"/> für Gr. 2+3 (25 02 005) 104 €

Zubehör		
Rückenführung der Sitzeinheit	Armlehnen – montiert an den Rückenrohren, breiten- und winkelverstellbar	Kopfstützenhalterung – zur Aufnahme von 4-Kantrohren (15x15mm)
		
Preis / Satz	Preis / Satz	Preis / Stück
<input type="checkbox"/> für Gr. 0 (25 00 007) 247 €	<input type="checkbox"/> für Gr. 0 (25 00 025) 347 €	<input type="checkbox"/> 25 00 019 106 €
<input type="checkbox"/> für Gr. 1 (25 01 007) 247 €	<input type="checkbox"/> für Gr. 1 (25 01 025) 347 €	
<input type="checkbox"/> für Gr. 2+3 (25 02 007) 247 €	<input type="checkbox"/> für Gr. 2+3 (25 02 025) 347 €	

Vorderräder

<p>6" Vorderräder mit Gummidecke 150 x 30 mm, pannensicher, Farbe: Schwarz (Standardkonfiguration, wenn nicht anders angegeben)</p> 	<p>Vorderräder Vollgummi 140 x 40 mm, Farbe: Schwarz</p> 	<p>7" Vorderräder mit Gummidecke 180 x 45 mm, Farbe: Schwarz</p> 
Preis / Paar	Aufpreis / Paar	Aufpreis / Paar
<input type="checkbox"/> 25 00 022 inkl.	<input type="checkbox"/> 25 01 022 47 €	<input type="checkbox"/> luftbereift (25 01 021) 47 €

Antriebsräder



<p>Antriebsräder luftbereift – mit Steckachse und Trommelbremse, Farbe: Schwarz</p> 	<p>Antriebsräder pannensicher – mit Steckachse und Trommelbremse, Farbe: Schwarz</p> 	<p>Kleiderschutz – fest</p> 	<p>Kleiderschutz – abnehmbar</p> 
Aufpreis / Satz	Aufpreis / Satz	Preis / Paar	Preis / Paar
<input type="checkbox"/> 16" (25 00 008) inkl.	<input type="checkbox"/> 16" (25 00 009) inkl.	<input type="checkbox"/> 16" (25 00 011) 253 €	<input type="checkbox"/> 16" (25 00 018) 351 €
<input type="checkbox"/> 22" (25 02 008) inkl.	<input type="checkbox"/> 22" (25 02 009) inkl.	<input type="checkbox"/> 22" (25 02 011) 253 €	<input type="checkbox"/> 22" (25 02 018) 351 €
<input type="checkbox"/> 24" (25 03 008) 116 €	<input type="checkbox"/> 24" (25 03 009) 116 €	<input type="checkbox"/> 24" (25 03 011) 253 €	<input type="checkbox"/> 24" (25 03 018) 351 €

Antriebsräder

<p>Speichenschutz – für Antriebsräder, transparent</p> 	<p>Radstandverlängerung (nicht möglich in Verbindung mit der Halterung für Viamobil / Scalamobil und S-Max)</p> 	<p>Kniehebelbremse mit Halterung</p> 
Preis / Paar	Preis / Paar	Preis / Paar
<input type="checkbox"/> 22" (25 02 010) 201 €	<input type="checkbox"/> 25 00 014 144 €	<input type="checkbox"/> 16" (25 00 015) 259 €
<input type="checkbox"/> 24" (25 03 010) 201 €		<input type="checkbox"/> 22" (25 02 015) 259 €
		<input type="checkbox"/> 24" (25 03 015) 259 €

Zubehör

<p>Sicherheitsrolle – höhen- und längeneinstellbar, zusätzlich abschwenkbar (nicht möglich in Verbindung mit der Halterung für Viamobil / Scalamobil und S-Max)</p> 	<p>Ankipfbügel (nicht möglich in Verbindung mit der Halterung für Viamobil / Scalamobil und S-Max)</p> 	<p>Ankipfbügel bei doppelter Sicherheitsrolle – am Joch montiert (nicht möglich in Verbindung mit der Halterung für Viamobil / Scalamobil und S-Max)</p>	<p>Ankipfbügel bei doppelter Sicherheitsrolle und Radstandverlängerung (nicht möglich in Verbindung mit der Halterung für Viamobil / Scalamobil und S-Max)</p>
Preis / Stück	Preis / Stück	Preis / Stück	Preis / Stück
<input type="checkbox"/> Anbau rechts (25 01 013) 186 €	<input type="checkbox"/> Anbau rechts (25 01 012) 82 €	<input type="checkbox"/> Anbau rechts (25 03 012) 82 €	<input type="checkbox"/> Anbau rechts (25 05 012) 82 €
<input type="checkbox"/> Anbau links (25 02 013) 186 €	<input type="checkbox"/> Anbau links (25 02 012) 82 €	<input type="checkbox"/> Anbau links (25 04 012) 82 €	<input type="checkbox"/> Anbau links (25 06 012) 82 €

Adapter						
Aufnahmekopf als Grundplatte für Trapez- und Fremdadapter 			Trapezadapter		Unterteil 	Oberteil 
	kurze Sitztiefe	stand. Sitztiefe		Länge	Breite vorne	Breite hinten
für Gr. 0	23 – 33 cm	28 – 38 cm	Unterteil Gr. 0	20 cm	21 cm	14,5 cm
für Gr. 1	27 – 37 cm	32 – 42 cm	Unterteil Gr. 1	26 cm	26 cm	17,5 cm
für Gr. 2+3	-	40 – 50 cm	Oberteil Gr. 0	19 cm	16,5 cm	9,8 cm
			Oberteil Gr. 1	25 cm	21,5 cm	12,7 cm
			Preis / Stück	Preis / Stück		
<input type="checkbox"/> für Gr. 0, kurz	(25 00 116)		inkl.	<input type="checkbox"/> Unterteil Gr. 0	(25 00 034)	196 €
<input type="checkbox"/> für Gr. 0, standard	(25 00 016)		inkl.	<input type="checkbox"/> Unterteil Gr. 1	(25 01 034)	196 €
<input type="checkbox"/> für Gr. 1, kurz	(25 01 116)		inkl.	<input type="checkbox"/> Oberteil Gr. 0	(25 00 035)	128 €
<input type="checkbox"/> für Gr. 1, standard	(25 01 016)		inkl.	<input type="checkbox"/> Oberteil Gr. 1	(25 01 035)	128 €
<input type="checkbox"/> für Gr. 2+3, standard	(25 02 016)		inkl.			

Haltesysteme				
Befestigungsösen zum Transport des Fahrgestells im Auto inkl. Montage am Fahrgestell, universell kombinierbar z. B. mit Systemen von Q-Straint (nicht kompatibel mit E-Fix; geprüft nach ISO 7176/19)	Kraftknotensystem zum Transport des Fahrgestells im Auto mit Schwerlastösen, als Montagesatz, inkl. rotem Beckengurt (freddy . ist mit dem Kraftknoten nach ISO 7176/19 und das System selbst nach DIN 75078-2 geprüft)	Halterung für Viamobil / Scalamobil als Montagesatz - nur möglich bei freddy . Gr. 2 + 3 - nur möglich bei Nutzung „Rückenwinkelverstellung per Rastergelenk“ - bei Bedarf einer Sicherheitsrolle / eines Ankippbügels ist hier Zubehör der Fa. Alber zu verwenden	Halterung für S-Max als Montagesatz - nur möglich bei freddy . Gr. 2 + 3 - nur möglich bei Nutzung „Rückenwinkelverstellung per Rastergelenk“ - bei Bedarf einer Sicherheitsrolle / eines Ankippbügels ist hier Zubehör der Fa. AAT zu verwenden	Montage der ausgewählten Haltesysteme im Hause Schuchmann
Nettopreis (nicht rabattfähig) / Satz	Nettopreis (nicht rabattfähig) / Satz	Nettopreis (nicht rabattfähig) / Satz	Nettopreis (nicht rabattfähig) / Satz	Nettopreis (nicht rabattfähig)
<input type="checkbox"/> für Gr. 0 (25 00 033) 193 €	<input type="checkbox"/> für 22+24" (25 02 030) 396 €	<input type="checkbox"/> 25 00 031 310 €	<input type="checkbox"/> 25 00 032 310 €	<input type="checkbox"/> 25 01 030 151 €
<input type="checkbox"/> für Gr. 1-3 (25 01 033) 193 €	<input type="checkbox"/> für 16" (25 03 030) 396 €			

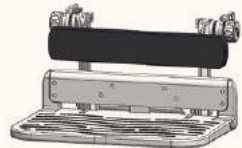
Fußbänke			Wadenanlage														
		<table border="1" style="margin: auto;"> <thead> <tr> <th></th> <th style="text-align: center;">Breite</th> <th style="text-align: center;">Unterschenkellänge</th> </tr> </thead> <tbody> <tr> <td style="text-align: center;">Gr. 1</td> <td style="text-align: center;">28,4 cm</td> <td style="text-align: center;">15 – 25 cm</td> </tr> <tr> <td style="text-align: center;">Gr. 2</td> <td style="text-align: center;">33,4 cm</td> <td style="text-align: center;">19 – 32 cm</td> </tr> <tr> <td style="text-align: center;">Gr. 3</td> <td style="text-align: center;">40,3 cm</td> <td style="text-align: center;">27 – 49 cm</td> </tr> </tbody> </table>		Breite	Unterschenkellänge	Gr. 1	28,4 cm	15 – 25 cm	Gr. 2	33,4 cm	19 – 32 cm	Gr. 3	40,3 cm	27 – 49 cm	Wadenanlage für Fußbänke bezogen mit schwarzem Flexi-Stoff 		
	Breite	Unterschenkellänge															
Gr. 1	28,4 cm	15 – 25 cm															
Gr. 2	33,4 cm	19 – 32 cm															
Gr. 3	40,3 cm	27 – 49 cm															
Fußbank Standard – ohne Feststellung, hochklappbar, fest montiert an der Sitzeinheit, mit rutschfester Oberfläche und jeweils 4 Schlitzen zur Befestigung von Begurtungen	Fußbank mit Feststeller – hochklappbar, fest montiert an der Sitzeinheit, mit rutschfester Oberfläche und jeweils 4 Schlitzen zur Befestigung von Begurtungen	Fußbank mit Winkelverstellung – hochklappbar, fest montiert an der Sitzeinheit, mit rutschfester Oberfläche und jeweils 4 Schlitzen zur Befestigung von Begurtungen	<table border="1" style="margin: auto;"> <thead> <tr> <th></th> <th style="text-align: center;">Gr. 1</th> <th style="text-align: center;">Gr. 2</th> <th style="text-align: center;">Gr. 3</th> </tr> </thead> <tbody> <tr> <td style="text-align: center;">Breite</td> <td style="text-align: center;">27 cm</td> <td style="text-align: center;">32 cm</td> <td style="text-align: center;">38 cm</td> </tr> <tr> <td style="text-align: center;">Höhe</td> <td style="text-align: center;">6,5 cm</td> <td style="text-align: center;">6,5 cm</td> <td style="text-align: center;">6,5 cm</td> </tr> </tbody> </table>		Gr. 1	Gr. 2	Gr. 3	Breite	27 cm	32 cm	38 cm	Höhe	6,5 cm	6,5 cm	6,5 cm		
	Gr. 1	Gr. 2	Gr. 3														
Breite	27 cm	32 cm	38 cm														
Höhe	6,5 cm	6,5 cm	6,5 cm														
Preis / Stück	Preis / Stück	Aufpreis / Stück	Preis / Stück														
<input type="checkbox"/> Gr. 1 (25 01 040) 346 €	<input type="checkbox"/> Gr. 1 (25 01 041) 398 €	<input type="checkbox"/> Gr. 1 (25 01 042) 442 €	<input type="checkbox"/> Gr. 1 (25 01 043)	250 €													
<input type="checkbox"/> Gr. 2 (25 02 040) 346 €	<input type="checkbox"/> Gr. 2 (25 02 041) 398 €	<input type="checkbox"/> Gr. 2 (25 02 042) 442 €	<input type="checkbox"/> Gr. 2 (25 02 043)	250 €													
<input type="checkbox"/> Gr. 3 (25 03 040) 346 €	<input type="checkbox"/> Gr. 3 (25 03 041) 398 €	<input type="checkbox"/> Gr. 3 (25 03 042) 442 €	<input type="checkbox"/> Gr. 3 (25 03 043)	250 €													

Fußstützen			Polster																																			
Fußstützen – höhen- und breitenverstellbar, abschwenkbar, kniewinkelverstellbar, mit Wadenplatten  <div style="border: 1px solid orange; border-radius: 50%; padding: 5px; display: inline-block; margin-top: 10px;"> Besonders geeignet für Nutzer mit Windschlag </div>	<table border="1" style="width: 100%;"> <thead> <tr> <th style="text-align: left;">Unterschenkellänge (Grundplatte bis Fußbraste)</th> <th style="text-align: center;">Gr. 1</th> <th style="text-align: center;">Gr. 2</th> </tr> </thead> <tbody> <tr> <td></td> <td style="text-align: center;">16-28 cm</td> <td style="text-align: center;">26-38 cm</td> </tr> <tr> <td>empfohlen für Unterschenkellänge</td> <td style="text-align: center;">24-36 cm</td> <td style="text-align: center;">34-36 cm</td> </tr> <tr> <td>min. Breite</td> <td style="text-align: center;">30 cm</td> <td style="text-align: center;">36 cm</td> </tr> <tr> <td>einstellbarer Winkel</td> <td colspan="2" style="text-align: center;">100° – 165°</td> </tr> <tr> <td></td> <td colspan="2" style="text-align: center;">Preis / Satz</td> </tr> <tr> <td><input type="checkbox"/> Gr. 1 (93 01 002)</td> <td colspan="2" style="text-align: right;">520 €</td> </tr> <tr> <td><input type="checkbox"/> Gr. 2 (93 02 002)</td> <td colspan="2" style="text-align: right;">520 €</td> </tr> </tbody> </table>	Unterschenkellänge (Grundplatte bis Fußbraste)	Gr. 1	Gr. 2		16-28 cm	26-38 cm	empfohlen für Unterschenkellänge	24-36 cm	34-36 cm	min. Breite	30 cm	36 cm	einstellbarer Winkel	100° – 165°			Preis / Satz		<input type="checkbox"/> Gr. 1 (93 01 002)	520 €		<input type="checkbox"/> Gr. 2 (93 02 002)	520 €		Fußbankpolster – bezogen mit schwarzem Flexi-Stoff (nicht für Fußstützen möglich) <table border="1" style="margin-top: 10px;"> <thead> <tr> <th></th> <th colspan="2" style="text-align: center;">Preis / Stück</th> </tr> </thead> <tbody> <tr> <td><input type="checkbox"/> Gr. 0 (25 00 044)</td> <td colspan="2" style="text-align: right;">118 €</td> </tr> <tr> <td><input type="checkbox"/> Gr. 1 (25 01 044)</td> <td colspan="2" style="text-align: right;">118 €</td> </tr> <tr> <td><input type="checkbox"/> Gr. 2 (25 02 044)</td> <td colspan="2" style="text-align: right;">118 €</td> </tr> </tbody> </table>		Preis / Stück		<input type="checkbox"/> Gr. 0 (25 00 044)	118 €		<input type="checkbox"/> Gr. 1 (25 01 044)	118 €		<input type="checkbox"/> Gr. 2 (25 02 044)	118 €	
Unterschenkellänge (Grundplatte bis Fußbraste)	Gr. 1	Gr. 2																																				
	16-28 cm	26-38 cm																																				
empfohlen für Unterschenkellänge	24-36 cm	34-36 cm																																				
min. Breite	30 cm	36 cm																																				
einstellbarer Winkel	100° – 165°																																					
	Preis / Satz																																					
<input type="checkbox"/> Gr. 1 (93 01 002)	520 €																																					
<input type="checkbox"/> Gr. 2 (93 02 002)	520 €																																					
	Preis / Stück																																					
<input type="checkbox"/> Gr. 0 (25 00 044)	118 €																																					
<input type="checkbox"/> Gr. 1 (25 01 044)	118 €																																					
<input type="checkbox"/> Gr. 2 (25 02 044)	118 €																																					

fridolin maxi.

Rechnungsanschrift:

Versandadresse:

 Siehe Rechnungsanschrift

 Bestellung
 Kostenvoranschlag

Kunden-Nr.: _____

Besteller: _____

Datum: _____

Unterschrift: _____

Kommission:

Das belastbare Untergestell.

- Sitzhöhe einstellbar mittels Kurbel, Schrägverstellung der Sitzeinheit
- durch zwei Gasdruckfedern à 200 N bedienbar per Fußpedal
- inkl. 4 Doppelaufrollen (100 mm), davon 2 mit Feststeller
- inkl. Aufnahmekopf und Fußbankeinsteckung
- Rahmenfarbe: Anthrazit metallic
- max. Belastung: 100 kg

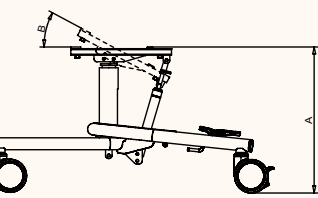
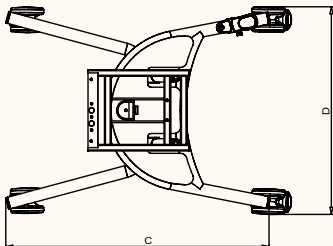

HMV-Nr.: 26.99.01.0032

			Maße	
A	Höhe Sitzschalenaufnahme	44 - 56 cm (46 - 58 cm*)		
B	Sitzwinkel	(-) 5° - 30°		
C	Länge Grundrahmen	80 cm		
D	Breite Gesamt	66 cm		
	Stärke der Gasdruckfeder zur Schrägverstellung	2x200 N		
	max. Belastung	100 kg		
	Gewicht	11,5 kg		
* inkl. Trapezadapter				
Grundmodell				
		Preis / Stück		
<input type="checkbox"/> 22 03 000		1.280 €		

Zubehör

Radstandverlängerung – einsteckbar, hinten montiert, Länge = 10 cm (nicht in Verbindung mit der zentralen Feststellbremse möglich)	4 Laufrollen – alle mit Feststeller	Zentrale Feststellbremse der hinteren Laufrollen – inkl. 4 Doppellaufrollen (100 mm), Bedienung mittels am Sitzsystem montierten Feststellhebels
		
Preis / Satz	Aufpreis / Satz	Aufpreis / Satz
<input type="checkbox"/> 22 03 006 170 €	<input type="checkbox"/> 22 03 007 34 €	<input type="checkbox"/> Standard (22 03 008) 440 € <input type="checkbox"/> Rollen vorne mit Feststeller (22 03 009) 475 €

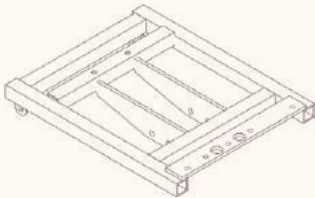
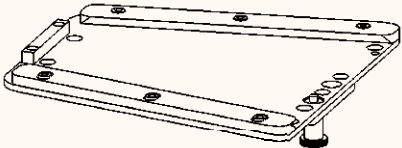
Adapter

Aufnahmekopf Maxi – für Trapezadapter und Fremdadapter	Trapezadapter Unterteil Gr. 1 – zur Montage am Untergestell	Trapezadapter Oberteil Gr. 1 – zur Montage an der Sitzschale																
																		
	<table border="1"> <thead> <tr> <th></th> <th>Länge</th> <th>Breite vorne</th> <th>Breite hinten</th> </tr> </thead> <tbody> <tr> <td>Gr. 1</td> <td>26 cm</td> <td>26 cm</td> <td>17,5 cm</td> </tr> </tbody> </table>		Länge	Breite vorne	Breite hinten	Gr. 1	26 cm	26 cm	17,5 cm	<table border="1"> <thead> <tr> <th></th> <th>Länge</th> <th>Breite vorne</th> <th>Breite hinten</th> </tr> </thead> <tbody> <tr> <td>Gr. 1</td> <td>25 cm</td> <td>21,5 cm</td> <td>12,7 cm</td> </tr> </tbody> </table>		Länge	Breite vorne	Breite hinten	Gr. 1	25 cm	21,5 cm	12,7 cm
	Länge	Breite vorne	Breite hinten															
Gr. 1	26 cm	26 cm	17,5 cm															
	Länge	Breite vorne	Breite hinten															
Gr. 1	25 cm	21,5 cm	12,7 cm															
Preis / Stück	Preis / Stück	Preis / Stück																
<input type="checkbox"/> 22 03 003 inkl.	<input type="checkbox"/> 22 01 034 201 €	<input type="checkbox"/> 22 01 035 131 €																

Fußbänke

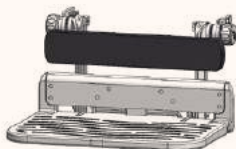
	<table border="1"> <thead> <tr> <th></th> <th>Breite</th> <th>Unterschenkelhöhe</th> </tr> </thead> <tbody> <tr> <td>Gr. 1</td> <td>28,4 cm</td> <td>15 - 25 cm</td> </tr> <tr> <td>Gr. 2</td> <td>33,4 cm</td> <td>19 - 32 cm</td> </tr> <tr> <td>Gr. 3</td> <td>40,3 cm</td> <td>27 - 49 cm</td> </tr> </tbody> </table>		Breite	Unterschenkelhöhe	Gr. 1	28,4 cm	15 - 25 cm	Gr. 2	33,4 cm	19 - 32 cm	Gr. 3	40,3 cm	27 - 49 cm	Wadenanlage Wadenanlage für Fußbänke bezogen mit schwarzem Flexi-Stoff
	Breite	Unterschenkelhöhe												
Gr. 1	28,4 cm	15 - 25 cm												
Gr. 2	33,4 cm	19 - 32 cm												
Gr. 3	40,3 cm	27 - 49 cm												
Fußbank Standard – ohne Feststellung, hochklappbar, fest montiert an der Sitzeinheit, mit rutschfester Oberfläche und jeweils 4 Schlitzten zur Befestigung von Begurtungen	Fußbank mit Feststeller – hochklappbar, fest montiert an der Sitzeinheit, mit rutschfester Oberfläche und jeweils 4 Schlitzten zur Befestigung von Begurtungen													
Preis / Stück	Preis / Stück	Preis / Stück												
<input type="checkbox"/> Gr. 1 (22 01 040) 346 € <input type="checkbox"/> Gr. 2 (22 02 040) 346 € <input type="checkbox"/> Gr. 3 (22 03 040) 346 €	<input type="checkbox"/> Gr. 1 (22 01 041) 398 € <input type="checkbox"/> Gr. 2 (22 02 041) 398 € <input type="checkbox"/> Gr. 3 (22 03 041) 398 €	<table border="1"> <thead> <tr> <th></th> <th>Gr. 1</th> <th>Gr. 2</th> <th>Gr. 3</th> </tr> </thead> <tbody> <tr> <td>Breite</td> <td>27 cm</td> <td>32 cm</td> <td>38 cm</td> </tr> <tr> <td>Höhe</td> <td>6,5 cm</td> <td>6,5 cm</td> <td>6,5 cm</td> </tr> </tbody> </table> <input type="checkbox"/> Gr. 1 (22 01 043) 250 € <input type="checkbox"/> Gr. 2 (22 02 043) 250 € <input type="checkbox"/> Gr. 3 (22 03 043) 250 €		Gr. 1	Gr. 2	Gr. 3	Breite	27 cm	32 cm	38 cm	Höhe	6,5 cm	6,5 cm	6,5 cm
	Gr. 1	Gr. 2	Gr. 3											
Breite	27 cm	32 cm	38 cm											
Höhe	6,5 cm	6,5 cm	6,5 cm											

Polster

Fußbankpolster – bezogen mit schwarzem Flexi-Stoff, Höhe: 3 cm (nicht für „Aufsteckbare Fußbank“ und nicht in Verbindung mit Fußbegurtung möglich)
Preis / Stück
<input type="checkbox"/> Gr. 1 (22 01 044) 118 € <input type="checkbox"/> Gr. 2 (22 02 044) 118 € <input type="checkbox"/> Gr. 3 (22 03 044) 118 €

Schiebegriff

	Schiebegriff Maxi höhen- und winkelverstellbar
Preis / Stück	Preis / Stück
<input type="checkbox"/> 22 03 002 340 €	

Fußbank für Untergestelle

	Aufsteckbare Fußbank – Höhe ca. 8 cm über dem Boden
Preis / Satz	Preis / Satz
<input type="checkbox"/> 22 03 004 349 €	

Rechnungsanschrift:
Versandadresse:
 Siehe Rechnungsanschrift

 Bestellung
 Kostenvoranschlag

Kunden-Nr.: _____

Besteller: _____

Datum: _____

Unterschrift: _____

Kommission:
Das universelle Sitzschalen-Untergestell.

- Schrägverstellung der Sitzschale per Gasdruckfeder 500 N
- Höhenverstellung per Gasdruckfeder 1200 N (800 N bei Gr. 0)
- 4 Laufrollen (75 mm), 2 mit Feststeller
- inkl. Aufnahmekopf für Trapez- und Fremdadapter und Fußbankeinsteckung

HMV-Nr.: 26.99.01.0022

Maße

		Gr. 0	Gr. 1	Gr. 2
A*	Höhe Sitzschalenaufnahme	18 - 55 cm (20 - 57 cm**)		
	Höhe Sitzschalenaufnahme mit elektr. Höhenverstellung	26 - 55 cm (28 - 57 cm**)		
	Höhe Sitzschalenaufnahme mit hydr. Höhenverstellung	20 - 56 cm (22 - 58 cm**)		
A	Höhe Sitzschalenaufnahme mit Kombiuntergestell	-	25 - 64 cm (27 - 66 cm**)	
B	Länge Grundrahmen	58 cm	61 cm	75 cm
	Länge Gesamt mit Kombiuntergestell	71 cm	76 cm	86 cm
C	Breite Gesamt	52 cm	54 cm	64 cm
	Breite Gesamt mit Kombiuntergestell	62 cm	66 cm	76 cm
D	Rahmenhöhe	27 cm	27 cm	27 cm
E	Sitzwinkel	(-)5° - 35°	(-)5° - 35°	(-)5° - 35°
	max. Belastung	30 kg	50 kg	75 kg
	Gewicht	8 kg	10 kg	12 kg

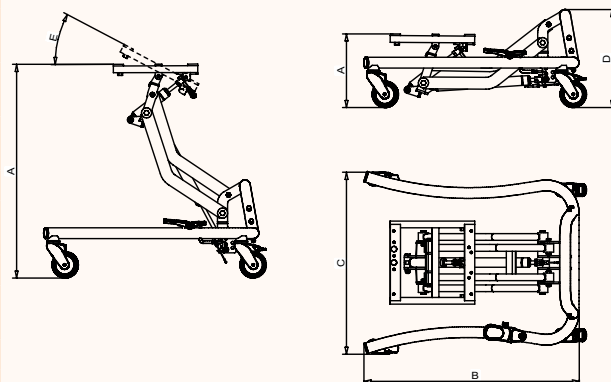

* mit 75 mm Laufrollen ** inkl. Trapezadapter

Grundmodell		
franka. Gr. 0	franka. Gr. 1	franka. Gr. 2
Preis / Stück	Preis / Stück	Preis / Stück
☐ 2100000 1.220 €	☐ 2101000 1.330 €	☐ 2102000 1.390 €



Rahmenfarben					
Lasuritblau metallic	Weißaluminium (Silber) ab Lager lieferbar	Dormant Rot	Reinweiß	Telegrau 4	Anthrazitgrau ab Lager lieferbar
Preis	Preis	Preis	Preis	Preis	Preis
☐ 9200010 inkl.	☐ 9200002 inkl.	☐ 9200003 inkl.	☐ 9200100 inkl.	☐ 9200011 inkl.	☐ 9200017 inkl.

Schiebebügel / -griff		Zubehör	
Schiebebügel – winkelverstellbar, montiert am Aufnahmekopf 	Schiebegriff – höhen- und winkelverstellbar (montiert am Grundrahmen) 	Kippsicherung – in der Höhe einstellbar 	Radstandverlängerung – einsteckbar, vorne montiert, Länge = 10 cm 
Preis / Stück	Preis / Stück	Preis / Stück	Preis / Satz
☐ für Aufnahmekopf Gr. 0 (2100013) 242 € ☐ für Aufnahmekopf Gr. 1 (2101013) 242 €	☐ für Gr. 0+1 (2100001) 329 € ☐ für Gr. 2 (2100201) 329 €	☐ für Stand. & elektr. Höhenverstell. (2100009) 256 € ☐ bei hydr. Höhenverstellung (2100109) 256 €	☐ 2100209 176 €

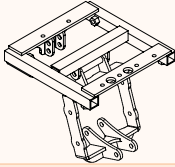
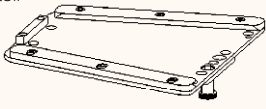

Sitzwinkelverstellung			
Auslösehebel – direkt an Gasdruckfeder montiert (Standardkonfiguration, wenn nicht anders angegeben) 	Auslösehebel – am Schiebebügel / -griff montiert 	Auslösehebel – mit Befestigungsplatte zur Montage am Schalenrücken 	Sicherheitsbolzen für Auslösehebel, um ungewolltes Auslösen der Gasdruckfeder zu verhindern. 
Preis / Stück	Aufpreis / Stück	Aufpreis / Stück	Preis / Stück
☐ 2100002 inkl.	☐ 2100014 35 €	☐ 2100015 57 €	☐ 2101014 75 €

Zubehör							
Umbausatz zum Kombiuntergestell komplett mit 12 1/2" Rädern, Schraubachse, Trommelbremse, 6"-Lenkrädern und Schiebegriff 	Hydraulische Höhenverstellung Nachrüstung nicht möglich! (Nicht in Verbindung mit Umbausatz zum Kombiuntergestell und der elektrischen Höhenverstellung möglich!) 	Elektrische Höhenverstellung durch einen 24 Volt Elektro-Motor; inkl. Akku und Handbedienteil 	Zusätzliche Gasdämpfer (2 Stück) zur Unterstützung der Hubfunktion (Nicht in Verbindung mit der hydraulischen sowie elektrischen Höhenverstellung möglich!) <table style="width: 100%; border-collapse: collapse;"> <tr> <td style="width: 15%;">2x 300 N</td> <td>empfohlen ab 30 kg Belastung</td> </tr> <tr> <td>2x 500 N</td> <td>empfohlen ab 40 kg Belastung</td> </tr> </table>	2x 300 N	empfohlen ab 30 kg Belastung	2x 500 N	empfohlen ab 40 kg Belastung
2x 300 N	empfohlen ab 30 kg Belastung						
2x 500 N	empfohlen ab 40 kg Belastung						
Preis / Satz	Aufpreis / Satz	Preis / Satz	Preis / Satz				
☐ für Gr. 0 (2100101) 853 € ☐ für Gr. 1 (2101001) 853 € ☐ für Gr. 2 (2102001) 853 €	☐ für Gr. 1 (2101050) 537 € ☐ für Gr. 2 (2102050) 537 €	☐ 2100107 939 €	☐ 2x 300 N (2100005) 119 € ☐ 2x 500 N (2100006) 119 €				

Adapter

Aufnahmekopf Gr. 0 – für Trapezadapter Gr. 0 und Fremdadapter 	Trapezadapter Unterteil Gr. 0 – zur Montage am Untergestell 	Trapezadapter Oberteil Gr. 0 – zur Montage an der Sitzschale 								
				Länge	Breite vorne	Breite hinten		Länge	Breite vorne	Breite hinten
			Gr. 0	20cm	21cm	14,5cm	Gr. 0	19cm	16,5cm	9,8cm
Preis / Stück			Preis / Stück			Preis / Stück				
<input type="checkbox"/> 2102003	inkl.	<input type="checkbox"/> 2100016	200 €			<input type="checkbox"/> 2100017	130 €			

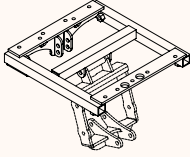
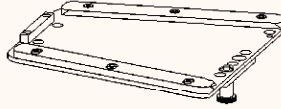
Adapter

Aufnahmekopf Gr. 1 – für Trapezadapter Gr. 1 und Fremdadapter 	Trapezadapter Unterteil Gr. 1 – zur Montage am Untergestell 	Trapezadapter Oberteil Gr. 1 – zur Montage an der Sitzschale 								
				Länge	Breite vorne	Breite hinten		Länge	Breite vorne	Breite hinten
			Gr. 1	26cm	26cm	17,5cm	Gr. 1	25cm	21,5cm	12,7cm
Preis / Stück			Preis / Stück			Preis / Stück				
<input type="checkbox"/> 2100003	inkl.	<input type="checkbox"/> 2101016	200 €			<input type="checkbox"/> 2101017	130 €			

Fußbänke

Wadenanlage

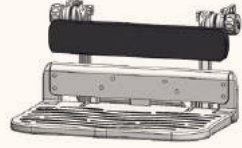
					Wadenanlage für Fußbänke bezogen mit schwarzem Flexi-Stoff 												
			Breite	Unterschenkellänge													
	Gr. 1		28,4 cm	15 - 25 cm													
	Gr. 2		33,4 cm	19 - 32 cm													
		Gr. 3	40,3 cm	27 - 49 cm													
Fußbank Standard – ohne Feststellung, hochklappbar, fest montiert an der Sitzeinheit, mit rutschfester Oberfläche und jeweils 4 Schlitzten zur Befestigung von Begurtungen	Fußbank mit Feststeller – hochklappbar, fest montiert an der Sitzeinheit, mit rutschfester Oberfläche und jeweils 4 Schlitzten zur Befestigung von Begurtungen	Fußbank mit Winkelverstellung – hochklappbar, fest montiert an der Sitzeinheit, mit rutschfester Oberfläche und jeweils 4 Schlitzten zur Befestigung von Begurtungen															
Preis / Stück		Preis / Stück		Preis / Stück													
<input type="checkbox"/> Gr. 1 (2101023)	346 €	<input type="checkbox"/> Gr. 1 (2101024)	398 €	<input type="checkbox"/> Gr. 1 (2101025)	442 €												
<input type="checkbox"/> Gr. 2 (2102023)	346 €	<input type="checkbox"/> Gr. 2 (2102024)	398 €	<input type="checkbox"/> Gr. 2 (2102025)	442 €												
<input type="checkbox"/> Gr. 3 (2103023)	346 €	<input type="checkbox"/> Gr. 3 (2103024)	398 €	<input type="checkbox"/> Gr. 3 (2103025)	442 €												
				<table border="1"> <tr> <td></td> <td>Gr. 1</td> <td>Gr. 2</td> <td>Gr. 3</td> </tr> <tr> <td>Breite</td> <td>27 cm</td> <td>32 cm</td> <td>38 cm</td> </tr> <tr> <td>Höhe</td> <td>6,5 cm</td> <td>6,5 cm</td> <td>6,5 cm</td> </tr> </table>			Gr. 1	Gr. 2	Gr. 3	Breite	27 cm	32 cm	38 cm	Höhe	6,5 cm	6,5 cm	6,5 cm
	Gr. 1	Gr. 2	Gr. 3														
Breite	27 cm	32 cm	38 cm														
Höhe	6,5 cm	6,5 cm	6,5 cm														
				Preis / Stück													
<input type="checkbox"/> Gr. 1 (2101026)	250 €	<input type="checkbox"/> Gr. 2 (2102026)	250 €	<input type="checkbox"/> Gr. 3 (2103026)	250 €												

Fußbankpolster

Zentrale Feststellbremse

Fußbankpolster – bezogen mit schwarzem Flexi-Stoff, Höhe: 3 cm (nicht in Verbindung mit Fußbegurtung möglich)	Zentrale Feststellbremse der hinteren Laufrollen inkl. 4 Doppellaufrollen (100 mm), Bedienung mittels an dem Sitzsystem zu montierenden Feststellhebels	Zentrale Feststellbremse der hinteren Laufrollen inkl. 4 Doppellaufrollen (100 mm), vorne mit Feststellern , Bedienung mittels an dem Sitzsystem zu montierenden Feststellhebels			
Preis / Stück	Preis / Satz	Preis / Satz			
<input type="checkbox"/> Gr. 1 (2100027)	118 €	<input type="checkbox"/> für Gr. 0 (2100011)	424 €	<input type="checkbox"/> für Gr. 0 (2100111)	459 €
<input type="checkbox"/> Gr. 2 (2101027)	118 €	<input type="checkbox"/> für Gr. 1 (2101011)	424 €	<input type="checkbox"/> für Gr. 1 (2101111)	459 €
<input type="checkbox"/> Gr. 3 (2102027)	118 €	<input type="checkbox"/> für Gr. 2 (2102011)	424 €	<input type="checkbox"/> für Gr. 2 (2102111)	459 €

Laufrollen

	4 Laufrollen – davon 2 mit Feststeller (125 mm bei Gr. 0 nicht möglich)	4 Laufrollen – alle mit Feststeller (125 mm bei Gr. 0 nicht möglich)
	Aufpreis / Satz	
	<input type="checkbox"/> 75 mm (2104075) <input type="checkbox"/> 100 mm (2104100) <input type="checkbox"/> 125 mm (2104125)	<input type="checkbox"/> 75 mm (2106075) <input type="checkbox"/> 100 mm (2106100) <input type="checkbox"/> 125 mm (2106125)
	inkl.	
	58 €	35 €
	92 €	92 €
		127 €

Stoffkombinationen.

für unsere Sitzsysteme **madita.** & **madita-fun.**



Pink 2
(Nr. 115)



Tiefsee-Blau
(Nr. 111)



Blatt-Grün
(Nr. 123)



Schiefer-Grau
(Nr. 124)



Flexi Blau
(Nr. 44)

Die abgebildeten Stoffkombinationen für unsere Bezüge können Sie direkt bei unseren Hilfsmitteln **madita.** (Seite 8) und **madita-fun.** (Seite 16) auswählen.

68 **corzo xcountry go.**

Rechnungsanschrift:

Versandadresse: Siehe Rechnungsanschrift

Bestellung
 Kostenvoranschlag

Kunden-Nr.: _____
 Besteller: _____
 Datum: _____
 Unterschrift: _____

Kommission:

Der faltbare Reha-Buggy.

- nach den Anforderungen der EN ISO 7176/19 getestet
- Stahl-/ Alu-Gestell mit Fußbremse
- lenkbare und pannensichere Räder
- Handgriffe (höhenverstellbar nur bei Gr. 1 + 2)
- einstellbare Sitztiefe und Rückenhöhe
- höhenverstellbare, hochklappbare und abnehmbare Fußbank
- 5-Punkt-Gurt mit gepolstertem Schrittgurt
- Korb
- Verdeck
- Bezug: Grau
- Fahrgestell: Anthrazit





HMV-Nr.: 18.99.01.1032

neu Neues Modell:
jetzt Korb & Verdeck
inklusive!

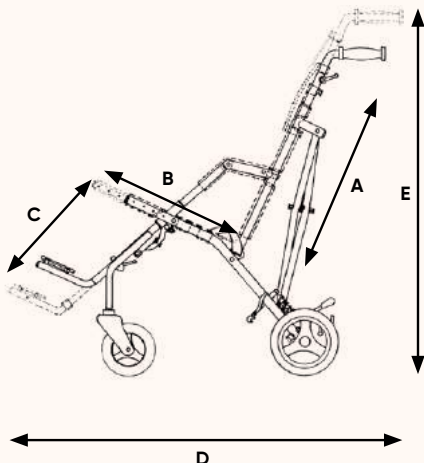
Grundmodelle			
corzo xcountry go. Gr. 1	corzo xcountry go. Gr. 2	corzo xcountry go. Gr. 3	corzo xcountry go. Gr. 4
Preis / Stück	Preis / Stück	Preis / Stück	Preis / Stück
<input type="checkbox"/> 29 01 100 / 1 2.360 €	<input type="checkbox"/> 29 02 100 / 1 2.360 €	<input type="checkbox"/> 29 03 100 / 1 2.490 €	<input type="checkbox"/> 29 04 100 / 1 2.690 €

		Maße				
		Gr. 1	Gr. 2	Gr. 3	Gr. 4	
A	Rückenlehnenhöhe	55 cm	67 cm	65 / 85 cm	69 / 88 cm	
B	Sitztiefe	28 - 34 cm	29 - 35 cm	32 - 39 cm	33 - 41 cm	
	Sitzbreite	30 cm	34 cm	38 cm	42 cm	
C	Unterschenkellänge	29 - 42 cm	32 - 46 cm	32 - 46 cm	33 - 50 cm	
	Rückenlehnenwinkel	90° / 89°	94° / 91°	90° / 88°	94° / 92°	
	Sitzwinkel	20°	25°	25°	21°	
D	Gesamtlänge	98 cm	102 cm	102 cm	105 cm	
	Gesamtbreite	52 cm	57 cm	62 cm	65 cm	
E	Gesamthöhe (mit verst. Handgriffen nur bei Gr. 1+2)	101 cm	105 cm	117 cm	121 cm	
	Gewicht	12,7 kg	13 kg	14 kg	14,7 kg	
	max. Belastung	45 kg	55 kg	75 kg	75 kg	
	Länge (gefalteter)	117 cm	122 cm	122 cm	126 cm	
	Breite (gefalteter)	32 cm	31 cm	32 cm	37 cm	
	Höhe (gefalteter)	34 cm	36 cm	36 cm	36 cm	

Zubehör			
Fußbank – inkl. Wadenband, höhenverstellbar, hochklappbar und abnehmbar (Standardkonfiguration, wenn nicht anders angegeben) 	Fußstützen – inkl. Wadenband, höhenverstellbar, hochklappbar und abnehmbar 	Kopfstütze 	Rückenverlängerung 
i Bitte wählen Sie entweder die Fußbank oder die Fußstützen			
Preis / Stück <input type="checkbox"/> für Gr. 1 (2901001) inkl. <input type="checkbox"/> für Gr. 2 (2902001) inkl. <input type="checkbox"/> für Gr. 3 (2903001) inkl. <input type="checkbox"/> für Gr. 4 (2904001) inkl.	Preis / Stück <input type="checkbox"/> für Gr. 1 (2901002) inkl. <input type="checkbox"/> für Gr. 2-4 (2902002) inkl.	Preis / Stück <input type="checkbox"/> 2900003 185 €	Preis / Stück <input type="checkbox"/> für Gr. 3 (2903012) 125 € <input type="checkbox"/> für Gr. 4 (2904012) 125 €

Zubehör			
Seitenführung 	Brustschultergurt 	Positionierungsweste 	Beckengurt 
Preis / Paar <input type="checkbox"/> für Gr. 1 (2901105) 89 € <input type="checkbox"/> für Gr. 2-4 (2902105) 89 €	Preis / Stück <input type="checkbox"/> für Gr. 1 (2901006) 148 € <input type="checkbox"/> für Gr. 2-4 (2902006) 148 €	Preis / Stück <input type="checkbox"/> 2900007 180 €	Preis / Stück <input type="checkbox"/> Gr. 1 (2901008) 95 € <input type="checkbox"/> Gr. 2 (2902008) 95 €

Zubehör			
Armstützen 	Verdeck mit Sichtfenster für Begleitperson 	Regencape – nur in Verbindung mit dem Verdeck einsetzbar 	Korb 
Preis / Paar <input type="checkbox"/> 2900013 189 €	Preis / Stück <input type="checkbox"/> 2900009 inkl.	Preis / Stück <input type="checkbox"/> für Gr. 1+2 (2901010) 80 € <input type="checkbox"/> für Gr. 3+4 (2902010) 80 €	Preis / Stück <input type="checkbox"/> für Gr. 1+2 (2901011) inkl. <input type="checkbox"/> für Gr. 3+4 (2902011) inkl.

Rechnungsanschrift:

Versandadresse:

Siehe Rechnungsanschrift

Bestellung

Kostenvoranschlag

Kunden-Nr.: _____

Besteller: _____

Datum: _____

Unterschrift: _____

Kommission:

Der komfortable, faltbare Reha-Buggy

- Alu-Gestell mit zentral bedienbarer Feststellbremse der hinteren Laufräder
- abnehmbare Räder, vorne lenkbar mit Richtungsfeststeller
- winkelverstellbare Rückenlehne (90° - 135°)
- höhenverstellbare und abnehmbare Fußbank
- 5-Punkt-Gurt mit gepolstertem Schulter- und Schrittgurt
- inkl. Verdeck und Ablagekorb
- abnehmbare Bezüge
- Fahrgestell: Schwarz



HMV-Nr.: 18.99.01.1052



Grundmodelle

pip. mit schwarzen Bezügen	pip. mit blauen Bezügen	pip. mit pinken Bezügen
		
Preis / Stück	Preis / Stück	Preis / Stück
<input type="checkbox"/> 2001000 / 0 1.889 €	<input type="checkbox"/> 2001000 / 1 1.889 €	<input type="checkbox"/> 2001000 / 2 1.889 €

Maße

		piper.
A	Rückenlehnenhöhe	68 cm
B	Sitztiefe	29 cm
C	Sitzbreite	24 - 35 cm
D	Unterschenkellänge	25 - 37,5 cm
	Rückenlehnenwinkel	90° - 135°
	Sitzwinkel	26°
E	Gesamtlänge	108 cm
F	Gesamtbreite	59 cm
G	Gesamthöhe	100 cm
	Gewicht	14,5 kg
	max. Belastung	50 kg
	Länge (gefaltet)	100 cm
	Breite (gefaltet)	31 cm
	Höhe (gefaltet)	30 cm

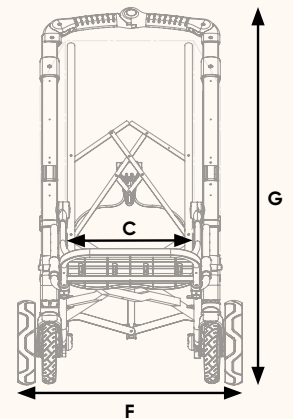
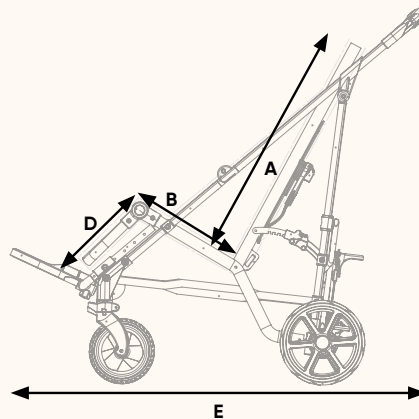
Zubehör
Kopfstütze

Preis / Stück

 20 00 001 164 €

Sitzverkleinerung – klettbar

Preis / Set

 20 00 002 194 €

Sitzpolsterung – inkl. 4 Seitenführungspolster (klettbar) und 1 Rückenpolster (Sitztiefe verringert sich hierbei auf 23 cm)

Preis / Set

 schwarz (**20 00 003/0**) 253 €
 blau (**20 00 003/1**) 253 €
 pink (**20 00 003/2**) 253 €

Fußpositionierer

Preis / Paar

 20 00 004 80 €

Zubehör
Sommerschlupsack

Preis / Stück

 20 00 005 175 €

Winterschlupsack

Preis / Stück

 20 00 006 306 €

Regencape

Preis / Stück

 20 00 007 73 €

Rechnungsanschrift:**Versandadresse:**
 Siehe Rechnungsanschrift

 Bestellung
 Kostenvoranschlag

Kunden-Nr.: _____

Besteller: _____

Datum: _____

Unterschrift: _____



Kommission:**Die vielseitige Posterior-Laufhilfe.**

- leichter und faltbarer Aluminiumrahmen (Größe 0 nicht faltbar)
- Handgriffe einzeln höhen- und breitenverstellbar
- EVA-Hinterräder mit in der Nabe integriertem Rücklaufstopp, ausschaltbar
- EVA-Lenkräder mit Richtungsfeststeller

HMV-NR.: 10.46.02.3029

Maße							
	Gr. 0	Gr. 1	Gr. 2	Gr. 3	Gr. 4		
A1	Griffhöhe	29 - 53 cm	34 - 58 cm	51 - 75 cm	68 - 94 cm	87 - 113 cm	
A2	Höhe Unterarmstützen	-	46 - 64 cm	63 - 87 cm	79 - 103 cm	98 - 124 cm	
B	Griffabstand	22 - 36 cm	22 - 36 cm	30 - 44 cm	38 - 52 cm	43 - 57 cm	
C	Sitzhöhe	-	33 cm	45 cm	60 cm	70 cm	
D	Breite Gesamt	52 cm	51 cm	61 cm	68 cm	75 cm	
E	Länge Gesamt	58 cm	58 cm	70 cm	77 cm	87 cm	
	Rahmenhöhe (gefaltet)	37 cm	25 cm	32 cm	34 cm	37 cm	
	Transportmaß (L x B x H)	58x52x37 cm	58x51x25 cm	70x61x32 cm	77x68x34 cm	87x75x37 cm	
	max. Belastung	20 kg	30 kg	50 kg	75 kg	100 kg	
	Gewicht	3,9 kg	7,1 kg	8,3 kg	8,5 kg	10,2 kg	

Grundmodell				
malte mini. Gr. 0 Rahmenfarbe: Lasuritblau metallic; (Rahmen nicht faltbar)	malte. Gr. 1	malte. Gr. 2	malte. Gr. 3	malte. Gr. 4
Preis / Stück	Preis / Stück	Preis / Stück	Preis / Stück	Preis / Stück
<input type="checkbox"/> 35 00 100 790 €	<input type="checkbox"/> 75 01 000 825 €	<input type="checkbox"/> 75 02 000 840 €	<input type="checkbox"/> 75 03 000 940 €	<input type="checkbox"/> 75 04 000 1.140 €

Rahmenfarben			
Farbauswahl für Gr. 1	Farbauswahl für Gr. 2	Farbauswahl für Gr. 3+4	Beschichtung mit einer Wunschfarbe (nach Absprache) Bitte hier den gewünschten Farbton angeben: RAL _____
			
Preis	Preis	Preis	Preis
<input type="checkbox"/> Telemagenta (Pink) (92 00 012) inkl. <input type="checkbox"/> Himmelblau (92 00 013) inkl.	<input type="checkbox"/> Lasuritblau metallic (92 00 010) inkl. <input type="checkbox"/> Verkehrsrot (92 00 007) inkl.	<input type="checkbox"/> Anthrazit metallic (92 00 014) inkl. <input type="checkbox"/> Reinweiß (92 00 100) inkl.	<input type="checkbox"/> 75 00 090 210 €



Zubehör					
Unterarmauflagen mit Handgriffen Unterarmauflagen sind tiefen-, höhen- und winkelverstellbar - die Handgriffe tiefen- und winkelverstellbar (bei Gr. 0 auf Anfrage)		Unterarmauflagen mit Griffkugeln Unterarmauflagen sind tiefen-, höhen- und winkelverstellbar - die Griffkugeln tiefen- und winkelverstellbar (bei Gr. 0 auf Anfrage)		Griffstange – abschenkbar, als Querverbindung zwischen den Handgriffen (bei Größe 0+4 sowie in Kombination mit den nebenstehenden Unterarmauflagen nicht möglich)	
					
	Länge	Breite		Länge	Breite
Gr. 1	18 cm	6,5 cm	Gr. 1	18 cm	6,5 cm
Gr. 2	25 cm	8 cm	Gr. 2	25 cm	8 cm
Preis / Satz		Preis / Satz		Preis / Stück	
<input type="checkbox"/> Gr. 1 (75 01 001)	332 €	<input type="checkbox"/> Gr. 1 (75 01 002)	332 €	<input type="checkbox"/> für Gr. 1 (75 01 003)	272 €
<input type="checkbox"/> Gr. 2 (75 02 001)	332 €	<input type="checkbox"/> Gr. 2 (75 02 002)	332 €	<input type="checkbox"/> für Gr. 2 (75 02 003)	272 €
				<input type="checkbox"/> für Gr. 3 (75 03 003)	272 €

Zubehör			
Begrenzer für die Handgriffe		Feststell-Handbremse (bei Größe 0 nicht möglich)	
			
Preis / Satz		Preis / Satz	
<input type="checkbox"/> 75 00 004 129 €		<input type="checkbox"/> für Gr. 1 (75 01 008) 235 € <input type="checkbox"/> für Gr. 2 (75 02 008) 235 € <input type="checkbox"/> für Gr. 3 (75 03 008) 235 € <input type="checkbox"/> für Gr. 4 (75 04 008) 235 €	
		Handbremse – mit extra kleinen Bremsgriffen bei reduzierter Griffweite mit separater Feststellfunktion	
			
		Preis / Stück	
		<input type="checkbox"/> für Gr. 1 (75 01 015) 392 € <input type="checkbox"/> für Gr. 2 (75 02 015) 392 € <input type="checkbox"/> für Gr. 3 (75 03 015) 392 € <input type="checkbox"/> für Gr. 4 (75 04 015) 392 €	

Zubehör

Kombinierte Becken- und Gesäßpelotte für Gr. 1-4 höhen-, breiten- und tiefenverstellbar, PU-gepolstert		Kombinierte Becken- und Gesäßpelotte für Gr. 0 höhen-, breiten- und tiefenverstellbar, PU-gepolstert		4-Punkt-Beckengurt für die kombinierte Becken- und Gesäßpelotte				
								
Breite		Breite						
Gr. 1	20 - 28 cm			Gr. 1	7 cm	7 cm	12 cm	12 cm
Gr. 2	25 - 33 cm			Gr. 2	9 cm	8,5 cm	13 cm	14 cm
Gr. 3	30 - 36 cm	für Gr. 0	20 - 28 cm	Gr. 3	11,5 cm	11 cm	15 cm	16 cm
Preis / Satz		Preis / Satz				Preis / Stück		
<input type="checkbox"/> Gr. 1	(75 01 005)	385 €	<input type="checkbox"/> für Gr. 0	(35 01 103)	385 €	<input type="checkbox"/> Gr. 1	(75 01 020)	172 €
<input type="checkbox"/> Gr. 2	(75 02 005)	385 €				<input type="checkbox"/> Gr. 2	(75 02 020)	172 €
<input type="checkbox"/> Gr. 3	(75 03 005)	385 €				<input type="checkbox"/> Gr. 3	(75 03 020)	172 €

Zubehör

Sitz hochklappbar – gepolstert und bezogen (für Größe 0 nicht möglich)		Schleifbremse		Schiebestange für Begleitperson (für Größe 0 nicht möglich)				
								
Preis / Stück		Preis / Satz		Preis / Stück				
<input type="checkbox"/> für Gr. 1	(75 01 007)	307 €	<input type="checkbox"/> für Gr. 0+1	(75 00 009)	76 €	<input type="checkbox"/> für rechts	(75 00 018)	178 €
<input type="checkbox"/> für Gr. 2	(75 02 007)	307 €	<input type="checkbox"/> für Gr. 2-4	(75 01 009)	76 €	<input type="checkbox"/> für links	(75 01 018)	178 €
<input type="checkbox"/> für Gr. 3+4	(75 03 007)	307 €						

Zubehör

Kippsicherung – inkl. Stützrolle (bei Größe 0 ohne Stützrolle)		Abweiser (bei Größe 0 nicht möglich)		Abweisrollen – für Gr. 0		Ablagekorb			
									
Preis / Satz		Preis / Satz		Preis / Satz		Preis / Stück			
<input type="checkbox"/> für Gr. 0	(35 00 005)	129 €	<input type="checkbox"/> 75 00 012	190 €	<input type="checkbox"/> 35 00 010	190 €	<input type="checkbox"/> für Gr. 0	(35 00 011)	65 €
<input type="checkbox"/> für Gr. 1-4	(75 00 019)	129 €					<input type="checkbox"/> für Gr. 1-4	(75 00 011)	65 €

malte outdoor.

Rechnungsanschrift:

Versandadresse:

 Siehe Rechnungsanschrift

 Bestellung
 Kostenvoranschlag

Kunden-Nr.: _____

Besteller: _____

Datum: _____

Unterschrift: _____

Kommission:

Die Outdoor-Posterior-Laufhilfe.

- leichter und faltbarer Aluminiumrahmen
- Handgriffe einzeln höhen- und breitenverstellbar
- Trommelbremse inkl. Feststellhandbremse
- EVA-Hinterräder
- EVA-Lenkräder mit Richtungsfeststeller



HMV-Nr.: 10.46.02.3052

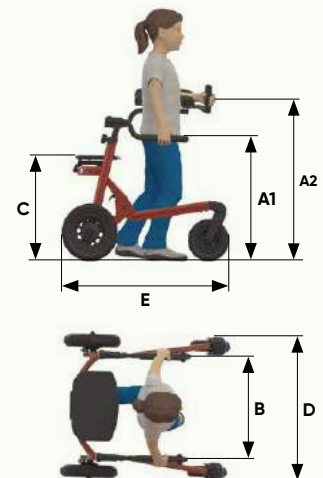

Maße

	Gr. 1	Gr. 2	Gr. 3
A1 Griffhöhe	34 - 58 cm	51 - 75 cm	68 - 94 cm
A2 Höhe Unterarmstützen	46 - 64 cm	63 - 87 cm	79 - 103 cm
B Griffabstand	22 - 36 cm	30 - 44 cm	38 - 52 cm
C Sitzhöhe	33 cm	45 cm	60 cm
D Breite Gesamt	56 cm	66 cm	73 cm
E Länge Gesamt	66 cm	75 cm	82 cm
Rahmenhöhe (gefaltet)	25 cm	32 cm	34 cm
Transportmaß (L x B x H)	66x56x25 cm	75x66x32 cm	82x73x34 cm
max. Belastung	30 kg	50 kg	70 kg
Gewicht	7,1 kg	8,3 kg	9,8 kg



Grundmodell		
malte outdoor. Gr. 1 6" Bereifung (vorne) und 8" (hinten)	malte outdoor. Gr. 2 8" Bereifung (vorne) und 10" (hinten)	malte outdoor. Gr. 3 8" Bereifung (vorne) und 10" (hinten)
Preis / Stück	Preis / Stück	Preis / Stück
<input type="checkbox"/> 75 01 100 965 €	<input type="checkbox"/> 75 02 100 980 €	<input type="checkbox"/> 75 03 100 1.080 €

Rahmenfarben			
Farbauswahl für Gr. 1 <div style="text-align: center;">  </div>	Farbauswahl für Gr. 2 <div style="text-align: center;">  </div>	Farbauswahl für Gr. 3 <div style="text-align: center;">  </div>	Beschichtung mit einer Wunschfarbe (nach Absprache) Bitte hier den gewünschten Farbton angeben: RAL _____
Preis	Preis	Preis	Preis
<input type="checkbox"/> Telemagenta (Pink) (92 00 012) inkl. <input type="checkbox"/> Himmelblau (92 00 013) inkl.	<input type="checkbox"/> Lasuritblau metallic (92 00 010) inkl. <input type="checkbox"/> Verkehrsrot (92 00 007) inkl.	<input type="checkbox"/> Anthrazit metallic (92 00 014) inkl. <input type="checkbox"/> Reinweiß (92 00 100) inkl.	<input type="checkbox"/> 75 00 090 210 €

Zubehör						
Kombinierte Becken- und Gesäßpelotte höhen-, breiten- und tiefenverstellbar, PU-gepolstert 	4-Punkt-Beckengurt für die kombinierte Becken- und Gesäßpelotte 					
Breite	Breite Außenteil	Breite Mittelteil	Länge Außenteil	Länge Mittelteil		
Gr. 1	Gr. 1	Gr. 1	Gr. 1	Gr. 1		
20 - 28cm	7cm	7cm	12cm	12cm		
Gr. 2	Gr. 2	Gr. 2	Gr. 2	Gr. 2		
25 - 33cm	9cm	8,5cm	13cm	14cm		
Gr. 3	Gr. 3	Gr. 3	Gr. 3	Gr. 3		
30 - 36cm	11,5cm	11cm	15cm	16cm		
					Preis / Stück	
<input type="checkbox"/> Gr. 1 (75 01 005)	385 €	<input type="checkbox"/> Gr. 1 (75 01 020)			172 €	
<input type="checkbox"/> Gr. 2 (75 02 005)	385 €	<input type="checkbox"/> Gr. 2 (75 02 020)			172 €	
<input type="checkbox"/> Gr. 3 (75 03 005)	385 €	<input type="checkbox"/> Gr. 3 (75 03 020)			172 €	

Zubehör			
Begrenzer für die Handgriffe 	Unterarmauflagen mit Handgriffen Unterarmauflagen sind tiefen-, höhen- und winkelverstellbar - die Handgriffe tiefen- und winkelverstellbar 	Handbremse mit extra kleinen Bremsgriffen bei reduzierter Griffweite mit separater Feststellfunktion 	
	Länge	Breite	
	Gr. 1	18cm	6,5cm
	Gr. 2	25cm	8cm
Preis / Satz	Preis / Satz		Aufpreis / Satz
<input type="checkbox"/> 75 00 004	129 €		<input type="checkbox"/> für Gr. 1 (75 01 016) 157 €
	<input type="checkbox"/> Gr. 1 (75 01 001)	332 €	<input type="checkbox"/> für Gr. 2 (75 02 016) 157 €
	<input type="checkbox"/> Gr. 2 (75 02 001)	332 €	<input type="checkbox"/> für Gr. 3 (75 03 016) 157 €

Zubehör

Sitz hochklappbar – gepolstert und bezogen



Preis / Stück

- für Gr. 1 **(75 01007)** 307 €
- für Gr. 2 **(75 02007)** 307 €
- für Gr. 3 **(75 03007)** 307 €

Schiebestange für Begleitperson



Preis / Stück

- für rechts **(75 00018)** 178 €
- für links **(75 01018)** 178 €

Ablagekorb



Preis / Stück

- 75 00011** 65 €

Zubehör

Kippsicherung – inkl. Stützrolle



Preis / Satz

- 75 00019** 129 €

Rücklaufstopp – (Nachrüstung nicht möglich)



Aufpreis / Paar

- für Gr. 1 **(75 01013)** 235 €
- für Gr. 2+3 **(75 02013)** 235 €

Rechnungsanschrift:**Versandadresse:**
 Siehe Rechnungsanschrift

 Bestellung
 Kostenvoranschlag

Kunden-Nr.: _____

Besteller: _____

Datum: _____

Unterschrift: _____



Kommission:**Die Anterior-Laufhilfe.**

- leichter Aluminiumrahmen (Gr. 2+3 faltbar)
- Handgriffe einzeln höhen- und breitenverstellbar
- EVA-Bereifung (150 mm bei Gr. 0+1, 200 mm bei Gr. 2+3)

HMV-NR.: 10.46.02.3049

		Maße				
		Gr. 0	Gr. 1	Gr. 2	Gr. 3	
A1	Griffhöhe	30 - 47 cm	38 - 59 cm	53 - 75 cm	63 - 88 cm	
A2	Höhe Unterarmstützen	41 - 58 cm	49 - 70 cm	63 - 85 cm	73 - 98 cm	
B	Griffabstand	18 - 32 cm	22 - 36 cm	30 - 44 cm	36 - 50 cm	
C	Sitzhöhe	25 cm	30 cm	45 cm	45 cm	
D	Breite Gesamt	44 cm	48 cm	62 cm	71 cm	
E	Länge Gesamt	36,5 cm	42,5 cm	57,5 cm	61 cm	
E	Länge Gesamt (teleskopierbarer Radstand)	39 - 47 cm	45 - 55 cm	60 - 74 cm	65 - 79 cm	
	max. Belastung	20 kg	30 kg	50 kg	65 kg	
	Gewicht	4,2 kg	5 kg	7,4 kg	9,1 kg	

marcy. Gr. 0-3		Grundmodell		marcy. Gr. 0-3 (teleskopierbar)		Grundausrüstung zusätzlich mit verstellbarem Radstand
Preis / Stück				Preis / Stück		
<input type="checkbox"/> Gr. 0	(76 00 000)	705 €		<input type="checkbox"/> Gr. 0	(76 00 100)	915 €
<input type="checkbox"/> Gr. 1	(76 01 000)	705 €		<input type="checkbox"/> Gr. 1	(76 01 100)	915 €
<input type="checkbox"/> Gr. 2	(76 02 000)	705 €		<input type="checkbox"/> Gr. 2	(76 02 100)	915 €
<input type="checkbox"/> Gr. 3	(76 03 000)	740 €		<input type="checkbox"/> Gr. 3	(76 03 100)	990 €

Rahmenfarben			
Farbauswahl für Gr. 0+1  Preis	Farbauswahl für Gr. 2  Preis	Farbauswahl für Gr. 3  Preis	Beschichtung mit einer Wunschfarbe (nach Absprache) Bitte hier den gewünschten Farbton angeben: RAL _____ Preis
<input type="checkbox"/> Telemagenta (Pink) (92 00 012) inkl. <input type="checkbox"/> Himmelblau (92 00 013) inkl.	<input type="checkbox"/> Lasuritblau metallic (92 00 010) inkl. <input type="checkbox"/> Verkehrsrot (92 00 007) inkl.	<input type="checkbox"/> Anthrazit metallic (92 00 014) inkl. <input type="checkbox"/> Reinweiß (92 00 100) inkl.	<input type="checkbox"/> 76 00 090 210 €

Zubehör																					
Unterarmauflagen mit Handgriffen (nur mit teleskopierbarem Grundmodell möglich) Unterarmauflagen sind tiefen-, höhen- und winkelverstellbar – die Handgriffe tiefen- und winkelverstellbar 	Unterarmauflagen mit Griffkugeln (nur mit teleskopierbarem Grundmodell möglich) Unterarmauflagen sind tiefen-, höhen- und winkelverstellbar – die Griffkugeln tiefen- und winkelverstellbar 	Griffstange – abschwügelbar, als Querverbindung zwischen den Handgriffen (in Kombination mit den nebenstehenden Unterarmauflagen nicht möglich) 	Sitz – fest montiert, gepolstert und bezogen, inkl. Rückengurt 																		
<table border="1"> <thead> <tr> <th></th> <th>Länge</th> <th>Breite</th> </tr> </thead> <tbody> <tr> <td>Gr. 1</td> <td>18 cm</td> <td>6,5 cm</td> </tr> <tr> <td>Gr. 2</td> <td>25 cm</td> <td>8 cm</td> </tr> </tbody> </table>		Länge	Breite	Gr. 1	18 cm	6,5 cm	Gr. 2	25 cm	8 cm	<table border="1"> <thead> <tr> <th></th> <th>Länge</th> <th>Breite</th> </tr> </thead> <tbody> <tr> <td>Gr. 1</td> <td>18 cm</td> <td>6,5 cm</td> </tr> <tr> <td>Gr. 2</td> <td>25 cm</td> <td>8 cm</td> </tr> </tbody> </table>		Länge	Breite	Gr. 1	18 cm	6,5 cm	Gr. 2	25 cm	8 cm		
	Länge	Breite																			
Gr. 1	18 cm	6,5 cm																			
Gr. 2	25 cm	8 cm																			
	Länge	Breite																			
Gr. 1	18 cm	6,5 cm																			
Gr. 2	25 cm	8 cm																			
Preis / Satz		Preis / Stück																			
<input type="checkbox"/> Gr. 1 (76 01 001) 344 € <input type="checkbox"/> Gr. 2 (76 02 001) 344 €	<input type="checkbox"/> Gr. 1 (76 01 002) 344 € <input type="checkbox"/> Gr. 2 (76 02 002) 344 €	<input type="checkbox"/> für Gr. 0 (76 00 003) 283 € <input type="checkbox"/> für Gr. 1 (76 01 003) 283 € <input type="checkbox"/> für Gr. 2 (76 02 003) 283 € <input type="checkbox"/> für Gr. 3 (76 03 003) 283 €	<input type="checkbox"/> für Gr. 0 (76 00 004) 172 € <input type="checkbox"/> für Gr. 1 (76 01 004) 172 € <input type="checkbox"/> für Gr. 2 (76 02 004) 172 € <input type="checkbox"/> für Gr. 3 (76 03 004) 172 €																		

Zubehör			
Feststell-Handbremse 	Handbremse – mit extra kleinen Bremsgriffen bei reduzierter Griffweite mit separater Feststellfunktion 	Schleifbremse 	Rücklaufstopp 
Montage in Kombination mit der Unterarmauflage (in Kombination mit der Griffkugel nicht möglich) 			
Preis / Satz	Aufpreis / Satz	Preis / Satz	Aufpreis / Paar
<input type="checkbox"/> für Gr. 0 (76 00 005) 244 € <input type="checkbox"/> für Gr. 1 (76 01 005) 244 € <input type="checkbox"/> für Gr. 2 (76 02 005) 244 € <input type="checkbox"/> für Gr. 3 (76 03 005) 244 €	<input type="checkbox"/> für Gr. 0 (76 00 010) 407 € <input type="checkbox"/> für Gr. 1 (76 01 010) 407 € <input type="checkbox"/> für Gr. 2 (76 02 010) 407 € <input type="checkbox"/> für Gr. 3 (76 03 010) 407 €	<input type="checkbox"/> für Gr. 0+1 (76 00 006) 85 € <input type="checkbox"/> für Gr. 2+3 (76 02 006) 85 €	<input type="checkbox"/> für Gr. 0+1 (76 00 009) 276 € <input type="checkbox"/> für Gr. 2+3 (76 02 009) 276 €

Zubehör			
Richtungsfeststeller 	Ablagekorb für Gr. 0+1  für Gr. 2+3 	Schiebestange für Begleitperson 	
Preis / Paar	Preis / Stück	Preis / Stück	
<input type="checkbox"/> für Gr. 0+1 (76 00 008) 94 € <input type="checkbox"/> für Gr. 2+3 (76 02 008) 94 €	<input type="checkbox"/> für Gr. 0 (76 00 007) 72 € <input type="checkbox"/> für Gr. 1 (76 01 007) 72 € <input type="checkbox"/> für Gr. 2+3 (76 02 007) 72 €	<input type="checkbox"/> für rechts (76 00 012) 185 € <input type="checkbox"/> für links (76 01 012) 185 €	

dynamic pacer.

Rechnungsanschrift:

Versandadresse:

Siehe Rechnungsanschrift

Bestellung

Kostenvoranschlag

Kunden-Nr.: _____

Besteller: _____

Datum: _____

Unterschrift: _____

Kommission:

Der dynamische Gehtrainer.

- Modulares Set mit diversen Kombinationsmöglichkeiten von unterschiedlichen Untergestellen und Oberrahmen (außer Gr. 0+4)
- Oberrahmen zur Aufnahme von Zubehör, stufenlos höhenverstellbar mittels Gasdruckfederunterstützung (bei Gr. 1-4)



HMV-Nr.: 10.46.02.3005
(Gr. 0)

HMV-Nr.: 10.46.02.3044
(mit Standard-Untergestell)

HMV-Nr.: 10.46.02.3046
(mit Kombi-Untergestell)



Grundmodell - Oberrahmen (Gr. 1-4)

Standard-Oberrahmen			Dynamischer Oberrahmen		
		Preis / Stück			Preis / Stück
<input type="checkbox"/> Gr. 1	(33 01 200)	1.055 €	<input type="checkbox"/> Gr. 1	(33 01 202)	1.790 €
<input type="checkbox"/> Gr. 2	(33 02 200)	1.450 €	<input type="checkbox"/> Gr. 2	(33 02 202)	2.455 €
<input type="checkbox"/> Gr. 3	(33 03 200)	1.760 €	<input type="checkbox"/> Gr. 3	(33 03 202)	2.765 €
<input type="checkbox"/> Gr. 4	(33 04 200)	2.455 €	<input type="checkbox"/> Gr. 4	(33 04 202)	3.485 €

Grundmodell - Untergestelle (Gr. 1-4)

Standard-Untergestell		Kombi-Untergestell		Laufband-Untergestell	
inklusive vier 5½" (140mm)-Rollen mit Feststellbremse, Schleifbremse, Rücklaufstopp und Richtungsfeststeller		inklusive zwei 8" (200mm) Vorderrädern mit Richtungsfeststeller und zwei 11½" (290mm) Hinterrädern mit Feststellbremse, Schleifbremse und Rücklaufstopp, für den Innen- und Außenbereich (für die Nutzung im Außenbereich muss die Funktions- und Feststellhandbremse mitbestellt werden)		nur für Gr. 1-3 , inklusive vier 5½" (140mm)-Rollen mit Feststellbremse, Schleifbremse, Rücklaufstopp und Richtungsfeststeller (nur in Anthrazit erhältlich)	
					
Preis / Stück		Preis / Stück		Preis / Stück	
<input type="checkbox"/> Gr. 1 ohne Distanzmesser	(33 01 204) 680 €	<input type="checkbox"/> Gr. 2 ohne Distanzmesser	(33 02 206) 1.350 €	<input type="checkbox"/> schmal (33 00 208) 1.710 €	
<input type="checkbox"/> Gr. 1 mit Distanzmesser	(33 01 205) 950 €	<input type="checkbox"/> Gr. 2 mit Distanzmesser	(33 02 207) 1.650 €		
<input type="checkbox"/> Gr. 2 ohne Distanzmesser	(33 02 204) 900 €	<input type="checkbox"/> Gr. 3 ohne Distanzmesser	(33 03 206) 1.655 €		
<input type="checkbox"/> Gr. 2 mit Distanzmesser	(33 02 205) 1.200 €	<input type="checkbox"/> Gr. 3 mit Distanzmesser	(33 03 207) 1.960 €		
<input type="checkbox"/> Gr. 3 ohne Distanzmesser	(33 03 204) 1.205 €				
<input type="checkbox"/> Gr. 3 mit Distanzmesser	(33 03 205) 1.510 €				
<input type="checkbox"/> Gr. 4 ohne Distanzmesser	(33 04 204) 2.130 €				
<input type="checkbox"/> Gr. 4 mit Distanzmesser	(33 04 205) 2.385 €				

Grundmodell pacer mini. (Gr. 0)

pacer mini. (Gr. 0)		Preis / Stück
einteiliges Grundgestell mit Greifrahmen, 4 Lenkrollen mit Schleifbremse, Rücklaufstopp, Feststellbremse und Richtungsfeststeller		
		
		Preis / Stück
<input type="checkbox"/> Gr. 0 ohne Distanzmesser	(33 00 200)	1.310 €
<input type="checkbox"/> Gr. 0 mit Distanzmesser	(33 00 201)	1.605 €

Rahmenfarben

Farbauswahl für Gr. 0 (ab Lager verfügbar)	Farbauswahl für Gr. 1 (ab Lager verfügbar)	Farbauswahl für Gr. 2 (ab Lager verfügbar)	Farbauswahl für Gr. 3 (ab Lager verfügbar)	Farbauswahl für Gr. 4 (ab Lager verfügbar)
	 	 	 	
Preis	Preis	Preis	Preis	Preis
<input type="checkbox"/> Limettengrün (92 00 153) inkl.	<input type="checkbox"/> Limettengrün (92 00 153) inkl. <input type="checkbox"/> Weiß (92 00 155) inkl.	<input type="checkbox"/> Rot (92 00 150) inkl. <input type="checkbox"/> Weiß (92 00 155)	<input type="checkbox"/> Blau (92 00 152) inkl. <input type="checkbox"/> Anthrazit (92 00 151) inkl.	<input type="checkbox"/> Anthrazit (92 00 151) inkl.

Rahmenfarben

Diese Rahmenfarben stehen ebenfalls für alle Größen mit einer Lieferzeit von ca. 10 Wochen zur Verfügung:	Preis
    	
<input type="checkbox"/> Anthrazit (92 00 151)	inkl.
<input type="checkbox"/> Rot (92 00 150)	inkl.
<input type="checkbox"/> Blau (92 00 152)	inkl.
<input type="checkbox"/> Limettengrün (92 00 153)	inkl.
<input type="checkbox"/> Pink (92 00 154)	inkl.

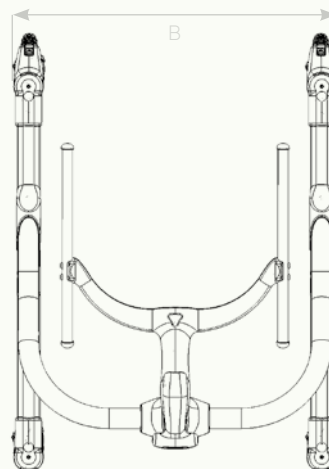
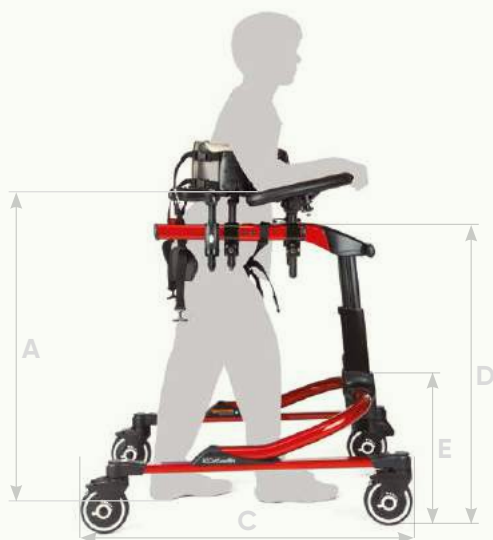
Maße

		Gr. 0	Gr. 1	Gr. 2	Gr. 3	Gr. 4	
A	empfohlene Ellbogenhöhe	39 – 52 cm	47 – 70 cm	61 – 89 cm	81 – 119 cm	86 – 124 cm	
B	Breite gesamt	Standard-Untergestell	52 cm	58 cm	66 cm	71 cm	80 cm
		Kombi-Untergestell	-	-	76 cm	81 cm	-
		Schmales Laufband-Untergestell	-	89 cm	89 cm	89 cm	-
C	Länge gesamt	Standard-Untergestell	57 cm	66 cm	76 cm	91 cm	101 cm
		Kombi-Untergestell	-	-	91 cm	103 cm	-
		Laufband-Untergestell	-	104 cm	104 cm	104 cm	-
D	Rahmenhöhe	Standard- / Kombi-Untergestell	32 cm	41 – 53 cm	55 – 69 cm	72 – 98 cm	79 – 104 cm
		Laufband-Untergestell	-	58 – 89 cm	60 – 93 cm	76 – 119 cm	-
E	Höhe Untergestell (ohne Oberrahmen)	Standard- / Kombi-Untergestell	-	28 cm	37 cm	41 cm	47 cm
		Laufband-Untergestell	-	53 cm	53 cm	53 cm	-
	Gewicht	Standard-Untergestell	4,6 kg	5,2 kg	6,8 kg	7 kg	10,2 kg
		Kombi-Untergestell	-	-	8,4 kg	8,7 kg	-
		Schmales Laufband-Untergestell	-	12,5 kg	12,5 kg	12,5 kg	-
		Standard-Oberrahmen	-	2,7 kg	3,4 kg	4,4 kg	4,9 kg
		Dynamischer Oberrahmen	-	3,4 kg	5,2 kg	6,1 kg	6,8 kg
	Bewegung des dynamischen Oberrahmens	Vertikal	-	3,5 cm	8 cm	8 cm	8 cm
		Horizontal	-	4 cm	5 cm	5 cm	5 cm
	max. Laufbandbreite	Schmales Laufband-Untergestell	-	74 cm	74 cm	74 cm	-
		Breites Laufband-Untergestell	-	86 cm	86 cm	86 cm	-
	max. Laufbandhöhe	Laufband-Untergestell	-	28 cm	28 cm	28 cm	-
	max. Belastung		23 kg	34 kg	68 kg	91 kg	113 kg

Zubehör
Multi-Positionierungs-Sattel (MPS)

Der Multi-Positionierungs-Sattel (MPS) ist ein höchst effektives Zubehör um das Gangbild zu optimieren. Er ermöglicht eine schnelle Feineinstellung der Beckenposition bei der Nutzung des Gehtrainers als Anterior- und auch als Posterior-Laufhilfe. Einstellbar in fünf Richtungen kann er jeder Haltung des Anwenders angepasst werden und kann am Standard- sowie dem dynamischen Oberrahmen montiert werden.



Sitzpolster Maße	Gr. 1+2	Gr. 3
Breite vorne (a)	7,5cm	11,5cm
Breite mitte (b)	4,5cm	6,5cm
Breite hinten (c)	9cm	13,5cm
Länge (d)	24cm	27,5cm

Satteltiefe – mit der Einstellung der Satteltiefe kann während der Vorwärtsbewegung das Becken in eine optimale Position in Bezug zum Oberkörper gebracht werden
Einstellbereich: 13 cm



Sattelwinkel – mittels des Sattelwinkels kann das Becken in eine Vor- und Rücklage gebracht werden und somit das Gangbild optimiert werden
Vorlage: 7,5° und 15°
Rücklage: 7,5° und 15°



Sattelhöhe – mit der Sattelhöhe kann eine Feineinstellung der Beckenposition während des Gehens erfolgen
Einstellbereich: 22 cm



Hüftanlage – die Hüftanlage kann in der Höhe und Tiefe eingestellt werden und bietet eine notwendige Dämpfung und Halt für die Hüfte
Einstellbereich Tiefe: 8 cm
Einstellbereich Höhe: 8 cm



Preis / Stück

<input type="checkbox"/> Gr. 1 für Gr. 1 (3301012)	1.523 €
<input type="checkbox"/> Gr. 2 für Gr. 2-4 (3302012)	1.576 €
<input type="checkbox"/> Gr. 3 für Gr. 2-4 (3303012)	1.711 €

Zubehör
MPS Polsterüberzug zur Reib- und Widerstands-Reduzierung

Preis / Stück

<input type="checkbox"/> für MPS Gr. 1+2 (3301024)	123 €
<input type="checkbox"/> für MPS Gr. 3 (3303024)	123 €

Zubehör

Beckenpositionierungshilfe – mit Halterungen und einem Paar Schiebegriffe

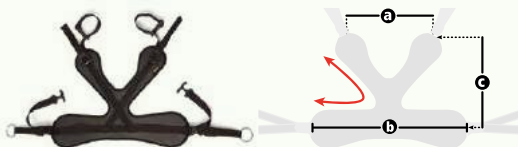

	Gr. 0	Gr. 1	Gr. 2
Benutzermaße*	15 – 20 cm	15 – 25 cm	20 – 36 cm
a	17 cm	22 cm	30 cm
b	30 cm	41 cm	51 cm
c	18 cm	23 cm	30 cm

* Hälfte des Oberschenkelumfangs

Preis / Set

<input type="checkbox"/> Gr. 0 (3300015)	688 €
<input type="checkbox"/> Gr. 1 (3301015)	750 €
<input type="checkbox"/> Gr. 2 (3302015)	814 €

Hüftpositionierungshilfe – verstellbar, mit Halterungen und einem Paar Schiebegriffe

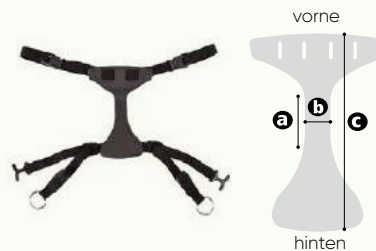

	Gr. 1	Gr. 2
Schrittlänge (a)	6 cm	9 cm
Breite (b)	3 cm	4,5 cm
Länge (c)	23 cm	28 cm

Preis / Set

<input type="checkbox"/> Gr. 1 (3301003)	601 €
<input type="checkbox"/> Gr. 2 (3302003)	668 €

Polster – für Hüftpositionierungshilfe



Preis / Stück

<input type="checkbox"/> für Gr. 1 (3301004)	217 €
<input type="checkbox"/> für Gr. 2 (3302004)	217 €

Zubehör
Gepolsterte Rumpfstütze – mit Halterung

	Umfang	Höhe
Gr. 1	36 – 71cm	11cm
Gr. 2	56 – 102cm	17cm
Gr. 3	71 – 127cm	20cm
Preis / Stück		
<input type="checkbox"/> Gr. 1	(33 01002)	800 €
<input type="checkbox"/> Gr. 2	(33 02002)	865 €
<input type="checkbox"/> Gr. 3	(33 03002)	865 €

Zubehör
Brustanlage

mit Rückengurt und Halterung

	Höhe	Umfang
für Gr. 0	10cm	36 – 71cm
für Gr. 1	10cm	36 – 71cm
für Gr. 2	12,5cm	56 – 102cm
für Gr. 3	15cm	71 – 127cm
Preis / Stück		
<input type="checkbox"/> für Gr. 0	(33 00020)	500 €
<input type="checkbox"/> für Gr. 1	(33 01020)	500 €
<input type="checkbox"/> für Gr. 2	(33 02020)	545 €
<input type="checkbox"/> für Gr. 3	(33 03020)	571 €

Handgriffe – mit Halterung

	Höhe	Breite
Gr. 1	12,5cm	9cm
Gr. 2	18cm	9cm
Preis / Paar		
<input type="checkbox"/> Gr. 1	(33 01019)	327 €
<input type="checkbox"/> Gr. 2	(33 02019)	347 €

Zubehör
Gepolsterte Armstützen – mit Handgriffen und Halterungen

	Auflagefläche	Verstellbereich (Ellbogen bis Faust)
Gr. 1	11x18cm	20 – 32cm
Gr. 2	13x22cm	27 – 41cm
Preis / Paar		
<input type="checkbox"/> Gr. 1	(33 01001)	685 €
<input type="checkbox"/> Gr. 2	(33 02001)	685 €

Gepolsterte Unterarmauflagen – mit Halterungen (empfohlen für Gr. 2-4)

	Auflagefläche	Preis / Paar
ohne Handgriffe	34x14 cm	643 €
mit Handgriffen	34x14 cm	761 €
Preis / Paar		
<input type="checkbox"/> ohne Handgriffe	(33 00010)	643 €
<input type="checkbox"/> mit Handgriffen	(33 01010)	761 €

Zubehör
Funktions- und Feststellhandbremse

nur am Kombi-Untergestell und in Verbindung mit den gepolsterten Armstützen sowie Unterarmauflagen verwendbar (Nachrüstung nur durch Rahmenbohrung möglich)



Preis / Paar		
<input type="checkbox"/> für Gr. 2	(33 02011)	503 €
<input type="checkbox"/> für Gr. 3	(33 03011)	552 €

Greifringe – mit Halterungen

Preis / Paar		
<input type="checkbox"/>	33 00008	316 €

Zubehör

Zusätzliche Schiebegriffe für alle Größen 	Therapietisch – mit Mulde und transparenter Abdeckung 	Oberschenkelpositionierungshilfe – mit Halterungen 																		
	<table border="1"> <tr> <td>Innenmaße</td> <td>22x28cm</td> </tr> <tr> <td>max. Belastung</td> <td>5kg</td> </tr> </table>	Innenmaße	22x28cm	max. Belastung	5kg	<table border="1"> <tr> <td>Gr. 1</td> <td>13 – 20 cm</td> </tr> <tr> <td>Gr. 2</td> <td>13 – 28 cm</td> </tr> </table>	Gr. 1	13 – 20 cm	Gr. 2	13 – 28 cm	<table border="1"> <tr> <td>Länge</td> <td></td> <td>max. Oberschenkelumfang</td> </tr> <tr> <td></td> <td></td> <td>38cm</td> </tr> <tr> <td></td> <td></td> <td>51cm</td> </tr> </table>	Länge		max. Oberschenkelumfang			38cm			51cm
Innenmaße	22x28cm																			
max. Belastung	5kg																			
Gr. 1	13 – 20 cm																			
Gr. 2	13 – 28 cm																			
Länge		max. Oberschenkelumfang																		
		38cm																		
		51cm																		
<table border="1"> <tr> <td></td> <td>Preis / Paar</td> </tr> <tr> <td><input type="checkbox"/> 33 00 002</td> <td>194 €</td> </tr> </table>		Preis / Paar	<input type="checkbox"/> 33 00 002	194 €	<table border="1"> <tr> <td></td> <td>Preis / Stück</td> </tr> <tr> <td><input type="checkbox"/> für Gr. 0 (33 00 001)</td> <td>654 €</td> </tr> <tr> <td><input type="checkbox"/> für Gr. 1-4 (33 00 013)</td> <td>654 €</td> </tr> </table>			Preis / Stück	<input type="checkbox"/> für Gr. 0 (33 00 001)	654 €	<input type="checkbox"/> für Gr. 1-4 (33 00 013)	654 €	<table border="1"> <tr> <td></td> <td>Preis / Paar</td> </tr> <tr> <td><input type="checkbox"/> Gr. 1 (33 01 005)</td> <td>597 €</td> </tr> <tr> <td><input type="checkbox"/> Gr. 2 (33 02 005)</td> <td>710 €</td> </tr> </table>		Preis / Paar	<input type="checkbox"/> Gr. 1 (33 01 005)	597 €	<input type="checkbox"/> Gr. 2 (33 02 005)	710 €	
	Preis / Paar																			
<input type="checkbox"/> 33 00 002	194 €																			
	Preis / Stück																			
<input type="checkbox"/> für Gr. 0 (33 00 001)	654 €																			
<input type="checkbox"/> für Gr. 1-4 (33 00 013)	654 €																			
	Preis / Paar																			
<input type="checkbox"/> Gr. 1 (33 01 005)	597 €																			
<input type="checkbox"/> Gr. 2 (33 02 005)	710 €																			

Zubehör

Knöchelpositionierungshilfe für Gr. 0 	Knöchelpositionierungshilfe für Standard-Untergestell 	Knöchelpositionierungshilfe für Kombi-Untergestell 	Knöchelpositionierungshilfe für Laufband-Untergestell 																							
<table border="1"> <tr> <td></td> <td>Preis / Satz</td> </tr> <tr> <td><input type="checkbox"/> für Gr. 0 (33 00 016)</td> <td>322 €</td> </tr> </table>		Preis / Satz	<input type="checkbox"/> für Gr. 0 (33 00 016)	322 €	<table border="1"> <tr> <td></td> <td>Preis / Satz</td> </tr> <tr> <td><input type="checkbox"/> für Gr. 1 (33 01 016)</td> <td>322 €</td> </tr> <tr> <td><input type="checkbox"/> für Gr. 2 (33 02 016)</td> <td>322 €</td> </tr> <tr> <td><input type="checkbox"/> für Gr. 3+4 (33 03 016)</td> <td>364 €</td> </tr> </table>			Preis / Satz	<input type="checkbox"/> für Gr. 1 (33 01 016)	322 €	<input type="checkbox"/> für Gr. 2 (33 02 016)	322 €	<input type="checkbox"/> für Gr. 3+4 (33 03 016)	364 €	<table border="1"> <tr> <td></td> <td>Preis / Satz</td> </tr> <tr> <td><input type="checkbox"/> für Gr. 2 (33 02 017)</td> <td>322 €</td> </tr> <tr> <td><input type="checkbox"/> für Gr. 3 (33 03 017)</td> <td>364 €</td> </tr> </table>		Preis / Satz	<input type="checkbox"/> für Gr. 2 (33 02 017)	322 €	<input type="checkbox"/> für Gr. 3 (33 03 017)	364 €	<table border="1"> <tr> <td></td> <td>Preis / Satz</td> </tr> <tr> <td><input type="checkbox"/> 33 00 018</td> <td>364 €</td> </tr> </table>		Preis / Satz	<input type="checkbox"/> 33 00 018	364 €
	Preis / Satz																									
<input type="checkbox"/> für Gr. 0 (33 00 016)	322 €																									
	Preis / Satz																									
<input type="checkbox"/> für Gr. 1 (33 01 016)	322 €																									
<input type="checkbox"/> für Gr. 2 (33 02 016)	322 €																									
<input type="checkbox"/> für Gr. 3+4 (33 03 016)	364 €																									
	Preis / Satz																									
<input type="checkbox"/> für Gr. 2 (33 02 017)	322 €																									
<input type="checkbox"/> für Gr. 3 (33 03 017)	364 €																									
	Preis / Satz																									
<input type="checkbox"/> 33 00 018	364 €																									

Zubehör

Schiebestange für die Begleitperson  <table border="1" data-bbox="424 1401 756 1534"> <tr> <td></td> <td>Preis / Stück</td> </tr> <tr> <td><input type="checkbox"/> für Gr. 0 (33 00 009)</td> <td>262 €</td> </tr> <tr> <td><input type="checkbox"/> für Gr. 1 (33 01 022)</td> <td>262 €</td> </tr> <tr> <td><input type="checkbox"/> für Gr. 2-3 (33 02 022)</td> <td>262 €</td> </tr> <tr> <td><input type="checkbox"/> für Gr. 4 (33 04 022)</td> <td>262 €</td> </tr> </table>		Preis / Stück	<input type="checkbox"/> für Gr. 0 (33 00 009)	262 €	<input type="checkbox"/> für Gr. 1 (33 01 022)	262 €	<input type="checkbox"/> für Gr. 2-3 (33 02 022)	262 €	<input type="checkbox"/> für Gr. 4 (33 04 022)	262 €	Zubehör-Tasche 35cm x 40cm x 23cm  <table border="1" data-bbox="1081 1401 1410 1534"> <tr> <td></td> <td>Preis / Stück</td> </tr> <tr> <td><input type="checkbox"/> 33 00 014</td> <td>149 €</td> </tr> </table>		Preis / Stück	<input type="checkbox"/> 33 00 014	149 €
	Preis / Stück														
<input type="checkbox"/> für Gr. 0 (33 00 009)	262 €														
<input type="checkbox"/> für Gr. 1 (33 01 022)	262 €														
<input type="checkbox"/> für Gr. 2-3 (33 02 022)	262 €														
<input type="checkbox"/> für Gr. 4 (33 04 022)	262 €														
	Preis / Stück														
<input type="checkbox"/> 33 00 014	149 €														

momo dreirad.

Rechnungsanschrift:

Versandadresse:

 Siehe Rechnungsanschrift

 Bestellung
 Kostenvoranschlag

Kunden-Nr.: _____

Besteller: _____

Datum: _____

Unterschrift: _____

Kommission:

Das coole Dreirad.

- Aluminiumrahmen mit extra tiefem Einstieg
- Felgenbremse mit separater Parkbremse
- winkelverstellbarer Lenkervorbau
- Lenkungsdämpfer zur Stabilisierung des Geradeauslaufs (entfällt bei Lenkung für Begleitperson)
- Trommelbremse im Vorderrad
- inkl. Schutzbleche und Korb
- Lichtanlage nach StVZO mit Nabendynamo (ab 24/20")



neu in den Größen
16/12" & 24/20"

Maße

		12"	16/12"	16"	20"	24/20"	24"	26"	26" (XL)
A*	Pedal bis Oberkante Sattel	30 - 43 cm	35 - 48 cm	42 - 62 cm	49 - 71 cm	53 - 75 cm	55 - 77 cm	65 - 87 cm	72 - 94 cm
A**	Pedal bis Oberkante Sattel	33 - 40 cm	38 - 45 cm	45 - 60 cm	52 - 67 cm	56 - 71 cm	58 - 81 cm	68 - 91 cm	75 - 98 cm
B	Sattelstützrohr bis Vorbaurohr	33 cm	40 cm	39 cm	45 cm	54 cm	52 cm	58 cm	58 cm
C	Radstand	68 cm	75 cm	80 cm	91 cm	99 cm	104 cm	112 cm	112 cm
D	Einstiegshöhe	16 cm	16 cm	18 cm	20 cm	20 cm	22 cm	23 cm	23 cm
E	Länge über Alles	102 cm	110 cm	120 cm	140 cm	153 cm	165 cm	178 cm	178 cm
	Breite über Alles	58 cm	65 cm	65 cm	69 cm	75 cm	75 cm	75 cm	75 cm
	max. Belastung	40 kg	50 kg	60 kg	80 kg	90 kg	100 kg	120 kg	120 kg
	Gewicht	12 kg	13,5 kg	14,5 kg	17 kg	18,5 kg	19,5 kg	21,5 kg	21,7 kg

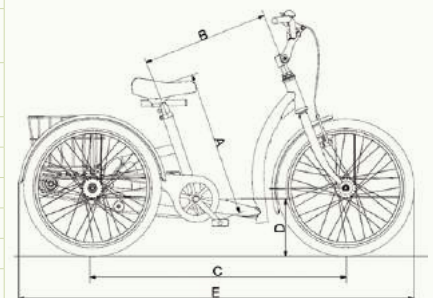

* Maß mit Standard Sattelstütze / ** Maß mit T-Sattelstütze

Grundmodell			
momo dreirad. 12" (HMV-Nr.: 22.51.02.0053)	momo dreirad. 16/12" (HMV-Nr.: 22.51.02.0054)	momo dreirad. 16" (HMV-Nr.: 22.51.02.0054)	momo dreirad. 20" (HMV-Nr.: 22.51.02.0055)
Grundausrüstung, ohne Trommelbremse und Schutzbleche hinten, zusätzlich mit Wimpel	Grundausrüstung, zusätzlich mit Wimpel	Grundausrüstung, zusätzlich mit Wimpel	Grundausrüstung, zusätzlich mit Wimpel
Preis / Stück	Preis / Stück	Preis / Stück	Preis / Stück
<input type="checkbox"/> 37 01 000 870 €	<input type="checkbox"/> 37 02 100 1.300 €	<input type="checkbox"/> 37 02 000 1.300 €	<input type="checkbox"/> 37 03 000 1.420 €

Grundmodell			
momo dreirad. 24/20" (HMV-Nr.: 22.51.02.0051)	momo dreirad. 24" (HMV-Nr.: 22.51.02.0051)	momo dreirad. 26" (HMV-Nr.: 22.51.02.0052)	momo dreirad. 26" (XL) (HMV-Nr.: 22.51.02.0052)
Grundausrüstung	Grundausrüstung	Grundausrüstung	Grundausrüstung
Preis / Stück	Preis / Stück	Preis / Stück	Preis / Stück
<input type="checkbox"/> 37 04 100 1.650 €	<input type="checkbox"/> 37 04 000 1.650 €	<input type="checkbox"/> 37 05 000 1.775 €	<input type="checkbox"/> 37 06 000 1.940 €

Rahmenfarben			
Farbauswahl für 12"	Farbauswahl für 16" + 16/12" + 20"	Farbauswahl für 24" + 24/20" + 26" + 26" XL	
  	  	 	
Preis	Preis	Preis	
<input type="checkbox"/> Telemagenta (Pink) (92 00 012) inkl.	<input type="checkbox"/> Melonengelb (92 00 006) inkl.	<input type="checkbox"/> Anthrazit metallic (92 00 014) inkl.	
<input type="checkbox"/> Himmelblau (92 00 013) inkl.	<input type="checkbox"/> Marineblau (92 00 008) inkl.	<input type="checkbox"/> Reinweiß (92 00 100) inkl.	
<input type="checkbox"/> Reinweiß (92 00 100) inkl.	<input type="checkbox"/> Reinweiß (92 00 100) inkl.		

Konfigurationsmöglichkeiten - Antrieb			
	Art.-Nr.	Antrieb	Aufpreis / Stück
	<input type="checkbox"/> 37 00 001	Starrer Zahnkranz (Standardkonfiguration, wenn nicht anders angegeben)	inkl.
	<input type="checkbox"/> 37 00 004	Freilaufbremsnabe (mit Rücktrittbremse)	171 €
	<input type="checkbox"/> 37 00 403	Umschaltung starrer Zahnkranz auf Leerlaufnabe	390 €
	<input type="checkbox"/> 37 00 002	Extra leichte Übersetzung (nur für oben genannte Antriebsarten)	inkl.
	<input type="checkbox"/> 37 00 303	Umschaltung zwischen starrem Zahnkranz, Leerlaufnabe und 3-Gang-Freilaufbremsnabe mit Rückfahroption	610 €
	<input type="checkbox"/> 37 00 005	3-Gang-Freilaufbremsnabe (mit Rücktrittbremse)	226 €
	<input type="checkbox"/> 37 00 007	3-Gang-Freilaufbremsnabe mit Rückfahroption	379 €
	<input type="checkbox"/> 37 00 008	7-Gang-Freilaufbremsnabe (mit Rücktrittbremse)	429 €
	<input type="checkbox"/> 37 00 202	7-Gang-Freilaufnabe mit Rollenbremse (Bremsgriff am Lenker montiert, ohne Rücktrittbremse)	540 €

Sättel								
Standard-Sattel (Standardkonfiguration, wenn nicht anders angegeben)			Gel-Sattel			Sattelsitz mit Sitzbeinmulden		
								
	Breite	Länge		Breite hinten	Breite vorne	Länge		
Gr. 1	15 cm	21 cm						
Gr. 2	15 cm	24 cm	Gr. 1	19 cm	4 cm	24 cm	Gr. 1	
Gr. 3	18 cm	26 cm	Gr. 2	24 cm	7 cm	27 cm	Gr. 2	
				Breite hinten	Breite vorne	Länge	Länge gesamt	
			Gr. 1	20,5 cm	4 cm	9,5 cm	14,5 cm	
			Gr. 2	24 cm	4 cm	9,5 cm	14,5 cm	
		Preis / Stück				Aufpreis / Stück	Aufpreis / Stück	
<input type="checkbox"/> Gr. 1 (37 01 001)		inkl.	<input type="checkbox"/> Gr. 1 (37 01 024)			57 €	<input type="checkbox"/> Gr. 1 (37 01 003)	216 €
<input type="checkbox"/> Gr. 2 (37 02 001)		inkl.	<input type="checkbox"/> Gr. 2 (37 02 024)			57 €	<input type="checkbox"/> Gr. 2 (37 02 003)	216 €
<input type="checkbox"/> Gr. 3 (37 03 001)		inkl.						

Sättel
Sattelstützen

Einradsattel – Bananenform (Achtung: min. Schrittlänge erhöht sich um 2cm)				Mofa-Sattel – (Achtung: min. Schrittlänge erhöht sich um 2cm)				Standard-Sattelstütze (Standardkonfiguration, wenn nicht anders angegeben)			T-Sattelstütze – zur horizontalen Verstellung des Sattels		
Breite hinten	Breite mittig	Breite vorne	Länge	Breite hinten	Breite vorne	Länge hinten	Länge gesamt	für			für		
11cm	6cm	8cm	25cm	26cm	9,5cm	12cm	25cm	Gr. 1	12" + 16"/12"		Gr. 1	12" + 16"/12"	
Aufpreis / Stück				Aufpreis / Stück				Gr. 2	16"		Gr. 2	16" + 20"	
106 €				158 €				Gr. 3	20" – 26"		Gr. 3	24" + 24"/20" + 26"	
☐ Gr. 1 (37 00 010)				☐ Gr. 00 023				Preis / Stück			Aufpreis / Stück		
								☐ Gr. 1 (37 01 004) inkl.			☐ Gr. 1 (37 01 005) 83 €		
								☐ Gr. 2 (37 02 004) inkl.			☐ Gr. 2 (37 02 005) 83 €		
								☐ Gr. 3 (37 03 004) inkl.			☐ Gr. 3 (37 03 005) 83 €		

Aufnahmebügel
Kopfstütze

Aufnahmebügel mit Halterung – nur in Verbindung mit der T-Sattelstütze nutzbar				Kopfstütze – nur in Verbindung mit einem Aufnahmebügel nutzbar				
Gr.	max. Höhe*	Tiefe				für		
Gr. 1	20cm	12cm				Gr. 1	20cm	15cm
Gr. 2	30cm	12cm				Gr. 2	23cm	18cm
Gr. 3	37cm	12cm						
Gr. 4	53cm	12cm						
nach Maß	___cm (max. 85cm)	___cm (max. 30cm)						
* max. Höhe: gemessen vom Standard-Sattel bis zur Oberkante der jeweiligen Pelotte								
☐ Gr. 1 (37 01 007) 129 €				☐ Gr. 3 (37 03 007) 129 €				
☐ Gr. 2 (37 02 007) 129 €				☐ Gr. 4 (37 04 007) 129 €				
				☐ nach Maß (37 09 007) 272 €				
Preis / Satz				Preis / Stück				
				☐ Gr. 1 (37 01 029) 343 €				
				☐ Gr. 2 (37 02 029) 343 €				

Rumpfstützen
Beckenstützen

Dynamische Rückenpelotte gepolstert mit Gurt und Halterung (nur in Verbindung mit einem Aufnahmebügel nutzbar)		Breitenverstellbare Rückenpelotte gepolstert, inkl. Halterung (nur in Verbindung mit einem Aufnahmebügel nutzbar)		Dynamische Beckenführungspelotte gepolstert mit Gurt und Halterung (nur in Verbindung mit einem Aufnahmebügel nutzbar)		Breitenverstellbare Beckenführungspelotte gepolstert, inkl. Halterung (nur in Verbindung mit einem Aufnahmebügel nutzbar)	
Gr.	Breite	Gr.	Breite	Gr.	Breite	Gr.	Breite
Gr. 1	20-30cm	Gr. 1	20-28cm	Gr. 1	20-30cm	Gr. 1	20-28cm
Gr. 2	25-35cm	Gr. 2	25-33cm	Gr. 2	25-35cm	Gr. 2	25-33cm
Gr. 3	30-40cm	Gr. 3	30-36cm	Gr. 3	30-40cm	Gr. 3	30-36cm
Preis / Stück		Preis / Stück		Preis / Stück		Preis / Stück	
☐ Gr. 1 (37 01 008)	243 €	☐ Gr. 1 (37 01 025)	324 €	☐ Gr. 1 (37 01 009)	243 €	☐ Gr. 1 (37 01 026)	324 €
☐ Gr. 2 (37 02 008)	243 €	☐ Gr. 2 (37 02 025)	324 €	☐ Gr. 2 (37 02 009)	243 €	☐ Gr. 2 (37 02 026)	324 €
☐ Gr. 3 (37 03 008)	243 €	☐ Gr. 3 (37 03 025)	324 €	☐ Gr. 3 (37 03 009)	243 €	☐ Gr. 3 (37 03 026)	324 €

Begurtungssystem

Brustgurt – für die breitenverstellbare Rückenpelotte			Positionierungsweste – für die breitenverstellbare Rückenpelotte, inkl. Universal-Aufnahme					
Gr.	Breite	Länge		Breite innen	Breite gesamt	Höhe Seite	Höhe gesamt	
Gr. 1	5cm	18,5cm		Gr. 1	8cm	25cm	10cm	28cm
Gr. 2	6,5cm	25,5cm		Gr. 2	9cm	30cm	12cm	30cm
Gr. 3	7cm	30,5cm		Gr. 3	12cm	34cm	16cm	35cm
Preis / Stück			Preis / Stück					
☐ Gr. 1 (37 01 050)			98 €	☐ Gr. 1 (37 01 051)				243 €
☐ Gr. 2 (37 02 050)			98 €	☐ Gr. 2 (37 02 051)				243 €
☐ Gr. 3 (37 03 050)			98 €	☐ Gr. 3 (37 03 051)				243 €

Begurtungssystem

Sitzhose T-Form – für die breitenverstellbare Beckenpelotte					4-Punkt-Beckengurt – für die breitenverstellbare Beckenpelotte						
	Breite Sitzfläche	Breite vorne	Länge Sitzfläche	Länge gesamt		Breite Außenteile	Breite Mittelteil	Länge Außenteil	Länge Mittelteil		
Gr. 1	24 cm	23 cm	15 cm	32 cm	Gr. 1	7 cm	7 cm	12 cm	12 cm		
Gr. 2	26 cm	26 cm	17 cm	34 cm	Gr. 2	9 cm	8,5 cm	13 cm	14 cm		
Gr. 3	28 cm	28 cm	19 cm	38 cm	Gr. 3	11,5 cm	11 cm	15 cm	16 cm		
Preis / Stück					Preis / Stück						
<input type="checkbox"/> Gr. 1	(37 01 052)				166 €	<input type="checkbox"/> Gr. 1	(37 01 053)				170 €
<input type="checkbox"/> Gr. 2	(37 02 052)				166 €	<input type="checkbox"/> Gr. 2	(37 02 053)				170 €
<input type="checkbox"/> Gr. 3	(37 03 052)				166 €	<input type="checkbox"/> Gr. 3	(37 03 053)				170 €

Zubehör

Universal-Aufnahme für Begurtungen bei Nutzung ohne Pelotten (Breite = 27,5 cm)		Handpositionierungshilfe – für alle Lenker (bei keiner Mengenangabe: Standard = 1 Stück)		Lenkeinschlagbegrenzer – einstellbar bis zur Richtungsfeststellung (inkl. bei Lenkung für Begleitperson)		Vorbauverlängerung				
	Breite vorne		Breite vorne		für		für	Länge		
Gr. 0	8,5 cm	Gr. 0	8,5 cm	Gr. 1	12"	Gr. 1	12"	10 cm		
Gr. 1	10 cm	Gr. 1	10 cm	Gr. 2	16/12" – 26"	Gr. 2	16/12" – 26"	10 cm		
Gr. 2	12 cm	Gr. 2	12 cm							
Gr. 3	14 cm	Gr. 3	14 cm							
Preis / Stück		Preis / Stück		Preis / Stück		Preis / Stück		Preis / Stück		
<input type="checkbox"/> 37 02 055	110 €	<input type="checkbox"/> Gr. 0	(37 00 054)	70 €	<input type="checkbox"/> Gr. 1	(37 01 006)	129 €	<input type="checkbox"/> Gr. 1	(37 01 022)	29 €
		<input type="checkbox"/> Gr. 1	(37 01 054)	70 €	<input type="checkbox"/> Gr. 2	(37 03 006)	129 €	<input type="checkbox"/> Gr. 2	(37 02 022)	29 €
		<input type="checkbox"/> Gr. 2	(37 02 054)	70 €						
		<input type="checkbox"/> Gr. 3	(37 03 054)	70 €						

Lenker

Classic-Lenker – schwarz (Standardkonfiguration, wenn nicht anders angegeben)			Touringlenker			Rundlenker			Multifunktionslenker geeignet für 20" – 26"			
	Standard bei	Breite		Breite	Tiefe		Breite	Tiefe		Breite	Tiefe	
Gr. 1	12"	47 cm	Gr. 1	55 cm	17 cm	Gr. 1	40 cm	17 cm	Gr. 1	61,5 cm	16,5 cm	
Gr. 2	16/12" + 16"	49 cm	Gr. 2	58 cm	17 cm	Gr. 2	43 cm	21 cm	Gr. 2			
Gr. 3	20"	52 cm				Gr. 3	48 cm	25 cm				
Gr. 4	24/20" – 26"	58 cm										
Preis / Stück			Aufpreis / Stück			Aufpreis / Stück			Aufpreis / Stück			
<input type="checkbox"/> Gr. 1	(37 01 011)		inkl.	<input type="checkbox"/> Gr. 1	(37 01 012)	111 €	<input type="checkbox"/> Gr. 1	(37 01 013)	111 €	<input type="checkbox"/> 37 02 014		162 €
<input type="checkbox"/> Gr. 2	(37 02 011)		inkl.	<input type="checkbox"/> Gr. 2	(37 02 012)	111 €	<input type="checkbox"/> Gr. 2	(37 02 013)	111 €			
<input type="checkbox"/> Gr. 3	(37 03 011)		inkl.				<input type="checkbox"/> Gr. 3	(37 03 013)	111 €			
<input type="checkbox"/> Gr. 4	(37 04 011)		inkl.									

Lenkerbremse

Rundlenker mit Bremshebeltrieb			Rundlenker mit Bremsfunktion – die Betätigung der Bremsfunktion erfolgt durch einfaches Herunterdrücken des Rundlenkers			
	Breite	Tiefe		Breite	Tiefe	
Gr. 1	40 cm	17 cm	Gr. 1	40 cm	17 cm	
Gr. 2	43 cm	21 cm	Gr. 2	43 cm	21 cm	
Gr. 3	48 cm	25 cm	Gr. 3	48 cm	25 cm	
Aufpreis / Stück			Aufpreis / Stück			
<input type="checkbox"/> Gr. 1	(37 01 028)		329 €	<input type="checkbox"/> Gr. 1	(37 01 031)	329 €
<input type="checkbox"/> Gr. 2	(37 02 028)		329 €	<input type="checkbox"/> Gr. 2	(37 02 031)	329 €
<input type="checkbox"/> Gr. 3	(37 03 028)		329 €	<input type="checkbox"/> Gr. 3	(37 03 031)	329 €

Lenkung

Schiebestange höhenstellbar und abnehmbar, mit integrierter Verdrehsicherung 	Feststellbremse für Begleitperson (nur in Verbindung mit Schiebestange nutzbar) 	Lenkung für Begleitperson – per Umlenkgestänge, inkl. Lenkeinschlagbegrenzer, hierbei entfällt der Lenkungsdämpfer, nur in Verbindung mit Schiebestange nutzbar 	<table border="1" style="width: 100%; border-collapse: collapse;"> <thead> <tr> <th colspan="3" style="text-align: right;">Preis / Stück</th> </tr> </thead> <tbody> <tr> <td><input type="checkbox"/> für 12"</td> <td>(37 01 010)</td> <td style="text-align: right;">432 €</td> </tr> <tr> <td><input type="checkbox"/> für 16/12"</td> <td>(37 02 110)</td> <td style="text-align: right;">432 €</td> </tr> <tr> <td><input type="checkbox"/> für 16"</td> <td>(37 02 010)</td> <td style="text-align: right;">432 €</td> </tr> <tr> <td><input type="checkbox"/> für 20"</td> <td>(37 03 010)</td> <td style="text-align: right;">432 €</td> </tr> <tr> <td><input type="checkbox"/> für 24/20"</td> <td>(37 04 110)</td> <td style="text-align: right;">432 €</td> </tr> <tr> <td><input type="checkbox"/> für 24"</td> <td>(37 04 010)</td> <td style="text-align: right;">432 €</td> </tr> <tr> <td><input type="checkbox"/> für 26"</td> <td>(37 05 010)</td> <td style="text-align: right;">432 €</td> </tr> </tbody> </table>	Preis / Stück			<input type="checkbox"/> für 12"	(37 01 010)	432 €	<input type="checkbox"/> für 16/12"	(37 02 110)	432 €	<input type="checkbox"/> für 16"	(37 02 010)	432 €	<input type="checkbox"/> für 20"	(37 03 010)	432 €	<input type="checkbox"/> für 24/20"	(37 04 110)	432 €	<input type="checkbox"/> für 24"	(37 04 010)	432 €	<input type="checkbox"/> für 26"	(37 05 010)	432 €
Preis / Stück																											
<input type="checkbox"/> für 12"	(37 01 010)	432 €																									
<input type="checkbox"/> für 16/12"	(37 02 110)	432 €																									
<input type="checkbox"/> für 16"	(37 02 010)	432 €																									
<input type="checkbox"/> für 20"	(37 03 010)	432 €																									
<input type="checkbox"/> für 24/20"	(37 04 110)	432 €																									
<input type="checkbox"/> für 24"	(37 04 010)	432 €																									
<input type="checkbox"/> für 26"	(37 05 010)	432 €																									
Preis / Stück	Preis / Stück																										
<input type="checkbox"/> 37 00 011	179 €	<input type="checkbox"/> 37 00 012	119 €																								

Kurbel

Stufenlos einstellbare Kurbelverkürzer zur Anpassung der Pedalamplitude hierdurch entsteht bei 12" – 20" keine und bei 24" + 26" eine Verbreiterung des Pedalabstandes je Seite um ca. 18 mm 	Kurbelverkürzer – minimale Verbreiterung des Pedalabstandes, Verkürzung um 2,5 bzw. 5cm 	Spezialkurbel für Kniekontraktur für 20" – 26" 	
Preis / Paar	Preis / Paar	Preis / Stück	
<input type="checkbox"/> für 12" – 20" + 16/12" + 24/20"	(37 00 016) 176 €	<input type="checkbox"/> rechts montiert	(37 03 015) 377 €
<input type="checkbox"/> für 24" + 26"	(37 04 016) 176 €	<input type="checkbox"/> links montiert	(37 04 015) 377 €
<input type="checkbox"/> für 16" + 20" + 24/20"	(37 02 015) 91 €		
<input type="checkbox"/> für 24" + 26"	(37 05 015) 91 €		

Pedale

Fußschale

Fußpositionierungspedale mit Rennhaken und Ausgleichsgewichten 	Heimtrainerpedale 	Fußschalen – breitenverstellbar, mit Positionierungsgurten und Magnetverschluss 				
Tiefe	Breite	min. Breite vorne	max. Breite vorne	min. Breite hinten	max. Breite hinten	Länge
13cm	12cm	Gr. 1	8,7 cm	10,4 cm	5,7 cm	7,4 cm
		Gr. 2	9,5 cm	12 cm	6,7 cm	9,2 cm
		Gr. 3	11,5 cm	14 cm	8,1 cm	10,6 cm
Aufpreis / Paar	Aufpreis / Paar	Preis / Paar				
<input type="checkbox"/> 37 00 013	91 €	<input type="checkbox"/> 37 00 014	62 €	<input type="checkbox"/> Gr. 1	(37 01 037)	213 €
				<input type="checkbox"/> Gr. 2	(37 02 037)	213 €
				<input type="checkbox"/> Gr. 3	(37 03 037)	213 €

Fußschalen mit Beinführung

Fußschalen mit Beinführung – breitenverstellbar, mit Positionierungsgurten und Magnetverschluss								
	min. Breite vorne	max. Breite vorne	min. Breite hinten	max. Breite hinten	Länge	min. Höhe Beinführung	max. Höhe Beinführung	
Gr. 1	8,7 cm	10,4 cm	5,7 cm	7,4 cm	17,4 cm	15 cm	18,5 cm	
Gr. 2	9,5 cm	12 cm	6,7 cm	9,2 cm	20,1 cm	18 cm	22 cm	
Gr. 3	11,5 cm	14 cm	8,1 cm	10,6 cm	23,8 cm	21 cm	26 cm	
Gr. 4	11,5 cm	14 cm	8,1 cm	10,6 cm	23,8 cm	28 cm	36 cm	
							Preis / Paar	
<input type="checkbox"/> Gr. 1	(37 01 038)						361 €	
<input type="checkbox"/> Gr. 2	(37 02 038)						361 €	
<input type="checkbox"/> Gr. 3	(37 03 038)						361 €	
<input type="checkbox"/> Gr. 4	(37 04 038)						361 €	

Fußschalen mit dynamischer Beinführung
Fußschalen mit dynamischer Beinführung

breitenverstellbar, mit Positionierungsgurten und Magnetverschluss

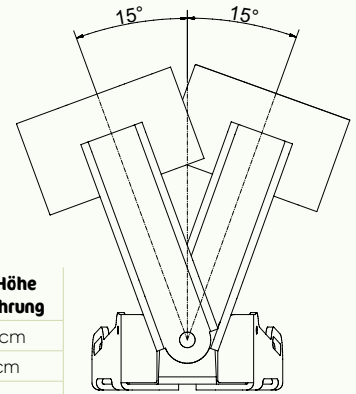

	min. Breite vorne	max. Breite vorne	min. Breite hinten	max. Breite hinten	Länge	min. Höhe Beinführung	max. Höhe Beinführung
Gr. 1	8,7cm	10,4cm	5,7cm	7,4cm	17,4cm	15cm	18,5cm
Gr. 2	9,5cm	12cm	6,7cm	9,2cm	20,1cm	18cm	22cm
Gr. 3	12cm	15cm	8,8cm	11,8cm	24cm	20,5cm	25,5cm

Preis / Paar

<input type="checkbox"/> Gr. 1	(37 01 039)	472 €
<input type="checkbox"/> Gr. 2	(37 02 039)	472 €
<input type="checkbox"/> Gr. 3	(37 03 039)	472 €

Konfigurationsmöglichkeiten - Lichtanlage

	Art.-Nr.	Lichtanlage	für	Aufpreis / Satz
	<input type="checkbox"/> 37 03 021	Aufrüstung einer Lichtanlage mit Seitenläufer und Reflektoren nach StVZO (am Hinterrad montiert)	12"	129 €
	<input type="checkbox"/> 37 00 021	Aufrüstung einer Akku-Lichtanlage ansteckbar inkl. Reflektoren nach StVZO	12" - 26"	169 €
	<input type="checkbox"/> 37 01 021	Aufrüstung einer Lichtanlage mit Nabendynamo und Reflektoren nach StVZO	16/12"+ 16"+20"	169 €

momo motion. - Das Dreirad mit Elektro-Unterstützung

Eine Motorunterstützung bei der Nutzung eines Dreirades ist für viele Anwender sinnvoll und aufgrund der Indikation erforderlich. So ist oftmals die Anfahrtsituation für einige Nutzer das einzige Hindernis zur eigenständigen Nutzung des Rades. Bei Krankheitsbildern wie Dystrophien ist wiederum eine permanente Unterstützung zum Ausgleich des relativen Kraftverlusts der Muskulatur erforderlich.

Um den medizinischen Nutzen des Dreiradfahrens auch diesen Menschen zugänglich zu machen, haben wir unser **momo motion.** entwickelt.

Den entsprechenden Anpassbogen zu unserem **momo motion.** sowie weitere Informationen zu den Möglichkeiten der Motorunterstützung finden Sie auf Seite 94 oder auf unserer Homepage unter **www.schuchmann.de/momo-motion.**



Rechnungsanschrift:

Versandadresse: Siehe Rechnungsanschrift

Bestellung
 Kostenvoranschlag

Kunden-Nr.: _____
 Besteller: _____
 Datum: _____
 Unterschrift: _____

Kommission:

Die clevere Eltern-Kind-Tandemkupplung.

- passend für alle **Schuchmann-Dreiräder** mit Freilauf und / oder Umschaltung auf Freilauf
- für alle 26"- und 28"-Erwachsenenräder mit und ohne Hinterbaufederung
- Räder mit Vollachse oder Radnabenschaltung können mit optional erhältlichen Adaptern vorbereitet werden
- Kindersitze, Gepäckträger und Packtaschen bleiben am Zugfahrrad uneingeschränkt nutzbar
- Koppeln und Entkoppeln des Dreirades innerhalb von Sekunden möglich
- inkl. Spezial-Achs-Muttern



Maße			
	Gr. 1	Gr. 2	Gr. 3
erforderliche Größe des Zugfahrrades	26" - 28"	26" - 28"	26" - 28"
max. Dreiradgröße	12" (auch für 16" + 20" zu verwenden)	16/12" + 16" + 20"	24/20" + 24" + 26"
max. Zuggewicht	40 kg	60 kg	80 kg
Gewicht	5,1kg	5,1kg	8,7 kg

Grundmodell		
follow-me momo. Gr. 1 für 12"	follow-me momo. Gr. 2 für 16/12" + 16" + 20"	follow-me momo. Gr. 3 für 24/20" + 24" + 26"
Preis / Stück	Preis / Stück	Preis / Stück
<input type="checkbox"/> 39 00 100 489 €	<input type="checkbox"/> 39 01 100 489 €	<input type="checkbox"/> 39 02 100 720 €

Adapter für Hinterachse des Zugfahrrades				
Naben- oder Kettenschaltung mit Schnellspanner mit einer maximalen Rahmen- Außenbreite von 150 mm	Naben- oder Kettenschaltung mit Schnellspanner mit einer maximalen Rahmen- Außenbreite von 150 mm bis 175 mm	Naben- oder Kettenschaltung mit Vollachse und Muttern	Nabenschaltung mit Clickbox	Naben- oder Kettenschaltung mit Steckachse
				
i Einer der ersten vier angebotenen Adapter ist inklusive. Jeden weiteren Adapter berechnen wir mit 88 € / Satz .				
Preis / Satz	Preis / Satz	Preis / Satz	Preis / Satz	Preis / Satz
<input type="checkbox"/> 39 01 101 inkl.	<input type="checkbox"/> 39 02 101 inkl.	<input type="checkbox"/> 39 01 102 inkl.	<input type="checkbox"/> 39 01 103 inkl.	<input type="checkbox"/> 39 01 104 auf Anfrage

Zubehör	
<p>Aufhängebügel – für Gepäckträger mit „Top-Light“, inkl. Karabinerhaken und Montageanleitung (inkl. bei Gr. 3)</p> 	<p>Anbauvorbereitung des follow-me momo. – Einstellung des follow-me momo. auf die Radgröße bei der Neubestellung eines momo dreirad. (im Hause Schuchmann).</p>
Preis / Stück	Nettopreis (nicht rabattfähig)
<input type="checkbox"/> 39 01 109 26 €	<input type="checkbox"/> 39 01 110 38 €

Hinweise	
<p>Erwachsenenrad mit Heckmotor – ist das Erwachsenenrad, an dem das follow-me momo. montiert werden soll, mit einem Heckmotor ausgestattet, so wird ein anderer Adapter als oben beschrieben benötigt. Bitte kontaktieren Sie uns in einem solchen Fall und wir werden mit Ihnen gemeinsam eine Adapterlösung erarbeiten.</p> <p>i Sollte das Kabel eines Heckmotors durch die Achse geführt sein, ist eine Kompatibilität mit dem follow-me momo. nicht gegeben.</p>	<p>momo motion. bzw. momo dreirad. mit Elektroantrieb in Verbindung mit dem follow-me momo.</p> <p>Allgemein empfehlen wir nicht ein momo motion. oder ein momo dreirad., das mit einem Elektroantrieb ausgestattet ist, mittels follow-me momo. an ein Erwachsenenrad zu koppeln. Hierbei kann es aufgrund der Unterstützung, die von dem Elektroantrieb ausgeht, zu gefährlichen Situationen kommen.</p> <p>Bitte kontaktieren Sie uns, falls Sie trotzdem diese Kombination vorsehen. Gerne werden wir dann versuchen mit Ihnen gemeinsam eine Lösung zu finden.</p>

Rechnungsanschrift:

Versandadresse:

Siehe Rechnungsanschrift

Bestellung

Kostenvoranschlag

Kunden-Nr.: _____

Besteller: _____

Datum: _____

Unterschrift: _____

Kommission:

Das bewährte Dreirad mit E-Antrieb.

- mit Heinzmann Direct Power Motor (36 V, 250 W, Impulsdrehmoment 60 Nm)
- Aluminiumrahmen mit extra tiefem Einstieg
- Felgenbremse mit separater Parkbremse
- winkelverstellbarer Lenkervorbau
- Lenkungsämpfer zur Stabilisierung des Geradeauslaufs
- Lichtanlage nach StVZO, die über den Li-Ion Hochleistungsakku (14,25 Ah) versorgt wird
- inkl. Schutzbleche, Korb & Wimpel

HMV-Nr.: 22.51.04.0005



neu in der Größe
24/20"

Maße							
		16"	20"	24/20"	24"	26"	26" (XL)
A*	Pedal bis Oberkante Sattel	42 - 62 cm	49 - 71 cm	54 - 68,5 cm	55 - 77 cm	65 - 87 cm	72 - 94 cm
A**	Pedal bis Oberkante Sattel	45 - 60 cm	52 - 67 cm	56 - 72 cm	58 - 81 cm	68 - 91 cm	75 - 98 cm
B	Sattelstützrohr bis Vorbaurohr	39 cm	45 cm	54 cm	52 cm	58 cm	58 cm
C	Radstand	80 cm	91 cm	99 cm	104 cm	112 cm	112 cm
D	Einstiegshöhe	18 cm	20 cm	20 cm	22 cm	23 cm	23 cm
E	Länge über Alles	120 cm	140 cm	153 cm	165 cm	178 cm	178 cm
	Breite über Alles	65 cm	69 cm	75 cm	75 cm	75 cm	75 cm
	max. Belastung	60 kg	80 kg	90 kg	100 kg	120 kg	120 kg
	Gewicht	24,5 kg	27 kg	28,5 kg	29,5 kg	31,5 kg	31,7 kg



* Maß mit Standard Sattelstütze / ** Maß mit T-Sattelstütze

Grundmodell											
momo motion. 16"		momo motion. 20"		momo motion. 24/20"		momo motion. 24"		momo motion. 26"		momo motion. 26" (XL)	
Preis / Stück		Preis / Stück		Preis / Stück		Preis / Stück		Preis / Stück		Preis / Stück	
<input type="checkbox"/> 36 02 000	4.350 €	<input type="checkbox"/> 36 03 000	4.470 €	<input type="checkbox"/> 36 04 100	4.565 €	<input type="checkbox"/> 36 04 000	4.565 €	<input type="checkbox"/> 36 05 000	4.695 €	<input type="checkbox"/> 36 06 000	4.865 €

Rahmenfarben			
Farbauswahl für 16" + 20"		Farbauswahl für 24/20" + 24" + 26" + 26" XL	
<input type="checkbox"/> Melonengelb	(92 00 006)	<input type="checkbox"/> Anthrazit metallic	(92 00 014)
<input type="checkbox"/> Marineblau	(92 00 008)	<input type="checkbox"/> Reinweiß	(92 00 100)
<input type="checkbox"/> Reinweiß	(92 00 100)		
	inkl.		inkl.
	inkl.		inkl.
	inkl.		inkl.
	Preis		Preis

E - Antrieb
DirectPower E-Antrieb von Heinzmann

Das **momo motion.** ist mit dem DirectPower E-Antrieb von Heinzmann ausgestattet. Mit diesem bieten wir Ihnen einen verschleißfreien und geräuschlosen Direktantrieb. Der Motor ist bürstenlos und ohne Getriebe konstruiert. Das minimiert Wartungsaufwand und Verschleiß und lässt Motorengeräusche entfallen. Das rekuperationsfähige System lädt sich bei Bergabfahrten und beim Bremsen automatisch wieder auf. Dadurch kann die Reichweite um bis zu 15% erhöht werden. Die vorhandene Kraft des Anwenders wird durch einen im Tretlager integrierten Kraftsensor gemessen und die vom E-Antrieb ausgehende Unterstützung somit abgestimmt.

Wählen Sie unter den folgenden Konfigurationen den passenden E-Antrieb für das **momo motion.** aus. Hierbei können Sie wählen, ob der Antrieb **mit oder ohne Anfahrhilfe** ausgestattet sein soll. Zusätzlich können Sie noch zwischen einer **Beginner-Version** und einer **Fortgeschrittenen-Version** wählen. Der Unterschied hierbei liegt beim **Anfahrverhalten** und der **Endgeschwindigkeit** der verschiedenen **Modi Eco, Standard und Power**, welche über das Display ausgewählt werden können. Per Analysekabel kann die gewählte Version zu einem späteren Zeitpunkt verändert werden.

Konfiguration E - Antrieb
DirectPower E-Antrieb von Heinzmann – ohne Anfahrhilfe

für Größe	Version	Anfahrverhalten / Endgeschwindigkeit			Preis / Stück
		Eco	Standard	Power	
16"	<input type="checkbox"/> Beginner (36 02 070)	mild / 4km/h	mittel / 4km/h	stark / 6km/h	inkl.
	<input type="checkbox"/> Fortgeschrittene (36 02 071)	mittel / 6km/h	stark / 8km/h	stark / 10km/h	inkl.
20"	<input type="checkbox"/> Beginner (36 03 070)	mild / 4km/h	mittel / 4km/h	stark / 6km/h	inkl.
	<input type="checkbox"/> Fortgeschrittene (36 03 071)	mittel / 6km/h	stark / 8km/h	stark / 12km/h	inkl.
24" & 24/20"	<input type="checkbox"/> Beginner (36 04 070)	mild / 6km/h	mittel / 8km/h	stark / 12km/h	inkl.
	<input type="checkbox"/> Fortgeschrittene (36 04 071)	mild / 10km/h	mittel / 15km/h	stark / 20km/h	inkl.
26"	<input type="checkbox"/> Beginner (36 05 070)	mild / 6km/h	mittel / 8km/h	stark / 12km/h	inkl.
	<input type="checkbox"/> Fortgeschrittene (36 05 071)	mild / 10km/h	mittel / 15km/h	stark / 20km/h	inkl.

Konfiguration E - Antrieb
DirectPower E-Antrieb von Heinzmann – mit Anfahrhilfe

wählen Sie ob die Anfahrhilfe mittels Tastendruck am Taster (**Abb. 1**) oder per Drehgriff (**Abb. 2**) aktiviert werden soll



für Größe	Version	Anfahrhilfe	Anfahrverhalten / Endgeschwindigkeit			Aufpreis / Stück
			Eco	Standard	Power	
16"	<input type="checkbox"/> Beginner mit Drehgriff (36 02 072)	4 km/h	mild / 4km/h	mittel / 4km/h	stark / 6km/h	117 €
	<input type="checkbox"/> Beginner mit Taster (36 02 073)		mild / 4km/h	mittel / 4km/h	stark / 6km/h	117 €
	<input type="checkbox"/> Fortgeschrittene mit Drehgriff (36 02 074)	6 km/h	mittel / 6km/h	stark / 8km/h	stark / 10km/h	117 €
	<input type="checkbox"/> Fortgeschrittene mit Taster (36 02 075)		mittel / 6km/h	stark / 8km/h	stark / 10km/h	117 €
20"	<input type="checkbox"/> Beginner mit Drehgriff (36 03 072)	4 km/h	mild / 4km/h	mittel / 4km/h	stark / 6km/h	117 €
	<input type="checkbox"/> Beginner mit Taster (36 03 073)		mild / 4km/h	mittel / 4km/h	stark / 6km/h	117 €
	<input type="checkbox"/> Fortgeschrittene mit Drehgriff (36 03 074)	6 km/h	mittel / 6km/h	stark / 8km/h	stark / 12km/h	117 €
	<input type="checkbox"/> Fortgeschrittene mit Taster (36 03 075)		mittel / 6km/h	stark / 8km/h	stark / 12km/h	117 €
24" & 24/20"	<input type="checkbox"/> Beginner mit Drehgriff (36 04 072)	6 km/h	mild / 6km/h	mittel / 8km/h	stark / 12km/h	117 €
	<input type="checkbox"/> Beginner mit Taster (36 04 073)		mild / 6km/h	mittel / 8km/h	stark / 12km/h	117 €
	<input type="checkbox"/> Fortgeschrittene mit Drehgriff (36 04 074)	6 km/h	mild / 10km/h	mittel / 15km/h	stark / 20km/h	117 €
	<input type="checkbox"/> Fortgeschrittene mit Taster (36 04 075)		mild / 10km/h	mittel / 15km/h	stark / 20km/h	117 €
26"	<input type="checkbox"/> Beginner mit Drehgriff (36 05 072)	6 km/h	mild / 6km/h	mittel / 8km/h	stark / 12km/h	117 €
	<input type="checkbox"/> Beginner mit Taster (36 05 073)		mild / 6km/h	mittel / 8km/h	stark / 12km/h	117 €
	<input type="checkbox"/> Fortgeschrittene mit Drehgriff (36 05 074)	6 km/h	mild / 10km/h	mittel / 15km/h	stark / 20km/h	117 €
	<input type="checkbox"/> Fortgeschrittene mit Taster (36 05 075)		mild / 10km/h	mittel / 15km/h	stark / 20km/h	117 €

Software
Nachträgliche Umstellung/Anpassung der Software am ausgelieferten Produkt durch unseren Außendienst

Nettopreis (nicht rabattfähig) / Stück

 36 00 090

152 €

Konfigurationsmöglichkeiten - Antrieb

 	Art.-Nr.	Antrieb	Aufpreis / Stück
	<input type="checkbox"/> 3600001	Freilaufbremsnabe (mit Rücktrittbremse)	inkl.
	<input type="checkbox"/> 3601001	3-Gang-Freilaufbremsnabe (mit Rücktrittbremse)	226 €
	<input type="checkbox"/> 3602001	3-Gang-Freilaufbremsnabe mit Rückfahroption	379 €
	<input type="checkbox"/> 3603001	7-Gang-Freilaufbremsnabe (mit Rücktrittbremse)	429 €
	<input type="checkbox"/> 3604001	7-Gang-Freilaufnabe mit Rollenbremse (Bremsgriff am Lenker montiert, ohne Rücktrittbremse)	540 €

Sättel

Standard-Sattel (Standardkonfiguration, wenn nicht anders angegeben)			Gel-Sattel			Sattelsitz mit Sitzbeinmulden						
												
	Breite	Länge		Breite hinten	Breite vorne	Länge		Breite hinten	Breite vorne	Länge hinten	Länge gesamt	
Gr. 1	15 cm	21 cm										
Gr. 2	15 cm	24 cm	Gr. 1	19 cm	4 cm	24 cm	Gr. 1	20,5 cm	4 cm	9,5 cm	14,5 cm	
Gr. 3	18 cm	26 cm	Gr. 2	24 cm	7 cm	27 cm	Gr. 2	24 cm	4 cm	9,5 cm	14,5 cm	
Preis / Stück			Aufpreis / Stück						Aufpreis / Stück			
<input type="checkbox"/> Gr. 1	(3701001)	inkl.	<input type="checkbox"/> Gr. 1	(3701024)	57 €		<input type="checkbox"/> Gr. 1	(3701003)	216 €			
<input type="checkbox"/> Gr. 2	(3702001)	inkl.	<input type="checkbox"/> Gr. 2	(3702024)	57 €		<input type="checkbox"/> Gr. 2	(3702003)	216 €			
<input type="checkbox"/> Gr. 3	(3703001)	inkl.										

Sättel
Sattelstützen

Einradsattel – Bananenform (Achtung: min. Schrittlänge erhöht sich um 2 cm)				Mofa-Sattel (Achtung: min. Schrittlänge erhöht sich um 2 cm)				Standard-Sattelstütze (Standardkonfiguration, wenn nicht anders angegeben)		T-Sattelstütze – zur horizontalen Verstellung des Sattels	
											
Breite hinten	Breite mittig	Breite vorne	Länge	Breite hinten	Breite vorne	Länge hinten	Länge gesamt		für		für
11 cm	6 cm	8 cm	25 cm	26 cm	9,5 cm	12 cm	25 cm	Gr. 2	16"	Gr. 2	16"+20"
Aufpreis / Stück				Aufpreis / Stück				Preis / Stück		Aufpreis / Stück	
<input type="checkbox"/> 3700010				<input type="checkbox"/> 3700023				<input type="checkbox"/> Gr. 2 (3702004)		<input type="checkbox"/> Gr. 2 (3702005)	
106 €				158 €				<input type="checkbox"/> Gr. 3 (3703004)		<input type="checkbox"/> Gr. 3 (3703005)	
								inkl.		83 €	
								inkl.		83 €	

Begurtungssystem

Sitzhose T-Form – für die breitenverstellbare Beckenpelotte					4-Punkt-Beckengurt – für die breitenverstellbare Beckenpelotte						
	Breite Sitzfläche	Breite vorne	Länge Sitzfläche	Länge gesamt		Breite Außenteile	Breite Mittelteil	Länge Außenteil	Länge Mittelteil		
Gr. 1	24 cm	23 cm	15 cm	32 cm		Gr. 1	7 cm	7 cm	12 cm	12 cm	
Gr. 2	26 cm	26 cm	17 cm	34 cm		Gr. 2	9 cm	8,5 cm	13 cm	14 cm	
Gr. 3	28 cm	28 cm	19 cm	38 cm		Gr. 3	11,5 cm	11 cm	15 cm	16 cm	
Preis / Stück					Preis / Stück						
<input type="checkbox"/> Gr. 1	(37 01 052)				166 €	<input type="checkbox"/> Gr. 1	(37 01 053)				170 €
<input type="checkbox"/> Gr. 2	(37 02 052)				166 €	<input type="checkbox"/> Gr. 2	(37 02 053)				170 €
<input type="checkbox"/> Gr. 3	(37 03 052)				166 €	<input type="checkbox"/> Gr. 3	(37 03 053)				170 €

Zubehör

Universal-Aufnahme für Begurtungen bei Nutzung ohne Pelotten (Breite = 27,5 cm)		Lenkeinschlagbegrenzer – einstellbar bis zur Richtungsfeststellung (inkl. bei Lenkung für Begleitperson)		Vorbauverlängerung	
					
		16"–26"		16"–26" 10 cm	
Preis / Stück		Preis / Stück		Preis / Stück	
<input type="checkbox"/> 37 02 055 110 €		<input type="checkbox"/> 37 03 006 129 €		<input type="checkbox"/> 37 02 022 29 €	

Lenker

Classic-Lenker – schwarz (Standardkonfiguration, wenn nicht anders angegeben)			Touringlenker			Rundlenker			Multifunktionslenker geeignet für 20" – 26"		
											
Gr. 2	16"	49 cm	Gr. 1	55 cm	17 cm	Gr. 2	43 cm	21 cm	Gr. 1	61,5 cm	16,5 cm
Gr. 3	20"	52 cm	Gr. 2	58 cm	17 cm	Gr. 3	48 cm	25 cm			
Gr. 4	24/20" – 26"	58 cm	Preis / Stück			Preis / Stück			Preis / Stück		
<input type="checkbox"/> Gr. 2 (37 02 011) inkl.			<input type="checkbox"/> Gr. 1 (37 01 012) 111 €			<input type="checkbox"/> Gr. 2 (37 02 013) 111 €			<input type="checkbox"/> 37 02 014 162 €		
<input type="checkbox"/> Gr. 3 (37 03 011) inkl.			<input type="checkbox"/> Gr. 2 (37 02 012) 111 €			<input type="checkbox"/> Gr. 3 (37 03 013) 111 €					
<input type="checkbox"/> Gr. 4 (37 04 011) inkl.											

Zubehör

Schiebestange höhenstellbar und abnehmbar, mit integrierter Verdrehsicherung		Bremsen für Begleitperson inkl. Motorabschaltung sowie Zurüstung einer Scheibenbremse am Vorderrad (nur in Verbindung mit Schiebestange nutzbar)	
			
<input type="checkbox"/> für alle Größen (36 00 012) 179 €		<input type="checkbox"/> 36 07 012 473 €	

Kurbel

Stufenlos einstellbare Kurbelverkürzer zur Anpassung der Pedalamplitude

hierdurch entsteht bei 12° - 20° keine und bei 24° + 26° eine Verbreiterung des Pedalabstandes je Seite um ca. 18 mm



Preis / Paar

- für 16°+20°+24/20° **(37 00 016)** 176 €
- für 24°+26° **(37 04 016)** 176 €

Kurbelverkürzer – minimale

Verbreiterung des Pedalabstandes, Verkürzung um 2,5 bzw. 5 cm



Preis / Paar

- für 16°+20°+24/20° **(37 02 015)** 91 €
- für 24°+26° **(37 05 015)** 91 €

Spezialkurbel für Kniekontraktur

für 20° - 26°



Preis / Stück

- rechts montiert **(37 03 015)** 377 €
- links montiert **(37 04 015)** 377 €

Pedale

Fußpositionierungspedale

mit Rennhaken und Ausgleichsgewichten



Tiefe

13 cm

Aufpreis / Paar

- 37 00 013** 91 €

Heimtrainerpedale



Breite

12 cm

Aufpreis / Paar

- 37 00 014** 62 €

Fußschale

Fußschalen – breitenverstellbar, mit Positionierungsgurten und Magnetverschluss



	min. Breite vorne	max. Breite vorne	min. Breite hinten	max. Breite hinten	Länge
Gr. 1	8,7 cm	10,4 cm	5,7 cm	7,4 cm	17,4 cm
Gr. 2	9,5 cm	12 cm	6,7 cm	9,2 cm	20,1 cm
Gr. 3	11,5 cm	14 cm	8,1 cm	10,6 cm	23,8 cm

Preis / Paar

- Gr. 1 **(37 01 037)** 213 €
- Gr. 2 **(37 02 037)** 213 €
- Gr. 3 **(37 03 037)** 213 €

Fußschalen mit Beinführung

Fußschalen mit Beinführung – breitenverstellbar, mit Positionierungsgurten und Magnetverschluss

	min. Breite vorne	max. Breite vorne	min. Breite hinten	max. Breite hinten	Länge	min. Höhe Beinführung	max. Höhe Beinführung
Gr. 1	8,7 cm	10,4 cm	5,7 cm	7,4 cm	17,4 cm	15 cm	18,5 cm
Gr. 2	9,5 cm	12 cm	6,7 cm	9,2 cm	20,1 cm	18 cm	22 cm
Gr. 3	11,5 cm	14 cm	8,1 cm	10,6 cm	23,8 cm	21 cm	26 cm
Gr. 4	11,5 cm	14 cm	8,1 cm	10,6 cm	23,8 cm	28 cm	36 cm

Preis / Paar

- Gr. 1 **(37 01 038)** 361 €
- Gr. 2 **(37 02 038)** 361 €
- Gr. 3 **(37 03 038)** 361 €
- Gr. 4 **(37 04 038)** 361 €



Fußschalen mit dynamischer Beinführung

Fußschalen mit dynamischer Beinführung

breitenverstellbar, mit Positionierungsgurten und Magnetverschluss

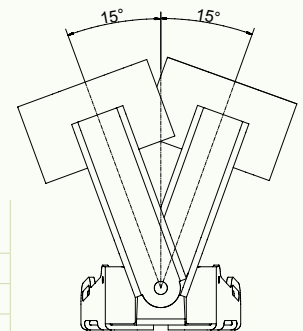

	min. Breite vorne	max. Breite vorne	min. Breite hinten	max. Breite hinten	Länge	min. Höhe Beinführung	max. Höhe Beinführung
Gr. 1	8,7 cm	10,4 cm	5,7 cm	7,4 cm	17,4 cm	15 cm	18,5 cm
Gr. 2	9,5 cm	12 cm	6,7 cm	9,2 cm	20,1 cm	18 cm	22 cm
Gr. 3	12 cm	15 cm	8,8 cm	11,8 cm	24 cm	20,5 cm	25,5 cm

Preis / Paar

- Gr. 1 **(37 01 039)** 472 €
- Gr. 2 **(37 02 039)** 472 €
- Gr. 3 **(37 03 039)** 472 €



dynamic pacer.

Der dynamische Gehtrainer.

Manchmal ist weniger mehr. Auch ohne Vollausrüstung unterstützt der **dynamic pacer**. bereits optimal beim Laufen, Rennen oder Toben. Beispielsweise als **Light-Version** ausgestattet, nur mit den neuen Handgriffen, der neuen Brustanlage und dem MPS.

Weitere Informationen finden Sie ab Seite 80.



102 **momo therapierad.**
Rechnungsanschrift:**Versandadresse:**
 Siehe Rechnungsanschrift

 Bestellung
 Kostenvoranschlag

Kunden-Nr.: _____

Besteller: _____

Datum: _____

Unterschrift: _____

Kommission:**Das Therapierad für mehr Balance.**

- Aluminiumrahmen mit extra tiefem Einstieg
- Felgenbremse mit separater Parkbremse
- winkelverstellbarer Lenkervorbau
- Lenkungsdämpfer zur Stabilisierung des Geradeauslaufs
- Trommelbremse im Vorderrad
- Stützradrahmen mit dynamisch arbeitenden Stützen und einstellbarer Federstärke
- Lichtanlage mit Nabendynamo nach StVZO (ab 24" und nicht möglich in Verbindung mit einem Elektro-Antrieb)
- inkl. Gepäckträger

HMV-Nr.: 22.51.01.0014

		Maße					
		12"	16"	20"	24"	26"	
A*	Pedal bis Oberkante Sattel	30 - 43 cm	42 - 62 cm	49 - 71 cm	58 - 80 cm	70 - 92 cm	
A**	Pedal bis Oberkante Sattel	33 - 40 cm	45 - 60 cm	52 - 67 cm	61 - 84 cm	73 - 96 cm	
B	Sattelstützrohr bis Vorbaurohr	33 cm	39 cm	45 cm	53 cm	58 cm	
C	Radstand	64 cm	76 cm	89 cm	104 cm	112 cm	
D	Länge über Alles	99 cm	122 cm	148 cm	168 cm	178 cm	
E	Einstiegshöhe	16 cm	18 cm	20 cm	22 cm	23 cm	
F	Breite über Alles	43 cm	52 cm	62 cm	71 cm	76 cm	
	max. Belastung	35 kg	50 kg	65 kg	100 kg	100 kg	
	Gewicht	10,5 kg	13 kg	15 kg	18 kg	20 kg	

* Maß mit Standard Sattelstütze / ** Maß mit T-Sattelstütze

Grundmodell									
momo therapierad. 12"		momo therapierad. 16"		momo therapierad. 20"		momo therapierad. 24"		momo therapierad. 26"	
Grundausrüstung, ohne Trommelbremse, zusätzlich mit Wimpel		Grundausrüstung, zusätzlich mit Wimpel		Grundausrüstung, zusätzlich mit Wimpel		Grundausrüstung		Grundausrüstung	
Preis / Stück		Preis / Stück		Preis / Stück		Preis / Stück		Preis / Stück	
<input type="checkbox"/> 38 01 000	1.155 €	<input type="checkbox"/> 38 02 000	1.295 €	<input type="checkbox"/> 38 03 000	1.410 €	<input type="checkbox"/> 38 04 000	1.690 €	<input type="checkbox"/> 38 05 000	1.690 €

Rahmenfarben					
Farbauswahl für 12"		Farbauswahl für 16"+20"		Farbauswahl für 24"+26"	
<input type="checkbox"/> Telemagenta (Pink)	(92 00 012)	<input type="checkbox"/> Melonengelb	(92 00 006)	<input type="checkbox"/> Anthrazit metallic	(92 00 014)
<input type="checkbox"/> Himmelblau	(92 00 013)	<input type="checkbox"/> Marineblau	(92 00 008)	<input type="checkbox"/> Reinweiß	(92 00 100)
<input type="checkbox"/> Reinweiß	(92 00 100)	<input type="checkbox"/> Reinweiß	(92 00 100)		

Konfigurationsmöglichkeiten - Antrieb			
Art.-Nr.	Antrieb	Aufpreis / Stück	
<input type="checkbox"/> 38 00 001	Starrer Zahnkranz (Standardkonfiguration, wenn nicht anders angegeben)	inkl.	
<input type="checkbox"/> 38 00 101	Freilaufbremsnabe (mit Rücktrittbremse) NUR FÜR 16"-24"	inkl.	
<input type="checkbox"/> 38 00 002	Extra leichte Übersetzung (nur für oben genannte Antriebsarten)	inkl.	
<input type="checkbox"/> 38 00 003	3-Gang-Freilaufbremsnabe (mit Rücktrittbremse)	226 €	
<input type="checkbox"/> 38 00 007	3-Gang-Freilaufbremsnabe mit Rückfahroption NUR FÜR 20"-26"	324 €	
<input type="checkbox"/> 38 00 005	7-Gang-Freilaufbremsnabe (mit Rücktrittbremse)	375 €	
<input type="checkbox"/> 38 00 008	7-Gang-Freilaufnabe mit Rollenbremse (Bremsgriff am Lenker montiert, ohne Rücktrittbremse) NUR FÜR 20"-26"	540 €	

Sättel											
Standard-Sattel			Gel-Sattel			Sattelsitz mit Sitzbeinmulden					
(Standardkonfiguration, wenn nicht anders angegeben)											
	Breite	Länge		Breite hinten	Breite vorne	Länge		Breite hinten	Breite vorne	Länge hinten	Länge gesamt
Gr. 1	15cm	21cm	Gr. 1	19cm	4cm	24cm	Gr. 1	20,5cm	4cm	9,5cm	14,5cm
Gr. 2	15cm	24cm	Gr. 2	24cm	7cm	27cm	Gr. 2	24cm	4cm	9,5cm	14,5cm
Gr. 3	18cm	26cm									
Preis / Stück			Aufpreis / Stück			Aufpreis / Stück					
<input type="checkbox"/> Gr. 1	(37 01 001)	inkl.	<input type="checkbox"/> Gr. 1	(37 01 024)	57 €	<input type="checkbox"/> Gr. 1	(37 01 003)	216 €			
<input type="checkbox"/> Gr. 2	(37 02 001)	inkl.	<input type="checkbox"/> Gr. 2	(37 02 024)	57 €	<input type="checkbox"/> Gr. 2	(37 02 003)	216 €			
<input type="checkbox"/> Gr. 3	(37 03 001)	inkl.									

Sättel					Sattelstützen				
Einradsattel – Bananenform (Achtung: min. Schrittlänge erhöht sich um 2cm)					Mofa-Sattel (Achtung: min. Schrittlänge erhöht sich um 2cm)				
									
Breite hinten	Breite mittig	Breite vorne	Länge		Breite hinten	Breite vorne	Länge hinten	Länge gesamt	
11cm	6cm	8cm	25cm		26cm	9,5cm	12cm	25cm	
Aufpreis / Stück					Aufpreis / Stück				
<input type="checkbox"/> 37 00 010					<input type="checkbox"/> 37 00 023				
106 €					158 €				
					Standard-Sattelstütze (Standardkonfiguration, wenn nicht anders angegeben)				
									
					T-Sattelstütze – zur horizontalen Verstellung des Sattels				
									
					für				
					für				
					für				
					für				
					Preis / Stück				
					Aufpreis / Stück				
					<input type="checkbox"/> Gr. 1 (37 01 004)				
					<input type="checkbox"/> Gr. 2 (37 02 004)				
					<input type="checkbox"/> Gr. 3 (37 03 004)				
					<input type="checkbox"/> Gr. 1 (37 01 005)				
					<input type="checkbox"/> Gr. 2 (37 02 005)				
					<input type="checkbox"/> Gr. 3 (37 03 005)				
					83 €				
					83 €				
					83 €				

Begurtungssystem

Sitzhose T-Form – für die breitenverstellbare Beckenpelotte					4-Punkt-Beckengurt – für die breitenverstellbare Beckenpelotte						
	Breite Sitzfläche	Breite vorne	Länge Sitzfläche	Länge gesamt		Breite Außenteile	Breite Mittelteil	Länge Außenteil	Länge Mittelteil		
Gr. 1	24 cm	23 cm	15 cm	32 cm		Gr. 1	7 cm	7 cm	12 cm	12 cm	
Gr. 2	26 cm	26 cm	17 cm	34 cm		Gr. 2	9 cm	8,5 cm	13 cm	14 cm	
Gr. 3	28 cm	28 cm	19 cm	38 cm		Gr. 3	11,5 cm	11 cm	15 cm	16 cm	
Preis / Stück					Preis / Stück						
<input type="checkbox"/> Gr. 1	(37 01 052)				166 €	<input type="checkbox"/> Gr. 1	(37 01 053)				170 €
<input type="checkbox"/> Gr. 2	(37 02 052)				166 €	<input type="checkbox"/> Gr. 2	(37 02 053)				170 €
<input type="checkbox"/> Gr. 3	(37 03 052)				166 €	<input type="checkbox"/> Gr. 3	(37 03 053)				170 €

Zubehör

Universal-Aufnahme für Begurtungen bei Nutzung ohne Pelotten (Breite = 27,5 cm)		Handpositionierungshilfe – für alle Lenker (bei keiner Mengenangabe: Standard = 1 Stück)		Lenkeinschlagbegrenzer – einstellbar bis zur Richtungsfeststellung (inkl. bei Lenkung für Begleitperson)		Vorbauverlängerung				
		Breite vorne								
	Gr. 0	8,5 cm					für			
	Gr. 1	10 cm					Gr. 1	12"	für	Länge
	Gr. 2	12 cm					Gr. 2	16" – 26"	Gr. 1	12"
		Gr. 3	14 cm			Gr. 2	16" – 26"	10 cm		
Preis / Stück		Preis / Stück		Preis / Stück		Preis / Stück				
<input type="checkbox"/> 37 02 055	110 €	<input type="checkbox"/> Gr. 0	(37 00 054) 70 €	<input type="checkbox"/> Gr. 1	(37 01 006) 129 €	<input type="checkbox"/> Gr. 1	(37 01 022) 29 €			
		<input type="checkbox"/> Gr. 1	(37 01 054) 70 €	<input type="checkbox"/> Gr. 2	(37 03 006) 129 €	<input type="checkbox"/> Gr. 2	(37 02 022) 29 €			
		<input type="checkbox"/> Gr. 2	(37 02 054) 70 €							
		<input type="checkbox"/> Gr. 3	(37 03 054) 70 €							

Lenker

Classic-Lenker – schwarz (Standardkonfiguration, wenn nicht anders angegeben)			Touringlenker			Rundlenker (Gr. 1 nicht mit E-Antrieb kombinierbar)			Multifunktionslenker geeignet für 20" – 26"												
	Standard bei	Breite		Breite	Tiefe		Breite	Tiefe		Breite	Tiefe										
	Gr. 1	12"										47 cm	Gr. 1	55 cm	17 cm	Gr. 1	40 cm	17 cm	Gr. 1	61,5 cm	16,5 cm
	Gr. 2	16"										49 cm	Gr. 2	58 cm	17 cm	Gr. 2	43 cm	21 cm			
	Gr. 3	20"										52 cm				Gr. 3	48 cm	25 cm			
	Gr. 4	24" + 26"										58 cm									
Preis / Stück			Aufpreis / Stück			Aufpreis / Stück			Aufpreis / Stück												
<input type="checkbox"/> Gr. 1	(37 01 011)		<input type="checkbox"/> Gr. 1	(37 01 012)		111 €	<input type="checkbox"/> Gr. 1	(37 01 013)		111 €	<input type="checkbox"/> 37 02 014	162 €									
<input type="checkbox"/> Gr. 2	(37 02 011)		<input type="checkbox"/> Gr. 2	(37 02 012)		111 €	<input type="checkbox"/> Gr. 2	(37 02 013)		111 €											
<input type="checkbox"/> Gr. 3	(37 03 011)						<input type="checkbox"/> Gr. 3	(37 03 013)		111 €											
<input type="checkbox"/> Gr. 4	(37 04 011)																				

Lenkerbremse

Rundlenker mit Bremshebeltrig – nicht mit E-Antrieb kombinierbar			Rundlenker mit Bremsfunktion – die Bremsfunktion erfolgt durch einfaches Herunterdrücken des Rundlenkers (nicht mit E-Antrieb kombinierbar)				
	Breite	Tiefe		Breite	Tiefe		
	Gr. 1	40 cm		17 cm	Gr. 1	40 cm	17 cm
	Gr. 2	43 cm		21 cm	Gr. 2	43 cm	21 cm
	Gr. 3	48 cm		25 cm	Gr. 3	48 cm	25 cm
Aufpreis / Stück			Aufpreis / Stück				
<input type="checkbox"/> Gr. 1	(37 01 028)		329 €	<input type="checkbox"/> Gr. 1	(37 01 031)		329 €
<input type="checkbox"/> Gr. 2	(37 02 028)		329 €	<input type="checkbox"/> Gr. 2	(37 02 031)		329 €
<input type="checkbox"/> Gr. 3	(37 03 028)		329 €	<input type="checkbox"/> Gr. 3	(37 03 031)		329 €

Lenkung

<p>Schiebestange höhenstellbar und abnehmbar, mit integrierter Verdrehsicherung</p> 	<p>Feststellbremse für Begleitperson (nur in Verbindung mit Schiebestange nutzbar)</p> 	<p>Bremse für Begleitperson inkl. Motorabschaltung bei Nutzung des E-Antriebes sowie Zurüstung einer Scheibenbremse am Vorderrad (nur in Verbindung mit Schiebestange nutzbar)</p>	<p>Lenkung für Begleitperson – per Umlenkgestänge, inkl. Lenkschlagbegrenzer, hierbei entfällt der Lenkungsdämpfer, nur in Verbindung mit Schiebestange nutzbar</p>
Preis / Stück	Preis / Stück	Preis / Stück	Preis / Stück
<input type="checkbox"/> für 12" (38 01 009) 179 € <input type="checkbox"/> für 16" (38 02 009) 179 € <input type="checkbox"/> für 20"-26" (38 03 009) 179 €	<input type="checkbox"/> 38 00 011 119 €	<input type="checkbox"/> 38 02 011 473 €	<input type="checkbox"/> für 12" (38 01 010) 432 € <input type="checkbox"/> für 16" (38 02 010) 432 € <input type="checkbox"/> für 20" (38 03 010) 432 €

Kurbel

<p>Stufenlos einstellbare Kurbelverkürzer zur Anpassung der Pedalamplitude hierdurch entsteht bei 12" – 20" keine und bei 24" + 26" eine um ca. 18mm Verbreiterung des Pedalabstandes je Seite</p> 	<p>Kurbelverkürzer – minimale Verbreiterung des Pedalabstandes, Verkürzung um 2,5 bzw. 5cm</p> 	<p>Spezialkurbel für Kniekontraktur für 20" – 26"</p> 
Preis / Paar	Preis / Paar	Preis / Stück
<input type="checkbox"/> für 12"-20" (37 00 016) 176 € <input type="checkbox"/> für 24"+26" (37 04 016) 176 €	<input type="checkbox"/> für 16"+20" (37 02 015) 91 € <input type="checkbox"/> für 24"+26" (37 05 015) 91 €	<input type="checkbox"/> rechts montiert (37 03 015) 377 € <input type="checkbox"/> links montiert (37 04 015) 377 €

Pedale

Fußschale

<p>Fußpositionierungspedale mit Rennhaken und Ausgleichsgewichten</p> 	<p>Heimtrainerpedale</p> 	<p>Fußschalen – breitenverstellbar, mit Positionierungsgurten und Magnetverschluss</p> 
Tiefe	Breite	
13cm	12cm	
Aufpreis / Paar	Aufpreis / Paar	Preis / Paar
<input type="checkbox"/> 37 00 013 91 €	<input type="checkbox"/> 37 00 014 62 €	<input type="checkbox"/> Gr. 1 (37 01 037) 213 € <input type="checkbox"/> Gr. 2 (37 02 037) 213 € <input type="checkbox"/> Gr. 3 (37 03 037) 213 €

Fußschalen mit Beinführung

Fußschalen mit Beinführung – breitenverstellbar, mit Positionierungsgurten und Magnetverschluss

	min. Breite vorne	max. Breite vorne	min. Breite hinten	max. Breite hinten	Länge	min. Höhe Beinführung	max. Höhe Beinführung
Gr. 1	8,7cm	10,4cm	5,7cm	7,4cm	17,4cm	15cm	18,5cm
Gr. 2	9,5cm	12cm	6,7cm	9,2cm	20,1cm	18cm	22cm
Gr. 3	11,5cm	14cm	8,1cm	10,6cm	23,8cm	21cm	26cm
Gr. 4	11,5cm	14cm	8,1cm	10,6cm	23,8cm	28cm	36cm
	Preis / Paar						
<input type="checkbox"/> Gr. 1 (37 01 038)	361 €						
<input type="checkbox"/> Gr. 2 (37 02 038)	361 €						
<input type="checkbox"/> Gr. 3 (37 03 038)	361 €						
<input type="checkbox"/> Gr. 4 (37 04 038)	361 €						



Fußschalen mit dynamischer Beinführung
Fußschalen mit dynamischer Beinführung

breitenverstellbar, mit Positionierungsgurten und Magnetverschluss

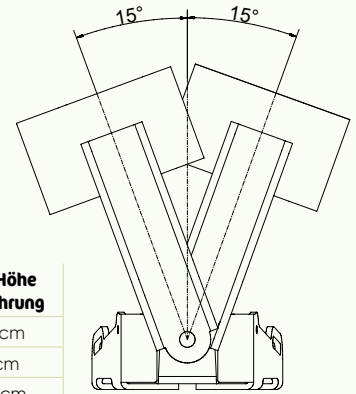

	min. Breite vorne	max. Breite vorne	min. Breite hinten	max. Breite hinten	Länge	min. Höhe Beinführung	max. Höhe Beinführung
Gr. 1	8,7 cm	10,4 cm	5,7 cm	7,4 cm	17,4 cm	15 cm	18,5 cm
Gr. 2	9,5 cm	12 cm	6,7 cm	9,2 cm	20,1 cm	18 cm	22 cm
Gr. 3	12 cm	15 cm	8,8 cm	11,8 cm	24 cm	20,5 cm	25,5 cm

Preis / Paar

<input type="checkbox"/> Gr. 1	(37 01 039)	472 €
<input type="checkbox"/> Gr. 2	(37 02 039)	472 €
<input type="checkbox"/> Gr. 3	(37 03 039)	472 €

Konfigurationsmöglichkeiten - Lichtanlage

Art.-Nr.	Lichtanlage	für	Aufpreis / Satz
<input type="checkbox"/> 38 01 021	Aufrüstung einer Lichtanlage mit Seitenläufer und Reflektoren nach StVZO	16"+20"	129 €
<input type="checkbox"/> 38 00 021	Aufrüstung einer Akku-Lichtanlage ansteckbar inkl. Reflektoren nach StVZO	12" - 26"	169 €
<input type="checkbox"/> 38 02 021	Aufrüstung einer Lichtanlage mit Nabendynamo und Reflektoren nach StVZO (nicht möglich in Verbindung mit einem Elektro-Antrieb)	16"+20"	169 €

Zubehör
Korb

Schnellverbindung des Stützradrahmens

zur einfachen Demontage für den Transport

	Preis / Stück		Preis / Satz
<input type="checkbox"/> für 12"+16" (38 01 019)	57 €	<input type="checkbox"/> für 12" (38 01 026)	134 €
<input type="checkbox"/> für 20"+24" (38 03 019)	57 €	<input type="checkbox"/> für 16" (38 02 026)	134 €
<input type="checkbox"/> für 26" (38 05 019)	57 €	<input type="checkbox"/> für 20" (38 03 026)	134 €
		<input type="checkbox"/> für 24" (38 04 026)	134 €
		<input type="checkbox"/> für 26" (38 05 026)	134 €

Nachrüstsatz
Stützradrahmen für Fremdfahrräder – mit dynamisch arbeitenden Stützen und einstellbarer Federstärke, zur Befestigung an vorhandener Pletscherplatte.

Im Zweifel klären Sie die Kompatibilität des Stützradrahmens mit Ihrem Fahrrad vor der Bestellung mit einer Anfrage.

	Preis / Satz
<input type="checkbox"/> für 12" (38 01 101)	688 €
<input type="checkbox"/> für 16" (38 02 101)	688 €
<input type="checkbox"/> für 20" (38 03 101)	688 €
<input type="checkbox"/> für 24" (38 04 101)	753 €
<input type="checkbox"/> für 26" (38 05 101)	753 €
<input type="checkbox"/> Montage im Hause Schuchmann (38 00 025)	netto 165 €

Universaladapter für Fahrräder ohne Pletscherplatte

zur Montage des Stützradrahmens an Fremdfahrräder, die über keine Pletscherplatte verfügen.



	Preis / Stück
<input type="checkbox"/> 38 00 100	69 €

E - Antrieb
DirectPower E-Antrieb von Heinzmann

Das **momo therapierad** kann mit dem DirectPower E-Antrieb von Heinzmann ausgestattet werden. Mit diesem bieten wir Ihnen einen verschleißfreien und geräuschlosen Direktantrieb. Der Motor ist bürstenlos und ohne Getriebe konstruiert. Das minimiert Wartungsaufwand und Verschleiß und lässt Motorengeräusche entfallen. Das rekuperationsfähige System lädt sich bei Bergabfahrten und beim Bremsen automatisch wieder auf. Dadurch kann die Reichweite um bis zu 15% erhöht werden. Die vorhandene Kraft des Anwenders wird durch einen im Tretlager integrierten Kraftsensor gemessen und die vom E-Antrieb ausgehende Unterstützung somit abgestimmt.

Wählen Sie unter den folgenden Konfigurationen den passenden E-Antrieb für das **momo therapierad**. aus. Hierbei können Sie wählen, ob der Antrieb **mit oder ohne Anfahrhilfe** ausgestattet sein soll. Zusätzlich können Sie noch zwischen einer **Beginner-Version** und einer **Fortgeschrittenen-Version** wählen. Der Unterschied hierbei liegt beim **Anfahrverhalten** und der **Endgeschwindigkeit** der verschiedenen **Modi Eco, Standard und Power**, welche über das Display ausgewählt werden können. Per Analysekabel kann die gewählte Version zu einem späteren Zeitpunkt verändert werden.



Der E-Antrieb schließt einen starren Zahnkranz aus und bringt ein Mehrgewicht von ca. 10 kg mit sich.

Konfiguration E - Antrieb
DirectPower E-Antrieb von Heinzmann – ohne Anfahrhilfe

für Größe	Version	Anfahrverhalten / Endgeschwindigkeit			Preis / Stück
		Eco	Standard	Power	
16"	<input type="checkbox"/> Beginner (38 02 085)	mild / 4 km/h	mittel / 4 km/h	stark / 6 km/h	2.886 €
	<input type="checkbox"/> Fortgeschrittene (38 02 086)	mittel / 6 km/h	stark / 8 km/h	stark / 10 km/h	2.886 €
20"	<input type="checkbox"/> Beginner (38 03 085)	mild / 4 km/h	mittel / 4 km/h	stark / 6 km/h	2.886 €
	<input type="checkbox"/> Fortgeschrittene (38 03 086)	mittel / 6 km/h	stark / 8 km/h	stark / 12 km/h	2.886 €
24"	<input type="checkbox"/> Beginner (38 04 085)	mild / 6 km/h	mittel / 8 km/h	stark / 12 km/h	2.886 €
	<input type="checkbox"/> Fortgeschrittene (38 04 086)	mild / 10 km/h	mittel / 15 km/h	stark / 20 km/h	2.886 €
26"	<input type="checkbox"/> Beginner (38 05 085)	mild / 6 km/h	mittel / 8 km/h	stark / 12 km/h	2.886 €
	<input type="checkbox"/> Fortgeschrittene (38 05 086)	mild / 10 km/h	mittel / 15 km/h	stark / 20 km/h	2.886 €

Konfiguration E - Antrieb
DirectPower E-Antrieb von Heinzmann – mit Anfahrhilfe

wählen Sie ob die Anfahrhilfe mittels Tastendruck am Taster (**Abb. 1**) oder per Drehgriff (**Abb. 2**) aktiviert werden soll



für Größe	Version	Anfahrhilfe	Anfahrverhalten / Endgeschwindigkeit			Preis / Stück
			Eco	Standard	Power	
16"	<input type="checkbox"/> Beginner mit Drehgriff (38 02 087)	4 km/h	mild / 4 km/h	mittel / 4 km/h	stark / 6 km/h	3.004 €
	<input type="checkbox"/> Beginner mit Taster (38 02 088)		mittel / 6 km/h	stark / 8 km/h	stark / 10 km/h	3.004 €
	<input type="checkbox"/> Fortgeschrittene mit Drehgriff (38 02 089)	6 km/h	mild / 6 km/h	mittel / 8 km/h	stark / 12 km/h	3.004 €
	<input type="checkbox"/> Fortgeschrittene mit Taster (38 02 090)		mild / 10 km/h	mittel / 15 km/h	stark / 20 km/h	3.004 €
20"	<input type="checkbox"/> Beginner mit Drehgriff (38 03 087)	4 km/h	mild / 4 km/h	mittel / 4 km/h	stark / 6 km/h	3.004 €
	<input type="checkbox"/> Beginner mit Taster (38 03 088)		mittel / 6 km/h	stark / 8 km/h	stark / 12 km/h	3.004 €
	<input type="checkbox"/> Fortgeschrittene mit Drehgriff (38 03 089)	6 km/h	mild / 6 km/h	mittel / 8 km/h	stark / 12 km/h	3.004 €
	<input type="checkbox"/> Fortgeschrittene mit Taster (38 03 090)		mild / 10 km/h	mittel / 15 km/h	stark / 20 km/h	3.004 €
24"	<input type="checkbox"/> Beginner mit Drehgriff (38 04 087)	6 km/h	mild / 6 km/h	mittel / 8 km/h	stark / 12 km/h	3.004 €
	<input type="checkbox"/> Beginner mit Taster (38 04 088)		mittel / 10 km/h	mittel / 15 km/h	stark / 20 km/h	3.004 €
	<input type="checkbox"/> Fortgeschrittene mit Drehgriff (38 04 089)	6 km/h	mild / 10 km/h	mittel / 15 km/h	stark / 20 km/h	3.004 €
	<input type="checkbox"/> Fortgeschrittene mit Taster (38 04 090)		mild / 6 km/h	mittel / 8 km/h	stark / 12 km/h	3.004 €
26"	<input type="checkbox"/> Beginner mit Drehgriff (38 05 087)	6 km/h	mild / 6 km/h	mittel / 8 km/h	stark / 12 km/h	3.004 €
	<input type="checkbox"/> Beginner mit Taster (38 05 088)		mittel / 10 km/h	mittel / 15 km/h	stark / 20 km/h	3.004 €
	<input type="checkbox"/> Fortgeschrittene mit Drehgriff (38 05 089)	6 km/h	mild / 10 km/h	mittel / 15 km/h	stark / 20 km/h	3.004 €
	<input type="checkbox"/> Fortgeschrittene mit Taster (38 05 090)		mild / 6 km/h	mittel / 8 km/h	stark / 12 km/h	3.004 €

Software
Nachträgliche Umstellung / Anpassung der Software am ausgelieferten Produkt durch unseren Außendienst

Nettopreis (nicht rabattfähig) / Stück

 38 00 091 152 €

Videothek.

Sie möchten's genauer wissen? In unserer Videothek haben wir jede Menge Erklärvideos, Produktinformationen und Unterhaltung für Sie zusammengestellt. Wählen Sie einfach die gewünschte Produktkategorie aus, um die Ergebnisse zu filtern. Viel Spaß beim Anschauen der Clips.

Allgemein.

Sitzen + Positionieren.

Transport + Unterwegs.

Gehen + Fahren.

Stehen + Transfer.

Bad + Toilette.

smilla.



Die Sitzhilfe **smilla**, stellt sich vor.



Ein Blick in die Fertigung.

[zum Produkt](#)

madita hd.



Der Therapiestuhl **madita hd**, stellt sich vor.



Außendienstkollegin Christina Reibold erklärt die Highlights.



Für wen ist der Therapiestuhl geeignet? Unsere Schulungsleiterin/Ergotherapeutin Andrea Espei erklärt die Vorteile.

[zum Produkt](#)

activity chair.



Einfach bewegend. Der **activity chair**, mit optionaler Dynamikfunktion.



Wir erklären Euch, was die Fußbank des **activity chair**, alles kann.

Alle unsere Videos finden Sie auf unserer Homepage:
[schuchmann.de/videothek](https://www.schuchmann.de/videothek)



Rechnungsanschrift:

Versandadresse:

Siehe Rechnungsanschrift

Bestellung

Kostenvoranschlag

Kunden-Nr.: _____

Besteller: _____

Datum: _____

Unterschrift: _____

Kommission:

Das anpassungsfähige Rückenschrägliegesystem.

- Höhen- und Winkeleinstellung (0 - 90°) via Gasdruckfeder bei Gr. 1+2
- Höhen- und Winkeleinstellung (0 - 90°) via elektrischem Motor bei Gr. 3+4 (inkl. Sicherheitsabschaltung und Handbedienung)
- Unterfahrbarkeit für Patientenlifter
- längeneinstellbare Oberkörperauflage inkl. Polster Elemente zur Anpassung der Oberkörperauflagenlänge
- inkl. Brust- und Beckengurt
- Aufnahme für Beinauflagen (standard)
- Beinauflagen (standard), längeneinstellbar, mit 5 cm Niveausausgleich
- Fußstützen (standard), die über die Höhenverstellung der Mittelsäule bis auf den Boden abgesenkt werden können
- Untergestell mit 5 (bei Gr. 1-3) bzw. 6 (bei Gr. 4) bremsbaren Laufrollen (75mm) mit Totalfeststellung, davon eine nur mit Richtungsfeststeller
- Rahmenfarbe: Telegrau 4 (Weißgrau), Anbauteile: Schwarz
- inkl. Tool für alle Einstellarbeiten (Verstellfunktionen sind werkzeuglos vorzunehmen)

HMV-Nr.: 28.29.02.1057

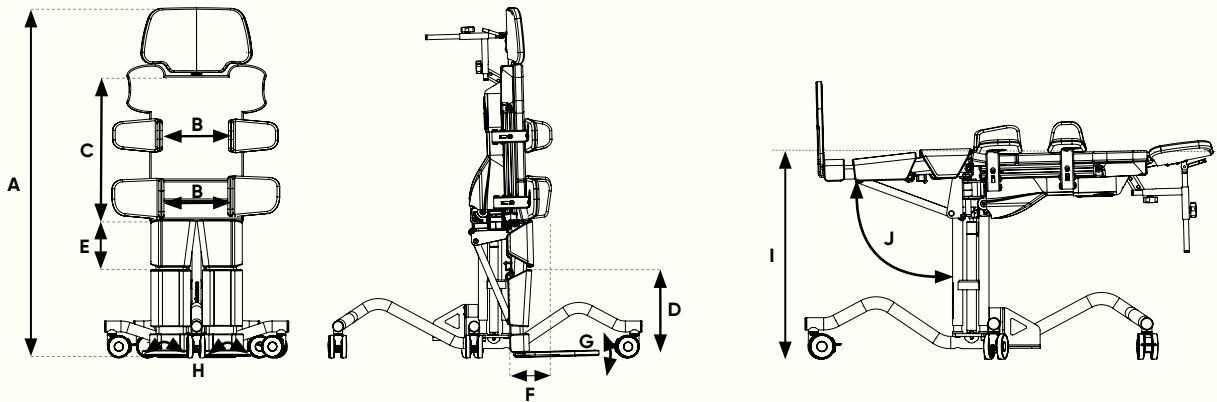

Maße

		Gr. 1	Gr. 2	Gr. 3	Gr. 4
A	Körpergröße	75 - 115 cm	100 - 135 cm	120 - 160 cm	145 - 185 cm
B	Oberkörperauflage	Becken-/Thoraxbreite	14 - 27 cm	17 - 31 cm	20 - 37 cm
C		Länge	30,5 - 43 cm	38 - 48 cm	49 - 61 cm
D	Beinauflagen	Sohle bis Knie	20,5 - 30,5 cm	27,5 - 37 cm	32,5 - 45 cm
E		Knie bis Schritt	12 - 18,5 cm	16,5 - 24 cm	20 - 29,5 cm
		Kniewinkel	0° - 65°		
		Hüftwinkel	0° - 45°		
F		Niveaueausgleich	0 - 5 cm		
G	Füße	Spitzfuß	0° - 20°		
G		Hackenfuß	0° - 15°		
H		Knickfuß	0° - 15° je Richtung		
I	Höhe Liegefläche (für den Transfer)	53,5 - 73,5 cm	60 - 85 cm	71,5 - 93,5 cm	82,5 - 104,5 cm
J	Kantelung	0° - 90°			
	Transportmaße (L x B x H)	95x51x75 cm	105x61x85 cm	125x76x97 cm	152x77x110 cm
	max. Belastung	30 kg	60 kg	80 kg	100 kg
	Gewicht	30 kg	35 kg	80 kg	90 kg

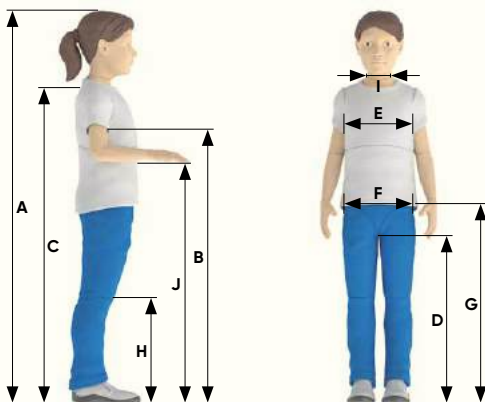
Voreinstellung

Voreinstellungen am Rückenschrägliegesystem im Hause Schuchmann. Teilen Sie uns hierfür bitte folgende Körpermaße mit:

A Körpergröße	_____	F Beckenbreite	_____
B Achselhöhe (Mitte Thoraxpelotten)	_____	G Hüfthöhe (Mitte Beckenpelotten)	_____
C Schulterhöhe	_____	H Kniehöhe	_____
D Schritthöhe	_____	I Halsbreite	_____
E Brustbreite	_____	J Tischhöhe	_____

 42 00 020





Preis

inkl.

Grundmodell			
till. Gr. 1 Für Benutzer mit einer Körpergröße von 75 – 115 cm		till. Gr. 2 Für Benutzer mit einer Körpergröße von 100 – 135 cm	
mit gasdruckfederunterstützter Höhen- und Winkeleinstellung	mit gasdruckfederunterstützter Winkeleinstellung und motorunterstützter Höheneinstellung (kabelgebunden)	mit gasdruckfederunterstützter Höhen- und Winkeleinstellung	mit gasdruckfederunterstützter Winkeleinstellung und motorunterstützter Höheneinstellung (kabelgebunden)
Preis / Stück	Preis / Stück	Preis / Stück	Preis / Stück
<input type="checkbox"/> 42 01 000 2.550 €	<input type="checkbox"/> 42 01 100 4.290 €	<input type="checkbox"/> 42 02 000 2.750 €	<input type="checkbox"/> 42 02 100 4.500 €

Grundmodell			
till. Gr. 3 Für Benutzer mit einer Körpergröße von 120 – 160 cm		till. Gr. 4 Für Benutzer mit einer Körpergröße von 145 – 185 cm	
mit motorunterstützter Höhen- und Winkeleinstellung (kabelgebunden)	mit motorunterstützter Höhen- und Winkeleinstellung (kabelgebunden) und konturierbarer Oberkörperauflage (diese ist in die Bereiche Schulter, Thorax und Hüfte gegliedert – Bereiche sind einzeln durch Feststellhebel in gewünschter Position fixierbar)	mit motorunterstützter Höhen- und Winkeleinstellung (kabelgebunden)	mit motorunterstützter Höhen- und Winkeleinstellung (kabelgebunden) und konturierbarer Oberkörperauflage (diese ist in die Bereiche Schulter, Thorax und Hüfte gegliedert – Bereiche sind einzeln durch Feststellhebel in gewünschter Position fixierbar)
Preis / Stück	Preis / Stück	Preis / Stück	Preis / Stück
<input type="checkbox"/> 42 03 000 4.520 €	<input type="checkbox"/> 42 03 100 5.405 €	<input type="checkbox"/> 42 04 000 4.745 €	<input type="checkbox"/> 42 04 100 5.735 €

Akku	
	Leistungsstarker Akku (Li-Ion 2,25 Ah) – für kabellose Versorgung bei Grundmodellen mit motorunterstützter Höheneinstellung (Hinweis: nur von geschultem Fachpersonal nachrüstbar)
	Preis / Stück
<input type="checkbox"/> 42 01 026	464 €

Bezüge für Gr. 1+2		Bezüge für Gr. 3+4	
Schwarz/Tiefsee-Blau (Nr. 105 + 111)	Schwarz/Pink 2 (Nr. 105 + 115)	Schwarz/Petrol (Nr. 105 + 112)	Schwarz/Dunkelgrau (Nr. 105 + 92)
			
Preis	Preis	Preis	Preis
<input type="checkbox"/> 91 00 239 inkl.	<input type="checkbox"/> 91 00 234 inkl.	<input type="checkbox"/> 91 00 237 inkl.	<input type="checkbox"/> 91 00 236 inkl.

Kopfstützen			
Kopfstütze (Standard) gepolstert, inkl. Bezug, höhen-, tiefen- und winkelverstellbar		Kopfstütze (Muschelform) gepolstert, inkl. Bezug, höhen-, tiefen- und winkelverstellbar	
	Preis / Stück		Preis / Stück
<input type="checkbox"/> für Gr. 1 (42 01 001) 259 €	<input type="checkbox"/> für Gr. 1 (42 01 003) 353 €	<input type="checkbox"/> für Gr. 1 (42 01 002) 353 €	<input type="checkbox"/> für Gr. 1 (42 01 002) 353 €
<input type="checkbox"/> für Gr. 2 (42 02 001) 259 €	<input type="checkbox"/> für Gr. 2 (42 02 003) 353 €	<input type="checkbox"/> für Gr. 2 (42 02 002) 353 €	<input type="checkbox"/> für Gr. 2 (42 02 002) 353 €
<input type="checkbox"/> für Gr. 3+4 (42 03 001) 259 €	<input type="checkbox"/> für Gr. 3+4 (42 03 003) 353 €	<input type="checkbox"/> für Gr. 3+4 (42 03 002) 353 €	<input type="checkbox"/> für Gr. 3+4 (42 03 002) 353 €

Kopfstützen

Kopfstütze (mit winkelverstellbarer Seitenführung) – gepolstert, inkl. Bezug, höhen-, tiefen- und winkelverstellbar, zusätzlich sind die Seitenführungen jeweils winkelverstellbar

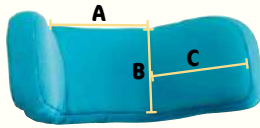

A = Breite Anlagefläche
B = Höhe Kopfstütze
C = Breite Seitenführung

	A	B	C
Gr. 1	13,5 cm	10,5 cm	10 cm
Gr. 2	15 cm	10,5 cm	13,5 cm
Gr. 3	17 cm	12,5 cm	16,5 cm
Preis / Stück			
<input type="checkbox"/> Gr. 1 (42 01 033)			582 €
<input type="checkbox"/> Gr. 2 (42 02 033)			582 €
<input type="checkbox"/> Gr. 3 (42 03 033)			582 €

Universaladapter für Kopfstützen nach Maß
 15 x 15 mm, höhen- und tiefenverstellbar



	Preis / Stück
<input type="checkbox"/> 42 01 004	199 €

Pelotten
Thoraxpelotten für Oberkörperauflage

inkl. Oberarmauflage, abklappbar, stufenlos höhen- und breitenverstellbar, einstellbar in Drehrichtung

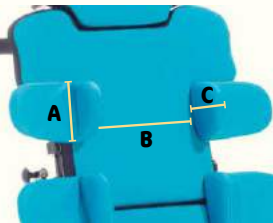
Beckenpelotten für Oberkörperauflage

inkl. Unterarmauflage, abklappbar, stufenlos höhen- und breitenverstellbar, einstellbar in Drehrichtung

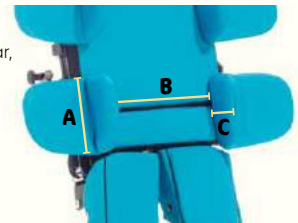

	Pelottenhöhe (A)	Pelottentiefe (C)	passend für	Brustbreite		Pelottenhöhe (A)	Pelottentiefe (C)	passend für	Hüftbreite (B)
Gr. 1	10,5 cm	9 cm	till. Gr. 1	14 – 27 cm	Gr. 1	12 cm	9 cm	till. Gr. 1	14 – 27 cm
			till. Gr. 2	17 – 31 cm				till. Gr. 2	17 – 31 cm
Gr. 2	11,5 cm	11 cm	till. Gr. 2	17 – 31 cm	Gr. 2	14 cm	10,5 cm	till. Gr. 2	17 – 31 cm
			till. Gr. 3	20 – 37 cm				till. Gr. 3	20 – 37 cm
Gr. 3	12,5 cm	16 cm	till. Gr. 3	20 – 37 cm	Gr. 3	17 cm	15,5 cm	till. Gr. 3	20 – 37 cm
			till. Gr. 4	29 – 46 cm				till. Gr. 4	29 – 46 cm
Gr. 4	13,5 cm	18 cm	till. Gr. 3	20 – 37 cm	Gr. 4	21 cm	17,5 cm	till. Gr. 3	20 – 37 cm
			till. Gr. 4	27 – 46 cm				till. Gr. 4	27 – 46 cm

i Die **standard Version** der Thorax- und Beckenpelotten ist nur für den **till. ohne konturierbare Oberkörperauflage** geeignet!
 Die **tiefenverstellbare Version** der Thorax- und Beckenpelotten ist nur für den **till. (Gr. 3 & 4) mit konturierbarer Oberkörperauflage** geeignet!

Preis / Paar	Preis / Paar	Preis / Paar	Preis / Paar
<input type="checkbox"/> Gr. 1 (42 01 005) 293 €	<input type="checkbox"/> Gr. 1, tiefenverstellbar (42 01 006) 293 €	<input type="checkbox"/> Gr. 1 (42 01 007) 293 €	<input type="checkbox"/> Gr. 1, tiefenverstellbar (42 01 008) 293 €
<input type="checkbox"/> Gr. 2 (42 02 005) 293 €	<input type="checkbox"/> Gr. 2, tiefenverstellbar (42 02 006) 293 €	<input type="checkbox"/> Gr. 2 (42 02 007) 293 €	<input type="checkbox"/> Gr. 2, tiefenverstellbar (42 02 008) 293 €
<input type="checkbox"/> Gr. 3 (42 03 005) 293 €	<input type="checkbox"/> Gr. 3, tiefenverstellbar (42 03 006) 293 €	<input type="checkbox"/> Gr. 3 (42 03 007) 293 €	<input type="checkbox"/> Gr. 3, tiefenverstellbar (42 03 008) 293 €
<input type="checkbox"/> Gr. 4 (42 04 005) 293 €	<input type="checkbox"/> Gr. 4, tiefenverstellbar (42 04 006) 293 €	<input type="checkbox"/> Gr. 4 (42 04 007) 293 €	<input type="checkbox"/> Gr. 4, tiefenverstellbar (42 04 008) 293 €

Pelotten
Kniepelotten mit Patella-Aussparung



einzelnd dreidimensional verstellbar, mit Positionierungshilfe

Flexible Knie-Positionierer (FKP)



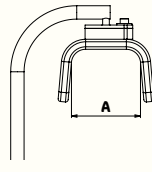
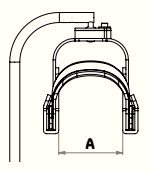

einzelnd dreidimensional verstellbar, mit in der Länge einstellbaren Anlagebändern, die sich an die Form des Knies anpassen







Polster – für die zusätzliche Stützung des Knies, zur Vorbeugung von „genu recurvatum“ (zu stark überstrecktes Knie)

	Breite innen (A)		Breite innen (A)		Länge	Ø			
Gr. 1	8 cm		Gr. 1	8 cm			Gr. 1	8 cm	4 cm
								Gr. 2	8 cm
Gr. 2	10 cm		Gr. 2	10 cm			Gr. 3	10 cm	8 cm
								Gr. 3	12 cm
Gr. 3	12 cm		Gr. 3	12 cm			Gr. 4	12 cm	10 cm
Preis / Paar		Preis / Paar		Preis / Paar		Preis / Paar			
<input type="checkbox"/> Gr. 1 (42 01 035)	519 €	<input type="checkbox"/> Gr. 1 (42 01 036)	585 €	<input type="checkbox"/> Gr. 1 (42 01 011)	161 €	<input type="checkbox"/> Gr. 1 (42 01 011)	161 €		
<input type="checkbox"/> Gr. 2 (42 02 035)	519 €	<input type="checkbox"/> Gr. 2 (42 02 036)	585 €	<input type="checkbox"/> Gr. 2 (42 02 011)	161 €	<input type="checkbox"/> Gr. 2 (42 02 011)	161 €		
<input type="checkbox"/> Gr. 3 (42 03 035)	519 €	<input type="checkbox"/> Gr. 3 (42 03 036)	585 €	<input type="checkbox"/> Gr. 3 (42 03 011)	161 €	<input type="checkbox"/> Gr. 3 (42 03 011)	161 €		
				<input type="checkbox"/> Gr. 4 (42 04 011)	161 €				

Zubehör

 für Gr. 1+2	 für Gr. 3+4	Schiebebügel – ermöglicht eine einzeln und stufenlose Abduktion der Beine von 0° – 30° (Hinweis: nicht nachrüstbar!)	Sicherheitsbolzen – für Auslösehebel, um ein ungewolltes Auslösen der Gasdruckfedern zu verhindern (Hinweis: nur für Gr. 1+2)	 
		Preis / Stück	Preis / Satz	
<input type="checkbox"/> für Gr. 1+2 (42 01 012) 309 €		<input type="checkbox"/> für Gr. 3+4 (42 03 012) 309 €	<input type="checkbox"/> 42 00 013	75 €

Beinkonfiguration

Aufnahme für Beinauflagen (standard) (Standardkonfiguration, wenn nicht anders angegeben)	Aufnahme für Beinauflagen (abduzierbar) – ermöglicht eine einzeln und stufenlose Abduktion der Beine von 0° – 30° (Hinweis: nicht nachrüstbar!)	Beinauflagen (standard) – längen- verstellbar, mit 5 cm Niveaues- gleich (Standardkonfiguration, wenn nicht anders angegeben)	Beinauflagen (flex) – längen- und winkelverstellbar, mit 5 cm Niveauesgleich (Hinweis: nicht nachrüstbar!)
			
Preis	Aufpreis	Preis / Paar	Aufpreis / Paar
<input type="checkbox"/> für Gr. 1+2 (42 01 014) inkl. <input type="checkbox"/> für Gr. 3+4 (42 03 014) inkl.	<input type="checkbox"/> für Gr. 1+2 (42 01 015) 794 € <input type="checkbox"/> für Gr. 3+4 (42 03 015) 794 €	<input type="checkbox"/> für Gr. 1 (42 01 016) inkl. <input type="checkbox"/> für Gr. 2 (42 02 016) inkl. <input type="checkbox"/> für Gr. 3 (42 03 016) inkl. <input type="checkbox"/> für Gr. 4 (42 04 016) inkl.	<input type="checkbox"/> für Gr. 1 (42 01 017) 480 € <input type="checkbox"/> für Gr. 2 (42 02 017) 480 € <input type="checkbox"/> für Gr. 3 (42 03 017) 480 € <input type="checkbox"/> für Gr. 4 (42 04 017) 480 €

Fußkonfiguration

Fußstützen (standard) Standardkonfiguration, wenn nicht angegeben (Hinweis: nicht nachrüstbar!)	Fußstützen (flex) – einzeln verstellbar, Spitz- fuß (20°), Hackenfuß (15°), Knickfuß (15°) in bei- de Richtungen (Hinweis: nicht nachrüstbar!)
	
Preis / Paar	Aufpreis / Paar
<input type="checkbox"/> für Gr. 1 (42 01 018) inkl. <input type="checkbox"/> für Gr. 2 (42 02 018) inkl. <input type="checkbox"/> für Gr. 3 (42 03 018) inkl. <input type="checkbox"/> für Gr. 4 (42 04 018) inkl.	<input type="checkbox"/> für Gr. 1 (42 01 019) 243 € <input type="checkbox"/> für Gr. 2 (42 02 019) 243 € <input type="checkbox"/> für Gr. 3 (42 03 019) 243 € <input type="checkbox"/> für Gr. 4 (42 04 019) 243 €

Zubehör

Fußführung – inkl. Gurt und Magnetverschluß (Hinweis: nicht kombinierbar mit einfachem Fußgurt!)	Einfacher Fußgurt – mit Magnetverschluß (Hinweis: nicht kombinierbar mit Fersenkanten!)
	
Preis / Paar	Preis / Paar
<input type="checkbox"/> für Gr. 1 (42 01 021) 176 € <input type="checkbox"/> für Gr. 2 (42 02 021) 176 € <input type="checkbox"/> für Gr. 3 (42 03 021) 176 € <input type="checkbox"/> für Gr. 4 (42 04 021) 176 €	<input type="checkbox"/> für Gr. 1 (42 01 022) 108 € <input type="checkbox"/> für Gr. 2 (42 02 022) 108 € <input type="checkbox"/> für Gr. 3 (42 03 022) 108 € <input type="checkbox"/> für Gr. 4 (42 04 022) 108 €

Therapeutisch

Holztherapeutisch (standard) – mit Rand, vorsteckbar, tiefen-, höhen- und winkleinstellbar	Holztherapeutisch (mit Schnellverstellung) – mit Rand, vorsteckbar, tiefen-, höhen- und winkleinstellbar via Tischgestänge und zusätzlich via Schnellverstellung	Tischauflagepolster – bezogen mit schwarzem Flexi-Stoff, Höhe: 1 cm
		
Preis / Stück	Preis / Stück	Preis / Stück
<input type="checkbox"/> für Gr. 1 (42 01 024) 750 € <input type="checkbox"/> für Gr. 2 (42 02 024) 750 € <input type="checkbox"/> für Gr. 3 (42 03 024) 750 € <input type="checkbox"/> für Gr. 4 (42 04 024) 750 €	<input type="checkbox"/> für Gr. 1 (42 01 034) 905 € <input type="checkbox"/> für Gr. 2 (42 02 034) 905 € <input type="checkbox"/> für Gr. 3 (42 03 034) 905 € <input type="checkbox"/> für Gr. 4 (42 04 034) 905 €	<input type="checkbox"/> für Gr. 1 (42 01 025) 157 € <input type="checkbox"/> für Gr. 2 (42 02 025) 157 € <input type="checkbox"/> für Gr. 3 (42 03 025) 157 € <input type="checkbox"/> für Gr. 4 (42 04 025) 157 €

Begurtung
Brustgurt – mit Polster und beidseitig verstellbarem Steckschloss (Standardkonfiguration, wenn nicht anders angegeben), Farbe: schwarz

	Gr. 1	Gr. 2	Gr. 3
Polsterbreite	4 cm	6 cm	6 cm
Polsterlänge je Seite	18 cm	25 cm	30 cm
Gurtlänge je Seite	25 cm	45 cm	65 cm
Gurtbreite	2,5 cm	2,5 cm	2,5 cm

Preis / Stück

<input type="checkbox"/> Gr. 1 (42 01 029)	inkl.
<input type="checkbox"/> Gr. 2 (42 02 029)	inkl.
<input type="checkbox"/> Gr. 3 (42 03 029)	inkl.

Breiter Brustgurt – gepolstert, Farbe: schwarz



	Gr. 1	Gr. 2	Gr. 3
Polsterbreite	8 cm	10 cm	12 cm
Polsterlänge	10 cm	25 cm	35 cm
Gurtlänge je Seite	25 cm	45 cm	65 cm
Gurtbreite	2,5 cm	2,5 cm	2,5 cm

Aufpreis / Stück

<input type="checkbox"/> Gr. 1 (42 01 030)	56 €
<input type="checkbox"/> Gr. 2 (42 02 030)	56 €
<input type="checkbox"/> Gr. 3 (42 03 030)	56 €

Begurtung
Positionierungsweste – aus elastischem, atmungsaktivem und feuchtigkeitsabweisendem Material, Schultergurte und Gurte (25 mm) zum Beckenbereich mit Steckschlössern, Farbe: schwarz

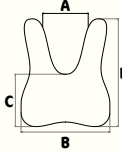
	A	B	C	D
Gr. 1	14 cm	26,5 cm	14 cm	33 cm
Gr. 2	15 cm	29,5 cm	16 cm	36 cm
Gr. 3	17 cm	35,5 cm	19 cm	41 cm
Gr. 4	18 cm	38,5 cm	21 cm	43,5 cm



Aufpreis / Stück

<input type="checkbox"/> Gr. 1 (42 01 027)	227 €
<input type="checkbox"/> Gr. 2 (42 02 027)	227 €
<input type="checkbox"/> Gr. 3 (42 03 027)	227 €
<input type="checkbox"/> Gr. 4 (42 04 027)	227 €

Aufnahmeverbreiterung für Positionierungsweste – für die Gurtbefestigung der Positionierungsweste

empfohlen ab einer Halsbreite von

bei Gr. 1	13 cm
bei Gr. 2	17 cm
bei Gr. 3	21 cm
bei Gr. 4	30 cm



Preis / Satz

<input type="checkbox"/> für Gr. 1+2 (42 01 028)	54 €
<input type="checkbox"/> für Gr. 3+4 (42 03 028)	54 €

Begurtung
Beckengurt – mit Polster und beidseitig verstellbarem Steckschloss (Standardkonfiguration, wenn nicht anders angegeben), Farbe: schwarz

	Gr. 1	Gr. 2	Gr. 3
für Beckenbreite	16 – 25 cm	25 – 40 cm	38 – 46 cm
Polsterbreite	4 cm	6 cm	6 cm
Polsterlänge je Seite	18 cm	25 cm	30 cm
Gurtlänge je Seite	25 cm	45 cm	65 cm
Gurtbreite	2,5 cm	2,5 cm	2,5 cm

Preis / Stück

<input type="checkbox"/> Gr. 1 (42 01 031)	inkl.
<input type="checkbox"/> Gr. 2 (42 02 031)	inkl.
<input type="checkbox"/> Gr. 3 (42 03 031)	inkl.

Beckengurt – von „Pelvi.Loc“, Farbe: schwarz

	Gr. 1 (XS)	Gr. 2 (S)	Gr. 3 (M)	Gr. 4 (L)
für Beckenbreite	16 – 25 cm	25 – 34 cm	32 – 40 cm	38 – 46 cm
Polsterbreite	6,5 cm	7 cm	7,5 cm	8,5 cm
Polsterlänge je Seite	16 cm	19 cm	22 cm	24 cm
Gurtlänge je Seite	25 cm	25 cm	45 cm	45 cm
Gurtbreite	2,5 cm	2,5 cm	2,5 cm	2,5 cm

Aufpreis / Stück

<input type="checkbox"/> Gr. 1 (XS) (42 01 032)	293 €
<input type="checkbox"/> Gr. 2 (S) (42 02 032)	293 €
<input type="checkbox"/> Gr. 3 (M) (42 03 032)	293 €
<input type="checkbox"/> Gr. 4 (L) (42 04 032)	293 €

Rechnungsanschrift:

Versandadresse: Siehe Rechnungsanschrift

Bestellung
 Kostenvoranschlag

Kunden-Nr.: _____
 Besteller: _____
 Datum: _____
 Unterschrift: _____

Kommission:

Der wendige Stehtrainer.

- **Grundgestell (standard)** mit höhen- und tiefeneinstellbarer Fußbank und vier höheneinstellbaren Stützrollen (75 mm), hinten federnd (bei Gr. 2 - 4 mit Feststeller)
- **Grundgestell (abduzierbar)** mit einzeln verstellbaren Fußstützen, vorne mit zwei höheneinstellbaren Stützrollen (75 mm) und hinten mit einer Stützrolle (50 mm)
- inkl. Brustanlage, Gesäßpelotte und dreidimensional verstellbaren Kniepelotten mit Patella-Aussparung
- Winkelverstellung der Mittelsäule mechanisch von 0° - 15°
- inkl. Trommelbremsen, über Feststellhebel leicht zu bedienen
- inkl. Tischabstützung und Aufbewahrungsnetz (bei Gr. 3+4)
- Radsturz einstellbar



HMV-Nr.: 28.29.01.3011

Bitte senden Sie uns folgende Maße für eine optimale Voreinstellung des Stehtrainers

Einstellungen

Folgende Maße sollen am Stehtrainer voreingestellt werden:

A Körpergröße _____	H Kniehöhe _____
B Sternumhöhe _____	E Brustbreite _____
C Ellbogenhöhe _____	F Beckenbreite _____
D Schrittlänge _____	G Kniebreite _____

Preis
 49 00 020 inkl.

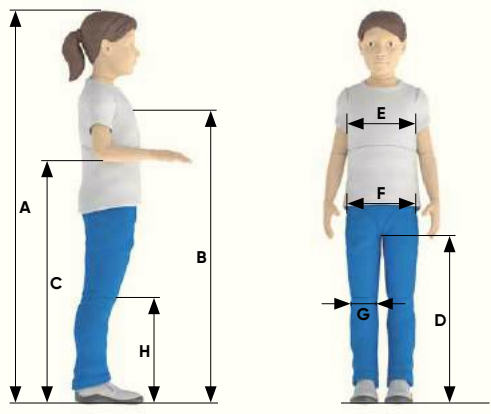

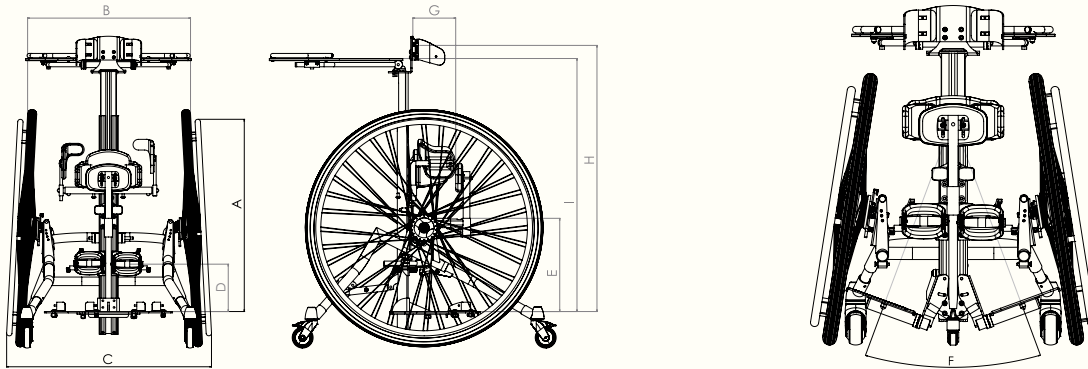
Maße







		Gr. 1		Gr. 2			Gr. 3		Gr. 4		
	Körpergröße	75 - 110 cm		100 - 130 cm			120 - 155 cm		150 - 175 cm		
	Radgröße	24"	28"	30"	32"	36"	32"	36"	36"	40"	42"
A	Griffhöhe: Fußplatte - Greifreifen oben	40 - 48 cm	50 - 58 cm	57 - 65 cm	64 - 69 cm	72 - 80 cm	60 - 68 cm	71 - 79 cm	82 - 90 cm	87 - 95 cm	87 - 95 cm
	empfohlen ab Ellbogenhöhe	50 cm	60 cm	70 cm	80 cm	92 cm	82 cm	92 cm	92 cm	97 cm	99 cm
B	Breite Greifreifen oben	0°	-	-	-	-	65 cm	65 cm	67 cm	67 cm	67 cm
		3°	-	-	54 cm	53 cm	52 cm	61 cm	60 cm	63 cm	62 cm
		6°	-	-	51 cm	49 cm	47 cm	57 cm	55 cm	59 cm	57 cm
		9°	45 cm	44 cm	48 cm	45 cm	42 cm	54 cm	51 cm	55 cm	53 cm
		12°	42 cm	41 cm	45 cm	41 cm	38 cm	-	-	-	-
		15°	40 cm	-	-	-	-	-	-	-	-
C	Breite Greifreifen unten (min. - max.)	68 - 74 cm	70 - 73 cm	71 - 83 cm	71 - 83 cm	71 - 84 cm	73 - 83 cm	73 - 85 cm	76 - 86 cm	76 - 86 cm	76 - 90 cm
D	Höhe Fußplatte - Mitte Kniepelotten	19 - 30 cm		28 - 36 cm			34 - 44 cm		42 - 51 cm		
E	Höhe Fußplatte - Aufnahme Gesäßpelotte empfohlen bei Schrittlänge	26 - 42 cm		43 - 58 cm			53 - 69 cm		65 - 80 cm		
F	Abduktion geteilte Fußstützen	0° - 6°		0° - 6°			0° - 30°		0° - 30°		
F	Abduktion geteilte Fußstützen (bei abduziertem Grundmodell)	0° - 40°		0° - 40°			-		-		
G	Beckentiefe*	11 - 24 cm		11 - 24 cm			15 - 28,5 cm		15 - 28,5 cm		
	Beckentiefe** (Verstellbereich der Beckenposition per Handkurbel max. 6 cm)	11 - 20 cm (+6 cm)		11 - 20 cm (+6 cm)			15 - 27 cm (+6 cm)		15 - 27 cm (+6 cm)		
H	Sternumhöhe (Höhe Fußplatte - Mitte Brustpelotte)	54 - 80 cm		68 - 101 cm			92 - 123 cm		111 - 140 cm		
I	Tischhöhe von Fußplatte	43 - 66 cm		61 - 79 cm			72 - 96 cm		92 - 110 cm		
	max. Belastung	30 kg		45 kg			65 kg		80 kg		
	Gewicht	28 kg		31 kg			38 kg		42 kg		

* mit Gesäßpelottenaufnahme (standard) ** mit Gesäßpelottenaufnahme (abklappbar)



Grundmodell

todd. Gr. 1 Für Benutzer mit einer Körpergröße von 75 - 110 cm		todd. Gr. 2 Für Benutzer mit einer Körpergröße von 100 - 130 cm		todd. Gr. 3 Für Benutzer mit einer Körpergröße von 120 - 155 cm		todd. Gr. 4 Für Benutzer mit einer Körpergröße von 150 - 175 cm	
Preis / Stück		Preis / Stück		Preis / Stück		Preis / Stück	
<input type="checkbox"/> Standard	(4901000) 2.795 €	<input type="checkbox"/> Standard	(4902000) 2.930 €	<input type="checkbox"/> Standard	(4903000) 3.520 €	<input type="checkbox"/> Standard	(4904000) 3.975 €
<input type="checkbox"/> Abduzierbar	(4901100) 3.135 €	<input type="checkbox"/> Abduzierbar	(4902100) 3.270 €				





Rahmenfarben

Dormant Rot 	Melonengelb 	Türkisblau 	Lasuritblau metallic 	Anthrazit metallic 	Reinweiß 
Preis	Preis	Preis	Preis	Preis	Preis
<input type="checkbox"/> 9200003 inkl.	<input type="checkbox"/> 9200006 inkl.	<input type="checkbox"/> 9200016 inkl.	<input type="checkbox"/> 9200010 inkl.	<input type="checkbox"/> 9200014 inkl.	<input type="checkbox"/> 9200100 inkl.

Abwaschbare Bezüge

Flexi Schwarz		Flexi Hellgrau	
	Preis		Preis
<input type="checkbox"/> 9100043	inkl.	<input type="checkbox"/> 9100050	inkl.





Pelotten
Zubehör

Brustanlage in der Höhe einstellbar			Brustpelotte mit Seitenführung in der Höhe, Breite und Tiefe einstellbar		Brustpelotte mit Seitenführung in der Höhe, Breite und Tiefe einstellbar, zusätzlich winkelverstellbar		Rückengurt – mit Magnetverschluss für Brustpelotte mit Seitenführung	
								
	Breite innen	Höhe		Brustbreite		Brustbreite		Polsterbreite Polsterhöhe
Gr. 1	27 cm	13 cm	Gr. 1	16 - 24 cm	Gr. 1	16 - 24 cm	Gr. 1	17 cm 8,5 cm
Gr. 2	36 cm	16 cm	Gr. 2	18 - 26 cm	Gr. 2	18 - 26 cm	Gr. 2	28 cm 10 cm
Gr. 3	43 cm	19 cm	Gr. 3	24 - 34 cm	Gr. 3	24 - 34 cm	Gr. 3	39 cm 11,5 cm
			Gr. 4	30 - 42 cm	Gr. 4	30 - 42 cm		
Preis / Stück			Aufpreis / Stück			Preis / Stück		
<input type="checkbox"/> Gr. 1	(4901001)	inkl.	<input type="checkbox"/> Gr. 1	(4901002)	342 €	<input type="checkbox"/> Gr. 1	(4901003)	342 €
<input type="checkbox"/> Gr. 2	(4902001)	inkl.	<input type="checkbox"/> Gr. 2	(4902002)	342 €	<input type="checkbox"/> Gr. 2	(4902003)	342 €
<input type="checkbox"/> Gr. 3	(4903001)	inkl.	<input type="checkbox"/> Gr. 3	(4903002)	342 €	<input type="checkbox"/> Gr. 3	(4903003)	342 €
			<input type="checkbox"/> Gr. 4	(4904002)	342 €	<input type="checkbox"/> Gr. 4	(4904003)	342 €
						<input type="checkbox"/> Gr. 1	(4901024)	145 €
						<input type="checkbox"/> Gr. 2	(4902024)	145 €
						<input type="checkbox"/> Gr. 3	(4903024)	145 €

Zubehör

Rückenpelotte – höhen- und winkelverstellbar			Kopfstütze – höhen-, tiefen- und winkelverstellbar, nur in Verbindung mit der Rückenpelotte nutzbar	
	Breite	Höhe		
für Gr. 1+2	20 cm	23 cm		
für Gr. 3+4	25 cm	28 cm		
	Preis / Stück		Preis / Stück	
<input type="checkbox"/> für Gr. 1	(4901025)	404 €	<input type="checkbox"/> für Gr. 1	(4901026) 311 €
<input type="checkbox"/> für Gr. 2	(4902025)	404 €	<input type="checkbox"/> für Gr. 2	(4902026) 311 €
<input type="checkbox"/> für Gr. 3+4	(4903025)	404 €	<input type="checkbox"/> für Gr. 3	(4903026) 311 €
			<input type="checkbox"/> für Gr. 4	(4904026) 311 €

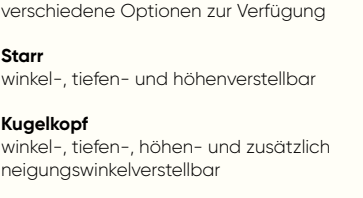
Konfigurationsmöglichkeiten - Kniepelotten

Kniepelotten mit Patella-Aussparung einzeln dreidimensional verstellbar			Flexible Knie-Positionierer (FKP) einzeln dreidimensional verstellbar, mit in der Länge einstellbaren Anlagebändern, die sich an die Form des Knies anpassen		Kniepelottenaufnahme – zur Aufnahme der nebenstehenden Kniepelotten stehen 2 verschiedene Optionen zur Verfügung		
							
	Breite innen			Breite innen		Starr winkel-, tiefen- und höhenverstellbar	
Gr. 1	8 cm		Gr. 1	8 cm		Kugelkopf winkel-, tiefen-, höhen- und zusätzlich neigungswinkelverstellbar	
Gr. 2	10 cm		Gr. 2	10 cm		(Starr = Standardkonfiguration, wenn nicht anders angegeben)	
Gr. 3	12 cm		Gr. 3	12 cm			
							
Bitte wählen Sie eine der nebenstehenden Kniepelottenaufnahmen aus.							
Preis / Paar			Aufpreis / Paar		Aufpreis / Paar		
<input type="checkbox"/> Gr. 1	(4901031)	inkl.	<input type="checkbox"/> Gr. 1	(4901032)	109 €	<input type="checkbox"/> Starr	(4900030) inkl.
<input type="checkbox"/> Gr. 2	(4902031)	inkl.	<input type="checkbox"/> Gr. 2	(4902032)	109 €	<input type="checkbox"/> Kugelkopf	(4901030) 143 €
<input type="checkbox"/> Gr. 3	(4903031)	inkl.	<input type="checkbox"/> Gr. 3	(4903032)	109 €		

Konfigurationsmöglichkeiten - Aufnahme Gesäß- und Beckenpositionierung
Konfiguration 1:

Gesäßpelottenaufnahme (standard)

stufenlos in der Tiefe zu verstellen

	Tiefenverstellung Beckenanlage bis Gesäßpelotte	Standardkonfiguration
Gr. 1	11 - 24 cm	bei Gr. 1+2
Gr. 2	15 - 28,5 cm	bei Gr. 3+4
Preis / Stück		
<input type="checkbox"/> Gr. 1	(4901005)	inkl.
<input type="checkbox"/> Gr. 2	(4903005)	inkl.

Konfiguration 2:

Gesäßpelottenaufnahme (abklappbar)

für den einfacheren Transfer um ca. 20° (10 cm) nach unten abklappbar, stufenlos in der Tiefe zu verstellen, zusätzliche Tiefeneinstellung per Handkurbel für eine schrittweise Aufrichtung des Anwenders

	Tiefenverstellung Beckenanlage bis Gesäßpelotte	Tiefenverstellung per Handkurbel	Standardkonfiguration
Gr. 1	11 - 20 cm	6 cm	bei Gr. 1+2
Gr. 2	15 - 27 cm	6 cm	bei Gr. 3+4
Aufpreis / Satz			
<input type="checkbox"/> Gr. 1	(4901004)		370 €
<input type="checkbox"/> Gr. 2	(4903004)		370 €

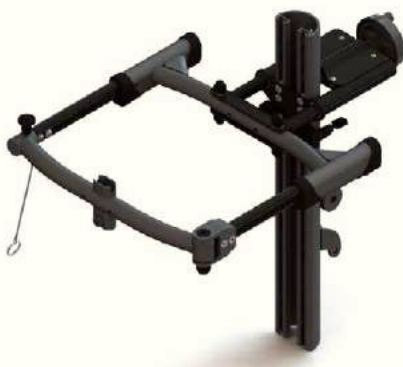
Konfiguration 3:

Schwenkarmbeckenrahmen – stufenlos in der Tiefe zu verstellen, zusätzliche Tiefeneinstellung per Handkurbel für eine schrittweise Aufrichtung des Anwenders, inkl. Aufnahme für Gesäßpelotte und Rückenpelotte

i Bitte berücksichtigen Sie die untenstehenden Kombinationsmöglichkeiten und wählen eine Pelottenkonfiguration auf der Seite 120.

	Breite außen	Breite innen	Tiefenverstellung Beckenanlage bis Gesäßpelotte	Tiefenverstellung per Handkurbel
Gr. 1	37,5 cm	31 cm	11 - 22 cm	6 cm
Gr. 2	47,5 cm	41 cm	14 - 28 cm	6 cm
Gr. 3	57,5 cm	51 cm	18 - 35 cm	6 cm
Aufpreis / Satz				
<input type="checkbox"/> Gr. 1	(4901029)			490 €
<input type="checkbox"/> Gr. 2	(4902029)			490 €
<input type="checkbox"/> Gr. 3	(4903029)			490 €

Kombinationsmöglichkeiten

Der Schwenkarmbeckenrahmen steht in drei verschiedenen Größen zur Verfügung. Bitte berücksichtigen Sie, dass nicht jede Radstureinstellung mit jeder Größe des Schwenkarmbeckenrahmens möglich ist, da es ab einer gewissen Radstureinstellung zu einer Kollision mit den Antriebsrädern kommen kann. Der folgenden Übersicht können Sie entnehmen, welche Größe des Schwenkarmbeckenrahmens mit welchem Grundmodell kombiniert werden kann.

	Radsturz	todd. (Gr. 1)		todd. (Gr. 2)			todd. (Gr. 3)		todd. (Gr. 4)		
Radgröße		24"	28"	30"	32"	36"	32"	36"	36"	40"	42"
0°							●■▲	●■▲	●■▲	●■▲	●■▲
3°				●■	●■	●■	●■	●■	●■	●■	●■
6°				●	●	●	●■	●■	●■	●■	●■
9°		●	●	●	●	●	●■	●	●■	●■	●
12°				●							
15°											
● = Schwenkarmbeckenrahmen (Gr. 1), ■ = Schwenkarmbeckenrahmen (Gr. 2), ▲ = Schwenkarmbeckenrahmen (Gr. 3)											

Konfigurationsmöglichkeiten - Beckenpositionierungen
Kombination 1:

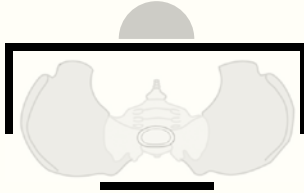
 Beckenführungspelotte mit Seitenführung +
Gesäßpelotte

Beckenführungspelotte mit Seitenführung
breiten- und tiefenverstellbar

	Beckenbreite	Tiefenverstellung
Gr. 1	16 - 24 cm	5 cm
Gr. 2	18 - 26 cm	5 cm
Gr. 3	24 - 34 cm	5 cm
Gr. 4	30 - 42 cm	5 cm
Preis / Stück		
<input type="checkbox"/> Gr. 1 (49 01 006)		381 €
<input type="checkbox"/> Gr. 2 (49 02 106)		381 €
<input type="checkbox"/> Gr. 3 (49 02 006)		381 €
<input type="checkbox"/> Gr. 4 (49 03 006)		381 €

Gesäßpelotte

	Breite x Höhe
Gr. 1	16 x 10 cm
Gr. 2	20 x 10 cm
Gr. 3	25 x 14 cm
Preis / Stück	
<input type="checkbox"/> Gr. 1 (49 01 007)	inkl.
<input type="checkbox"/> Gr. 2 (49 02 007)	inkl.
<input type="checkbox"/> Gr. 3 (49 03 007)	inkl.

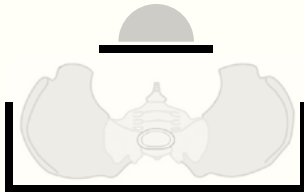
Kombination 2:

 Beckenanlage + Beckenführungspelotte mit
Seitenführung

Beckenanlage – tiefenverstellbar

	Breite x Höhe	Tiefenverstellung
Gr. 1	16 x 10 cm	5 cm
Gr. 2	20 x 10 cm	5 cm
Gr. 3	25 x 14 cm	5 cm
Preis / Stück		
<input type="checkbox"/> Gr. 1 (49 01 008)		145 €
<input type="checkbox"/> Gr. 2 (49 02 008)		145 €
<input type="checkbox"/> Gr. 3 (49 03 008)		145 €

Beckenführungspelotte mit Seitenführung
breiten- und tiefenverstellbar

	Beckenbreite
Gr. 1	16 - 24 cm
Gr. 2	18 - 26 cm
Gr. 3	24 - 34 cm
Gr. 4	30 - 42 cm
Aufpreis / Stück	
<input type="checkbox"/> Gr. 1 (49 01 010)	235 €
<input type="checkbox"/> Gr. 2 (49 02 110)	235 €
<input type="checkbox"/> Gr. 3 (49 02 010)	235 €
<input type="checkbox"/> Gr. 4 (49 03 010)	235 €

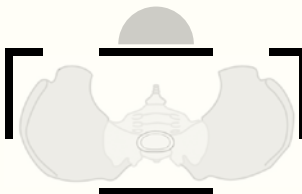
Kombination 3:

 Beckenanlage und kombinierte Spinen- und
Beckenpelotte + Gesäßpelotte

Beckenanlage – tiefenverstellbar

	Breite x Höhe	Tiefenverstellung
Gr. 1	16 x 10 cm	5 cm
Gr. 2	20 x 10 cm	5 cm
Gr. 3	25 x 14 cm	5 cm
Preis / Stück		
<input type="checkbox"/> Gr. 1 (49 01 008)		145 €
<input type="checkbox"/> Gr. 2 (49 02 008)		145 €
<input type="checkbox"/> Gr. 3 (49 03 008)		145 €

**Kombinierte Spinen- und
Beckenpelotten – tiefen-,
höhen- und breitenverstellbar**

	Beckenbreite	Tiefenverstellung
Gr. 1	14 - 24 cm	5 cm
Gr. 2	22 - 32 cm	5 cm
Gr. 3	32 - 42 cm	5 cm
Preis / Paar		
<input type="checkbox"/> Gr. 1 (49 01 009)		381 €
<input type="checkbox"/> Gr. 2 (49 02 009)		381 €
<input type="checkbox"/> Gr. 3 (49 03 009)		381 €

Gesäßpelotte

	Breite x Höhe
Gr. 1	16 x 10 cm
Gr. 2	20 x 10 cm
Gr. 3	25 x 14 cm
Preis / Stück	
<input type="checkbox"/> Gr. 1 (49 01 007)	inkl.
<input type="checkbox"/> Gr. 2 (49 02 007)	inkl.
<input type="checkbox"/> Gr. 3 (49 03 007)	inkl.

Zubehör

Arbeitsstisch mit Rand – aus Holz, abnehmbar, inkl. höhenverstellbare Aufnahme für Brustanlage bzw. Brustpelotte

	Breite	Tiefe
für Gr. 3+4	70 cm	58 cm
	Preis / Stück	
<input type="checkbox"/> für Gr. 3+4 (4903028)	370 €	

für Gr. 1+2



Therapietisch mit Rand – aus Acrylglas, abnehmbar, nicht in Kombination mit Ablagekorb verwendbar

	Breite	Tiefe
für Gr. 1+2	52 cm	40 cm
für Gr. 3+4	62 cm	50 cm
	Preis / Stück	
<input type="checkbox"/> für Gr. 1+2 (4901013)	370 €	
<input type="checkbox"/> für Gr. 3+4 (4903027)	370 €	

Zubehör

Ablagekorb – abnehmbar, nicht in Kombination mit Therapietisch verwendbar

	Preis / Stück
<input type="checkbox"/> für Gr. 1+2 (4900014)	162 €



Montageplatz der Bremse – der Bremshebel kann, je nach Wunsch, links oder rechts unter dem Tisch montiert werden. (Standardkonfiguration = unter dem Tisch rechts)

	Preis
<input type="checkbox"/> unter dem Tisch links (4901015)	inkl.
<input type="checkbox"/> unter dem Tisch rechts (4902015)	inkl.

Antriebsräder

Antriebsräder – mit Trommelbremse, Greifreifen und schwarzer PU-Bereifung



Antriebsräder mit geschlossenem Greifreifen mit Trommelbremse und PU-Bereifung



bei 24" und 28" = schwarze PU-Bereifung
bei 30" bis 40" = graue PU-Bereifung

Preis / Paar bei Erstausrüstung		Preis / Paar bei Nachrüstung		Preis / Paar bei Erstausrüstung		Preis / Paar bei Nachrüstung		
24" für Gr. 1	<input type="checkbox"/> 4900016 415 €	<input type="checkbox"/> 4900016ET 930 €	24" für Gr. 1	<input type="checkbox"/> 4900017 670 €	<input type="checkbox"/> 4900017ET 1.726 €	28" für Gr. 1	<input type="checkbox"/> 4901017 670 €	<input type="checkbox"/> 4901017ET 1.726 €
28" für Gr. 1	<input type="checkbox"/> 4901016 415 €	<input type="checkbox"/> 4901016ET 930 €	28" für Gr. 1	<input type="checkbox"/> 4901017 670 €	<input type="checkbox"/> 4901017ET 1.726 €	30" für Gr. 2	<input type="checkbox"/> 4902017 744 €	<input type="checkbox"/> 4902017ET 2.193 €
30" für Gr. 2	<input type="checkbox"/> 4902016 496 €	<input type="checkbox"/> 4902016ET 1.409 €	30" für Gr. 2	<input type="checkbox"/> 4902017 744 €	<input type="checkbox"/> 4902017ET 2.193 €	32" für Gr. 2+3	<input type="checkbox"/> 4903017 744 €	<input type="checkbox"/> 4903017ET 2.193 €
32" für Gr. 2+3	<input type="checkbox"/> 4903016 496 €	<input type="checkbox"/> 4903016ET 1.409 €	32" für Gr. 2+3	<input type="checkbox"/> 4903017 744 €	<input type="checkbox"/> 4903017ET 2.193 €	36" für Gr. 2-4	<input type="checkbox"/> 4904017 744 €	<input type="checkbox"/> 4904017ET 2.193 €
36" für Gr. 2-4	<input type="checkbox"/> 4904016 496 €	<input type="checkbox"/> 4904016ET 1.409 €	36" für Gr. 2-4	<input type="checkbox"/> 4904017 744 €	<input type="checkbox"/> 4904017ET 2.193 €	40" für Gr. 4	<input type="checkbox"/> 4905017 864 €	<input type="checkbox"/> 4905017ET 2.545 €
40" für Gr. 4	<input type="checkbox"/> 4905016 623 €	<input type="checkbox"/> 4905016ET 1.659 €	40" für Gr. 4	<input type="checkbox"/> 4905017 864 €	<input type="checkbox"/> 4905017ET 2.545 €			
42" für Gr. 4	<input type="checkbox"/> 4906016 623 €	<input type="checkbox"/> 4906016ET 1.659 €						

Antriebsräder

Speichenschutz – transparent

	Preis / Paar
<input type="checkbox"/> 24" für Gr. 1 (4900018)	214 €
<input type="checkbox"/> 28" für Gr. 1 (4901018)	214 €
<input type="checkbox"/> 30" für Gr. 2 (4902018)	214 €
<input type="checkbox"/> 32" für Gr. 2+3 (4903018)	311 €
<input type="checkbox"/> 36" für Gr. 3 (4904018)	311 €
<input type="checkbox"/> 40" für Gr. 4 (4905018)	381 €



Einstellung des Radsturzes zur Einstellung der Greifreifenweite

	Preis
<input type="checkbox"/> 0° für Gr. 3+4 (4900019)	inkl.
<input type="checkbox"/> 3° für Gr. 2-4 (4901019)	inkl.
<input type="checkbox"/> 6° für Gr. 2-4 (4902019)	inkl.
<input type="checkbox"/> 9° für Gr. 1-4 (4903019)	inkl.
<input type="checkbox"/> 12° für Gr. 1+2 (4904019)	inkl.
<input type="checkbox"/> 15° für Gr. 1 (4905019)	inkl.

Zubehör

Fußbank – höhen- und tiefenverstellbar



Einzel verstellbare Fußstützen individuell höhen-, tiefen-, breiten- und winkelverstellbar

bei Grundmodell „abduzierbar“ bereits enthalten



Fersenkanten mit Fußgurten – winkel-, breiten- und tiefenverstellbar, zur Montage auf der Fußbank / den Fußstützen mit Magnetverschlüssen.

	Breite vorne	
Gr. 1	8,5–11 cm	
Gr. 2	10–12,5 cm	

	Preis / Stück		Aufpreis / Paar		Preis / Paar
<input type="checkbox"/> für Gr. 1 (4901020)	inkl.	<input type="checkbox"/> für Gr. 1 (4901021)	392 €	<input type="checkbox"/> Gr. 1 (4901027)	182 €
<input type="checkbox"/> für Gr. 2 (4902020)	inkl.	<input type="checkbox"/> für Gr. 2 (4902021)	392 €	<input type="checkbox"/> Gr. 2 (4902027)	182 €
<input type="checkbox"/> für Gr. 3 (4903020)	inkl.	<input type="checkbox"/> für Gr. 3+4 (4903021)	392 €		
<input type="checkbox"/> für Gr. 4 (4904020)	inkl.				

Rechnungsanschrift:

Versandadresse: Siehe Rechnungsanschrift

Bestellung

Kostenvoranschlag

Kunden-Nr.: _____

Besteller: _____

Datum: _____

Unterschrift: _____

Kommission:

Der persönliche Stehtrainer.

- Grundgestell mit höhen- und tiefeinstellbarer Fußbank
- Winkelverstellung der Mittelsäule per Gasdruckfeder von (-)15° - 30°
- inkl. Brustpelotte mit Seitenführung und Gesäßpelotte
- Beckenrahmen höhen- und tiefenverstellbar, Beckenposition per Handkurbel verstellbar
- inkl. Kniepelotten mit Patella-Aussparung, einzeln dreidimensional verstellbar
- inkl. Therapietisch
- 4 bremsbare Laufrollen (75 mm) mit Totalfeststellung

HMV-Nr.: 28.29.01.1059



Bitte senden Sie uns folgende Maße für eine optimale Voreinstellung des Stehtrainers

Einstellungen

Folgende Maße sollen am Stehtrainer voreingestellt werden:

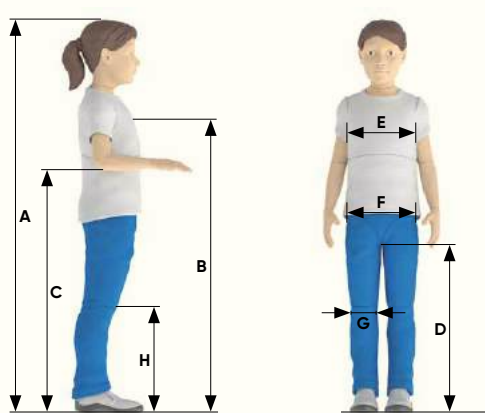

A Körpergröße _____	E Brustbreite _____
B Sternumhöhe _____	F Beckenbreite _____
C Ellbogenhöhe _____	G Kniebreite _____
D Schritthöhe _____	H Kniehöhe _____

48 00 020

Preis
inkl.

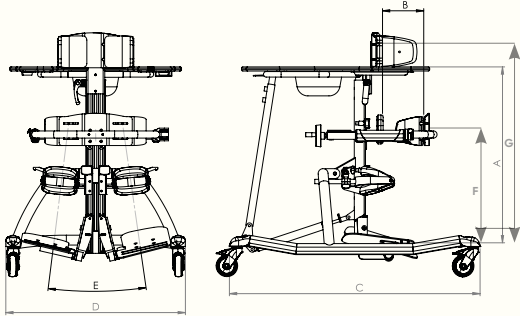
Maße				
	Gr. 1	Gr. 2	Gr. 3	
Körpergröße	75 - 110 cm	100 - 140 cm	120 - 160 cm	
A Tischhöhe von Fußbank	48,5 - 80,5 cm	71 - 95 cm	80 - 112 cm	
B Beckentiefe	12 - 22 cm	16 - 28 cm	20 - 35 cm	
Tiefeneinstellung des Beckenrahmens (per Handkurbel)	6 cm	6 cm	6 cm	
C Länge gesamt	84 cm	90 cm	100 cm	
D Breite gesamt	57 cm	65 cm	71 cm	
E Abduktion geteilte Fußstützen	0° - 27°	0° - 27°	0° - 27°	
F Beckenhöhe	45 - 60 cm	57 - 80 cm	65 - 90 cm	
G Sternumhöhe	55 - 85 cm	75 - 110 cm	95 - 125 cm	
max. Belastung	40 kg	60 kg	80 kg	
Gewicht	27 kg	29 kg	32 kg	

Grundmodell		
tim. Gr. 1	tim. Gr. 2	tim. Gr. 3
Für Benutzer mit einer Körpergröße von 75 - 110 cm	Für Benutzer mit einer Körpergröße von 100 - 140 cm	Für Benutzer mit einer Körpergröße von 120 - 160 cm
Preis / Stück	Preis / Stück	Preis / Stück
<input type="checkbox"/> 48 01 100 3.300 €	<input type="checkbox"/> 48 02 100 3.300 €	<input type="checkbox"/> 48 03 100 3.570 €

Rahmenfarben			
Farbauswahl für Gr. 1  Preis <input type="checkbox"/> Melonengelb (9200006) inkl.	Farbauswahl für Gr. 2  Preis <input type="checkbox"/> Dormant Rot (9200003) inkl.	Farbauswahl für Gr. 3  Preis <input type="checkbox"/> Lasuritblau metallic (9200010) inkl.	Beschichtung mit einer Wunschfarbe (nach Absprache) Bitte hier den gewünschten Farbton angeben: RAL _____ Preis <input type="checkbox"/> 48 00 090 210 €

Abwaschbare Bezüge	
Flexi Schwarz  Preis <input type="checkbox"/> 91 00 043 inkl.	Flexi Hellgrau  Preis <input type="checkbox"/> 91 00 050 inkl.

Pelotten				Zubehör			
Brustpelotte mit Seitenführung in der Höhe, Breite und Tiefe einstellbar 		Brustpelotte mit Seitenführung in der Höhe, Breite und Tiefe einstellbar, zusätzlich winkelverstellbar 		Kinnauflage – höheneinstellbar 		Rückengurt – mit Magnetverschluss 	
	Brustbreite		Brustbreite		Breite innen		Polsterbreite Polsterhöhe
Gr. 1	16 - 24 cm	Gr. 1	16 - 24 cm	Gr. 1	6 cm	Gr. 1	17 cm 8,5 cm
Gr. 2	18 - 26 cm	Gr. 2	18 - 26 cm	Gr. 2	8 cm	Gr. 2	28 cm 10 cm
Gr. 3	24 - 34 cm	Gr. 3	24 - 34 cm	Gr. 3	10 cm	Gr. 3	39 cm 11,5 cm
Gr. 4	30 - 42 cm	Gr. 4	30 - 42 cm				
Preis / Stück		Aufpreis / Stück		Preis / Stück		Preis / Stück	
<input type="checkbox"/> Gr. 1 (48 01 101)	inkl.	<input type="checkbox"/> Gr. 1 (48 01 102)	109 €	<input type="checkbox"/> Gr. 1 (48 01 012)	243 €	<input type="checkbox"/> Gr. 1 (48 01 013)	145 €
<input type="checkbox"/> Gr. 2 (48 02 201)	inkl.	<input type="checkbox"/> Gr. 2 (48 02 202)	109 €	<input type="checkbox"/> Gr. 2 (48 02 012)	243 €	<input type="checkbox"/> Gr. 2 (48 02 013)	145 €
<input type="checkbox"/> Gr. 3 (48 02 101)	inkl.	<input type="checkbox"/> Gr. 3 (48 02 102)	109 €	<input type="checkbox"/> Gr. 3 (48 03 012)	243 €	<input type="checkbox"/> Gr. 3 (48 03 013)	145 €
<input type="checkbox"/> Gr. 4 (48 03 101)	inkl.	<input type="checkbox"/> Gr. 4 (48 03 102)	109 €				

Konfigurationsmöglichkeiten - Beckenrahmen
Kombination 1:

Beckenführungspelotte mit Seitenführung (vorne am Beckenrahmen montiert) + Gesäßpelotte (hinten am Schwenkarm des Beckenrahmens montiert)

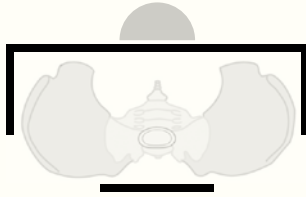
Beckenführungspelotte mit Seitenführung
 breitenverstellbar

	Beckenbreite
Gr. 1	16 - 24 cm
Gr. 2	18 - 26 cm
Gr. 3	24 - 34 cm
Gr. 4	30 - 42 cm

	Preis / Stück
<input type="checkbox"/> Gr. 1 (48 01 005)	381 €
<input type="checkbox"/> Gr. 2 (48 02 105)	381 €
<input type="checkbox"/> Gr. 3 (48 02 005)	381 €
<input type="checkbox"/> Gr. 4 (48 03 005)	381 €

Gesäßpelotte

	Breite x Höhe
Gr. 1	16 x 10 cm
Gr. 2	20 x 10 cm
Gr. 3	25 x 14 cm

	Preis / Stück
<input type="checkbox"/> Gr. 1 (48 01 003)	inkl.
<input type="checkbox"/> Gr. 2 (48 02 003)	inkl.
<input type="checkbox"/> Gr. 3 (48 03 003)	inkl.

Kombination 2:

Beckenanlage (vorne am Beckenrahmen montiert) + Beckenführungspelotte mit Seitenführung (hinten am Schwenkarm des Beckenrahmens montiert)

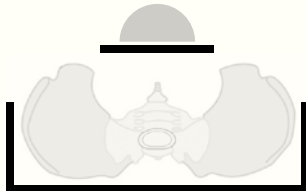
Beckenanlage

	Breite x Höhe
Gr. 1	16 x 10 cm
Gr. 2	20 x 10 cm
Gr. 3	25 x 14 cm

	Preis / Stück
<input type="checkbox"/> Gr. 1 (48 01 004)	145 €
<input type="checkbox"/> Gr. 2 (48 02 004)	145 €
<input type="checkbox"/> Gr. 3 (48 03 004)	145 €

Beckenführungspelotte mit Seitenführung
 breitenverstellbar

	Beckenbreite
Gr. 1	16 - 24 cm
Gr. 2	18 - 26 cm
Gr. 3	24 - 34 cm
Gr. 4	30 - 42 cm

	Aufpreis / Stück
<input type="checkbox"/> Gr. 1 (48 01 006)	235 €
<input type="checkbox"/> Gr. 2 (48 02 106)	235 €
<input type="checkbox"/> Gr. 3 (48 02 006)	235 €
<input type="checkbox"/> Gr. 4 (48 03 006)	235 €

Kombination 3:

Beckenanlage und kombinierte Spinen- und Beckenpelotte (vorne am Beckenrahmen montiert) + Gesäßpelotte (hinten am Schwenkarm des Beckenrahmens montiert)

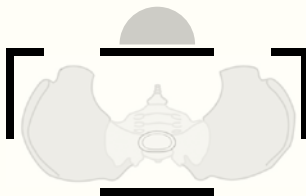
Beckenanlage

	Breite x Höhe
Gr. 1	16 x 10 cm
Gr. 2	20 x 10 cm
Gr. 3	25 x 14 cm

	Preis / Stück
<input type="checkbox"/> Gr. 1 (48 01 004)	145 €
<input type="checkbox"/> Gr. 2 (48 02 004)	145 €
<input type="checkbox"/> Gr. 3 (48 03 004)	145 €

Kombinierte Spinen- und Beckenpelotten – tiefen-, höhen- und breitenverstellbar

	Beckenbreite
für Gr. 1	14 - 24 cm
für Gr. 2	22 - 32 cm
für Gr. 3	32 - 42 cm

	Preis / Paar
<input type="checkbox"/> für Gr. 1 (48 01 007)	381 €
<input type="checkbox"/> für Gr. 2 (48 02 007)	381 €
<input type="checkbox"/> für Gr. 3 (48 03 007)	381 €

Gesäßpelotte

	Breite x Höhe
Gr. 1	16 x 10 cm
Gr. 2	20 x 10 cm
Gr. 3	25 x 14 cm

	Preis / Stück
<input type="checkbox"/> Gr. 1 (48 01 003)	inkl.
<input type="checkbox"/> Gr. 2 (48 02 003)	inkl.
<input type="checkbox"/> Gr. 3 (48 03 003)	inkl.

Zubehör

Rückenpelotte – montiert am Schwenkarm des Beckenrahmens, höhen- und winkelverstellbar

	Breite	Höhe
für Gr. 1	20 cm	23 cm
für Gr. 2	20 cm	23 cm
für Gr. 3	25 cm	28 cm
Preis / Stück		
<input type="checkbox"/> für Gr. 1 (48 01 010)		404 €
<input type="checkbox"/> für Gr. 2 (48 02 010)		404 €
<input type="checkbox"/> für Gr. 3 (48 03 010)		404 €



Kopfstütze – höhen-, tiefen- und winkelverstellbar, nur in Verbindung mit der Rückenpelotte nutzbar

	Preis / Stück
<input type="checkbox"/> für Gr. 1 (48 01 111)	311 €
<input type="checkbox"/> für Gr. 2 (48 02 111)	311 €
<input type="checkbox"/> für Gr. 3 (48 03 111)	311 €



Konfigurationsmöglichkeiten - Kniepelotten

Kniepelotten mit Patella-Aussparung
einzeln dreidimensional verstellbar



	Breite innen
Gr. 1	8 cm
Gr. 2	10 cm
Gr. 3	12 cm

Flexible Knie-Positionierer (FKP)

einzeln dreidimensional verstellbar, mit in der Länge einstellbaren Anlagebändern, die sich an die Form des Knies anpassen



	Breite innen
Gr. 1	8 cm
Gr. 2	10 cm
Gr. 3	12 cm



Kniepelottenaufnahme – zur Aufnahme der nebenstehenden Kniepelotten stehen 2 verschiedene Optionen zur Verfügung

Starr

winkel-, tiefen- und höhenverstellbar

Kugelkopf

winkel-, tiefen-, höhen- und zusätzlich neigungswinkelverstellbar

(Starr = Standardkonfiguration, wenn nicht anders angegeben)

Bitte wählen Sie eine der nebenstehenden Kniepelottenaufnahmen aus.

Preis / Paar		Aufpreis / Paar		Aufpreis / Paar	
<input type="checkbox"/> Gr. 1 (48 01 027)	inkl.	<input type="checkbox"/> Gr. 1 (48 01 028)	109 €	<input type="checkbox"/> Starr (48 00 026)	inkl.
<input type="checkbox"/> Gr. 2 (48 02 027)	inkl.	<input type="checkbox"/> Gr. 2 (48 02 028)	109 €	<input type="checkbox"/> Kugelkopf (48 01 026)	143 €
<input type="checkbox"/> Gr. 3 (48 03 027)	inkl.	<input type="checkbox"/> Gr. 3 (48 03 028)	109 €		

Zubehör

Therapeutisch



	Preis / Stück
<input type="checkbox"/> für Gr. 1 (48 01 114)	inkl.
<input type="checkbox"/> für Gr. 2 (48 02 114)	inkl.
<input type="checkbox"/> für Gr. 3 (48 03 114)	inkl.

Therapeutisch – mit verstellbaren Armauflagen



	Aufpreis / Stück
<input type="checkbox"/> für Gr. 1 (48 01 116)	208 €
<input type="checkbox"/> für Gr. 2 (48 02 116)	208 €
<input type="checkbox"/> für Gr. 3 (48 03 116)	208 €

Therapeutisch – mit verstellbaren Armauflagen mit Mulde (inkl. Abdeckung)



	Aufpreis / Stück
<input type="checkbox"/> für Gr. 1 (48 01 117)	449 €
<input type="checkbox"/> für Gr. 2 (48 02 117)	449 €
<input type="checkbox"/> für Gr. 3 (48 03 117)	449 €

Zubehör

Tischauflagepolster für Therapietische ohne Armauflagen – bezogen mit schwarzem Flexi-Stoff, Höhe: 1cm



Tischauflagepolster für Therapietische mit Armauflagen – bezogen mit schwarzem Flexi-Stoff, Höhe: 1cm

Winkelverstellung der Mittelsäule per Gasdruckfeder von (-) 15° - 30° – (Standardkonfiguration = mit Fußpedal, wenn nicht anders angegeben)



Preis / Stück		Preis / Stück		Preis / Stück	
<input type="checkbox"/> für Gr. 1 (48 01 018)	162 €	<input type="checkbox"/> für Gr. 1 (48 01 019)	208 €	<input type="checkbox"/> per Fußpedal am Grundrahmen (48 00 025)	inkl.
<input type="checkbox"/> für Gr. 2 (48 02 018)	162 €	<input type="checkbox"/> für Gr. 2 (48 02 019)	208 €	<input type="checkbox"/> per Handauslöser am Tisch (48 01 025)	inkl.
<input type="checkbox"/> für Gr. 3 (48 03 018)	162 €	<input type="checkbox"/> für Gr. 3 (48 03 019)	208 €		

Zubehör

Fußbank – höhen- und tiefenverstellbar



Fußstützen – höhen-, breiten- und winkelverstellbar (Spitzfüßeinstellung, Abduktion der Beine)



Fersenkanten mit Fußgurten – winkel-, breiten- und tiefenverstellbar, zur Montage auf der Fußbank / den Fußstützen mit Magnetverschluss.



Preis / Stück		Aufpreis / Paar		Preis / Paar	
<input type="checkbox"/> für Gr. 1 (48 01 120)	inkl.	<input type="checkbox"/> für Gr. 1 (48 01 121)	392 €	<input type="checkbox"/> Gr. 1 (48 01 024)	182 €
<input type="checkbox"/> für Gr. 2 (48 02 120)	inkl.	<input type="checkbox"/> für Gr. 2 (48 02 121)	392 €	<input type="checkbox"/> Gr. 2 (48 02 024)	182 €
<input type="checkbox"/> für Gr. 3 (48 03 120)	inkl.	<input type="checkbox"/> für Gr. 3 (48 03 121)	392 €		

	Breite vorne
Gr. 1	8,5 - 11cm
Gr. 2	10 - 12,5cm



activity chair.

Das Hi/Lo Untergestell.

Weitere Informationen finden Sie ab Seite 44.



Rechnungsanschrift:
Versandadresse:
 Siehe Rechnungsanschrift

 Bestellung
 Kostenvoranschlag

Kunden-Nr.: _____

Besteller: _____

Datum: _____

Unterschrift: _____

Kommission:
Die Transfer- und Mobilitätshilfe.

- abduzierbarer Rahmen
- gepolsterte Rumpfführung
- elektrische Höhenverstellung
- Schiebegriff
- 2 Beingurte
- Batterie und Ladegerät
- 4 Doppelaufrollen (davon 2 gebremst)

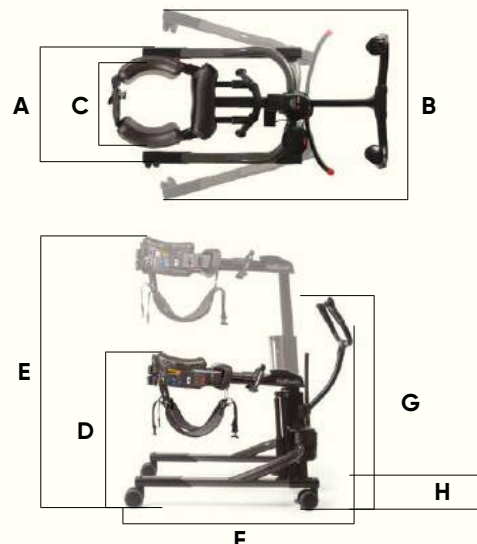

Maße

		tram.
A	min. Breite gesamt	70 cm
B	max. Breite gesamt	102 cm
C	max. Breite Rumpfführung	56 cm
D	min. Höhe Rumpfführung	110 cm
E	max. Höhe Rumpfführung	147 cm
F	Länge gesamt	116 cm
G	Höhe bis Schiebegriff	110 cm
H	Fahrgestellhöhe	niedrige Ausführung 11 cm hohe Ausführung 17,5 cm
	Körperumfang	56 - 152 cm
	Wendekreis	127 cm
	min. Armauflagenhöhe	77 cm
	max. Körpergröße	193 cm
	Gewicht	32 kg
	max. Belastung	158 kg

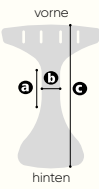

Grundmodell			
tram.		tram. mit integrierter Waage	
		Preis / Stück	Preis / Stück
<input type="checkbox"/> niedrige Ausführung	(47 00 200)	4.745 €	<input type="checkbox"/> niedrige Ausführung (47 00 300) 5.675 €
<input type="checkbox"/> hohe Ausführung	(47 00 000)	4.745 €	<input type="checkbox"/> hohe Ausführung (47 00 100) 5.675 €

Zubehör				
Gepolsterte Armstützen – mit Halterung 		Gepolsterte Unterarmauflagen – mit Halterung 		Sitzhose 
	Auflagefläche Gr. 1 B 11 x T 17 cm Gr. 2 B 13 x T 21 cm	Verstellbereich (Ellbogen bis Faust) 20 – 31 cm 26 – 40 cm	Umfang Gr. 1 20 – 40 cm Gr. 2 40 – 70 cm Gr. 3 50 – 90 cm	
Preis / Paar		Preis / Paar		Preis / Stück
<input type="checkbox"/> Gr. 1	(47 01 001)	644 €	<input type="checkbox"/> 47 00 007	672 €
<input type="checkbox"/> Gr. 2	(47 02 001)	644 €	<input type="checkbox"/> Gr. 1	(47 01 002) 322 €
			<input type="checkbox"/> Gr. 2	(47 02 002) 346 €
			<input type="checkbox"/> Gr. 3	(47 03 002) 370 €

Zubehör					
Beingurte 	Sitzgurt 	Hüftpositionierungshilfe verstellbar 	Polster für Hüftpositionierungshilfe 		
					
		Gr. 1 6 cm Gr. 2 9 cm			
		Schrittlänge (a) 6 cm Breite (b) 3 cm Länge (c) 23 cm			
Preis / Paar		Preis / Stück		Preis / Stück	
<input type="checkbox"/> Schmal (13cm)	(47 01 003) inkl.	<input type="checkbox"/> Schmal (13cm)	(47 00 003) 95 €	<input type="checkbox"/> für Gr. 1	(47 01 008) 217 €
<input type="checkbox"/> Breit (18cm)	(47 01 106) inkl.	<input type="checkbox"/> Breit (18cm)	(47 00 106) 95 €	<input type="checkbox"/> für Gr. 2	(47 02 008) 217 €
		<input type="checkbox"/> Gr. 1	(47 01 007) 601 €		
		<input type="checkbox"/> Gr. 2	(47 02 007) 668 €		

Zubehör			
Bedienstange – als Alternative für die Bedienung der elektrische Höhenverstellung am Schieberegler  	Zusätzlicher Akku 	Richtungsfeststeller  	
Preis / Stück	Preis / Stück	Preis	
<input type="checkbox"/> 47 00 008	324 €	<input type="checkbox"/> 47 00 004	273 €
		<input type="checkbox"/> 1 Stück (47 05 005) für niedrige Ausführung	108 €
		<input type="checkbox"/> 1 Stück (47 00 005) für hohe Ausführung	108 €
		<input type="checkbox"/> 1 Paar (47 06 005) für niedrige Ausführung	216 €
		<input type="checkbox"/> 1 Paar (47 01 005) für hohe Ausführung	216 €

Rechnungsanschrift:**Versandadresse:**
 Siehe Rechnungsanschrift

 Bestellung
 Kostenvoranschlag

Kunden-Nr.: _____

Besteller: _____

Datum: _____

Unterschrift: _____

Kommission:**Der komfortable Dusch- und Toilettenstuhl.**



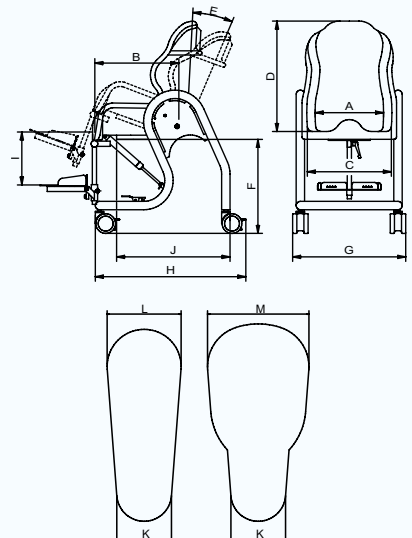

- anatomisch geformte Sitzschale aus PE, Farbe Stahlblau
- Untergestell aus Edelstahl
- Sitzwinkelverstellung per Gasdruckfeder:
130 N (Gr. 0), 200 N (Gr. 1-3) und 2x 130 N (Gr. 4)
- mechanische Höhenverstellung
- 4 Doppelaufrollen (100 mm) mit Feststeller

HMV-Nr.: 33.40.04.1014
**Maße**

		Gr. 0	Gr. 1	Gr. 2	Gr. 3	Gr. 4
A	Sitzbreite (hinten)	26 cm	31 cm	36 cm	41 cm	46 cm
B	Sitztiefe	31 cm	36 cm	41 cm	46 cm	48 cm
C	Schalenbreite (vorne)	31 cm	36 cm	41 cm	46 cm	51 cm
D	Rückenhöhe	49 cm	51 cm	56 cm	61 cm	65 cm
E	Sitzwinkel	(-)5° - 30°	(-)5° - 30°	(-)5° - 30°	(-)5° - 30°	(-)5° - 30°
F	Überfahrbare Toilettenhöhe	47 - 57 cm	45 - 55 cm	42 - 52 cm	42 - 52 cm	42 - 52 cm
G	Breite gesamt	56 cm	61 cm	63 cm	71,5 cm	74 cm
H	Länge gesamt	65 cm	65 cm	65 cm	70 cm	70 cm
I	max. Unterschenkel­länge	38 cm	38 cm	48 cm	48 cm	48 cm
J	Vorderkante Hygiene­öffnung bis Hinterkante Untergestell	47 cm	49 cm	51 cm	54 cm	57 cm
K	Breite Öffnung vorne	10 cm	10 cm	10 cm	10 cm	10 cm
L	Breite Öffnung hinten	12 cm	12 cm	13,5 cm	13,5 cm	13,5 cm
M*	Breite Öffnung hinten	-	-	18,5 cm	18,5 cm	18,5 cm
	max. Belastung	60 kg	80 kg	100 kg	100 kg	150 kg
	Gewicht	28 kg	30 kg	33 kg	35 kg	38 kg

***gilt nur für die Größen 2b, 3b und 4b**

Grundmodell				
boris. Gr. 0	boris. Gr. 1	boris. Gr. 2	boris. Gr. 3	boris. Gr. 4
Preis / Stück	Preis / Stück	Preis / Stück	Preis / Stück	Preis / Stück
<input type="checkbox"/> 52 00 100 2.540 €	<input type="checkbox"/> 52 01 100 2.565 €	<input type="checkbox"/> Gr. 2a (52 02 100) 2.565 € <input type="checkbox"/> Gr. 2b (52 02 200) 2.640 €	<input type="checkbox"/> Gr. 3a (52 03 100) 2.640 € <input type="checkbox"/> Gr. 3b (52 03 200) 2.715 €	<input type="checkbox"/> Gr. 4a (52 04 100) 2.955 € <input type="checkbox"/> Gr. 4b (52 04 200) 3.040 €

Zubehör			
<p>PU-Kopfstütze – blau, in Höhe und Tiefe verstellbar mit Edelstahlhalter</p>  <p>Preis / Stück</p> <p><input type="checkbox"/> 52 00 001 259 €</p>	<p>PU-Einlegepolster – zweiteilig für Öffnungsform a</p>  <p>Preis / Stück</p> <p><input type="checkbox"/> für Gr. 0 (52 00 101) 367 € <input type="checkbox"/> für Gr. 1 (52 01 101) 367 € <input type="checkbox"/> für Gr. 2a (52 02 101) 367 € <input type="checkbox"/> für Gr. 3a (52 03 101) 367 € <input type="checkbox"/> für Gr. 4a (52 04 101) 367 €</p>	<p>PU-Einlegepolster – zweiteilig für Öffnungsform b</p>  <p>Preis / Stück</p> <p><input type="checkbox"/> für Gr. 2b (52 02 201) 411 € <input type="checkbox"/> für Gr. 3b (52 03 201) 411 € <input type="checkbox"/> für Gr. 4b (52 04 201) 411 €</p>	<p>Tisch – mit gepolsterter Armauflagefläche und Halter</p>  <p>Preis / Stück</p> <p><input type="checkbox"/> für Gr. 0 (52 00 012) 417 € <input type="checkbox"/> für Gr. 1 (52 01 002) 417 € <input type="checkbox"/> für Gr. 2 (52 02 002) 417 € <input type="checkbox"/> für Gr. 3 (52 03 002) 417 € <input type="checkbox"/> für Gr. 4 (52 04 002) 417 €</p>

Zubehör																								
<p>Toiletteneimer – inkl. Deckel und Halterung als Montagesatz</p>  <p>Preis / Satz</p> <p><input type="checkbox"/> für Gr. 0+1+3 (52 00 102) 188 € <input type="checkbox"/> für Gr. 2+4 (52 02 102) 188 €</p>	<p>Abduktionskeil – mit integriertem Spritzschutz (Hinweis: eine nachträgliche Montage bei Gr. 4 muss im Werk erfolgen!)</p>  <table border="1"> <thead> <tr> <th></th> <th>Breite</th> <th>Höhe ab Sitz</th> </tr> </thead> <tbody> <tr> <td>für Gr. 0+1</td> <td>7 cm</td> <td>14 cm</td> </tr> <tr> <td>für Gr. 2-4</td> <td>8 cm</td> <td>17,5 cm</td> </tr> </tbody> </table> <p>Preis / Stück</p> <p><input type="checkbox"/> für Gr. 0+1 (52 01 103) 201 € <input type="checkbox"/> für Gr. 2+4 (52 02 103) 201 € <input type="checkbox"/> für Gr. 3 (52 03 103) 201 €</p>		Breite	Höhe ab Sitz	für Gr. 0+1	7 cm	14 cm	für Gr. 2-4	8 cm	17,5 cm	<p>Fußbank – höhen-, kniewinkel- und fußwinkelverstellbar, zusätzlich hochklappbar</p>  <p>einstellbare Unterschenkellänge</p> <table border="1"> <thead> <tr> <th></th> <th>einstellbare Unterschenkellänge</th> </tr> </thead> <tbody> <tr> <td>für Gr. 0+1</td> <td>30 - 38 cm</td> </tr> <tr> <td>für Gr. 2-4</td> <td>35 - 48 cm</td> </tr> </tbody> </table> <p>Preis / Stück</p> <p><input type="checkbox"/> für Gr. 0+1 (52 01 004) 360 € <input type="checkbox"/> für Gr. 2-4 (52 02 004) 360 €</p>		einstellbare Unterschenkellänge	für Gr. 0+1	30 - 38 cm	für Gr. 2-4	35 - 48 cm	<p>PU-Wadenanlage – höhenverstellbar (nur in Verbindung mit der Fußbank möglich)</p>  <table border="1"> <thead> <tr> <th></th> <th>Höhe</th> <th>Breite</th> </tr> </thead> <tbody> <tr> <td></td> <td>15 cm</td> <td>38 cm</td> </tr> </tbody> </table> <p>Preis / Stück</p> <p><input type="checkbox"/> 52 01 009 227 €</p>		Höhe	Breite		15 cm	38 cm
	Breite	Höhe ab Sitz																						
für Gr. 0+1	7 cm	14 cm																						
für Gr. 2-4	8 cm	17,5 cm																						
	einstellbare Unterschenkellänge																							
für Gr. 0+1	30 - 38 cm																							
für Gr. 2-4	35 - 48 cm																							
	Höhe	Breite																						
	15 cm	38 cm																						

Zubehör		Gurthalterung												
<p>Positionierungsweste – aus Abstandsgewebe inkl. Gurthalterung für die Schultergurte, Farbe: Blau</p>  <p>Preis / Satz</p> <p><input type="checkbox"/> Gr. 1 (52 01 010) 278 € <input type="checkbox"/> Gr. 2 (52 02 010) 278 € <input type="checkbox"/> Gr. 3 (52 03 010) 278 €</p>	<p>Beckengurt – aus Abstandsgewebe, Farbe: Blau</p>  <p>Preis / Stück</p> <p><input type="checkbox"/> Gr. 1 (52 01 011) 117 € <input type="checkbox"/> Gr. 2 (52 02 011) 117 € <input type="checkbox"/> Gr. 3 (52 03 011) 117 €</p>	<p>Gurthalterung – für Schultergurte bei Nutzung von anderen Begurtungen außer der nebenstehenden Positionierungsweste</p>  <table border="1"> <thead> <tr> <th>Art.-Nr.</th> <th>Nutzung</th> <th>max. Schulterbreite</th> <th>Preis / Stück</th> </tr> </thead> <tbody> <tr> <td><input type="checkbox"/> 52 01 005</td> <td>mit Kopfstütze</td> <td>30 cm</td> <td>117 €</td> </tr> <tr> <td><input type="checkbox"/> 52 01 008</td> <td>ohne Kopfstütze</td> <td>30 cm</td> <td>117 €</td> </tr> </tbody> </table>	Art.-Nr.	Nutzung	max. Schulterbreite	Preis / Stück	<input type="checkbox"/> 52 01 005	mit Kopfstütze	30 cm	117 €	<input type="checkbox"/> 52 01 008	ohne Kopfstütze	30 cm	117 €
Art.-Nr.	Nutzung	max. Schulterbreite	Preis / Stück											
<input type="checkbox"/> 52 01 005	mit Kopfstütze	30 cm	117 €											
<input type="checkbox"/> 52 01 008	ohne Kopfstütze	30 cm	117 €											

Rechnungsanschrift:
Versandadresse:
 Siehe Rechnungsanschrift

 Bestellung
 Kostenvoranschlag

Kunden-Nr.: _____

Besteller: _____

Datum: _____

Unterschrift: _____

Kommission:
Der vielfältige Dusch- und Toilettenstuhl.

- als Aufsatz auf der Toilette, mit Untergestell freistehend oder als Duschstuhl verwendbar
- inkl. Beckengurt und abnehmbarer Armlehnen
- verstellbar in Sitztiefe und Rückenwinkel

HMV-Nr.: 33.40.01.4005
 (Nutzung als Toilettenaufsatz)

HMV-Nr.: 33.40.04.1008
 (Nutzung als Toilettenstuhl)

rifton.
Grundmodell

	hts. Gr. 1	hts. Gr. 2	hts. Gr. 3
		Preis / Stück	Preis / Stück
<input type="checkbox"/> 57 01 000	1.070 €	<input type="checkbox"/> 57 02 000	1.070 €
		<input type="checkbox"/> 57 03 000	1.165 €

Untergestelle

Fahrbares Untergestell hts. – inkl. Fußbank und 75 mm Laufrollen (mit Feststellbremse mit Totalfeststeller), in der Höhe verstellbar, mit Sitzwinkelverstellung (-)5° - 25°		Fahrbares Untergestell hts. – inkl. Fußbank und 75 mm Laufrollen (mit Feststellbremse mit Totalfeststeller), in der Höhe verstellbar, mit Sitzwinkelverstellung (-)15° - 15°		Feststehendes Untergestell hts. inkl. Fußbank, in der Höhe verstellbar	
					
	Preis / Stück		Preis / Stück		Preis / Stück
<input type="checkbox"/> für Gr. 1 (57 01 025)	1.430 €	<input type="checkbox"/> für Gr. 1 (57 01 002)	1.430 €	<input type="checkbox"/> für Gr. 1 (57 01 026)	1.080 €
<input type="checkbox"/> für Gr. 2 (57 02 025)	1.430 €	<input type="checkbox"/> für Gr. 2 (57 02 002)	1.430 €	<input type="checkbox"/> für Gr. 2 (57 02 026)	1.080 €
<input type="checkbox"/> für Gr. 3 (57 03 025)	1.430 €	<input type="checkbox"/> für Gr. 3 (57 03 002)	1.430 €	<input type="checkbox"/> für Gr. 3 (57 03 026)	1.080 €

Untergestelle

Transfer- und Pflegeuntergestell hts. – aus Edelstahl, pulverbeschichtet, inkl. Fußbank und 100 mm Laufrollen (mit Feststellbremse mit Totalfeststeller), in der Höhe verstellbar. Mit dem Transfer- und Pflegeuntergestell **hts.**, bieten wir ein weiteres Untergestell für den Dusch- und Toilettenstuhl **hts.**, um den Anforderungen des Nutzers und der Begleitperson an Transfer und Pflege noch besser entsprechen zu können. Mit Hilfe eines Tretpedals an beiden Seiten des Untergestells kann die Höhe beliebig eingestellt werden. Der Sitz kann einfach nach vorne und nach hinten gekantelt werden.

	für Gr. 1+2	für Gr. 3
Breite	67 cm	71 cm
Länge	84 cm	87 cm
Sitzwinkel	(-)5° - 25°	(-)5° - 25°
Sitzhöhe	51 - 78 cm	51 - 78 cm
Unterschenkellänge	27 - 40 cm	40 - 53 cm
	Preis / Stück	
<input type="checkbox"/> für Gr. 1+2	(57 01 030)	2.840 €
<input type="checkbox"/> für Gr. 3	(57 03 030)	3.070 €

Untergestelle

Badewannenuntergestell hts. – nicht möglich für Gr. 3, Nutzung ohne Fußbank

Breite (unten / oben)	41 / 49 cm
Länge	58 cm
Höhe (vorne)	25 cm
	Preis / Stück
<input type="checkbox"/> für Gr. 1+2	(57 01 003) 390 €

Zubehör

Anbaubügel – zur Montage auf der Toilette (Standardkonfiguration, wenn kein Untergestell ausgewählt wurde)



für Gr. 1+2 **(57 01 004)**
 für Gr. 3 **(57 03 004)**

Preis / Stück

 185 €
 185 €

Maße

			Gr. 1	Gr. 2	Gr. 3
A	Breite	fahrbare Untergestelle	53 cm	53 cm	57 cm
		feststehende Untergestelle	51 cm	51 cm	53 cm
		Transfer- und Pflegeuntergestell	67 cm	67 cm	71 cm
B	Sitzhöhe	fahrbare Untergestelle	39 - 55 cm	39 - 55 cm	44 - 58 cm
		feststehende Untergestelle	33 - 43 cm	36 - 44 cm	38 - 48 cm
		Transfer- und Pflegeuntergestell	51 - 78 cm	51 - 78 cm	51 - 78 cm
C	Sitzbreite	20* / 25* / 30 cm	20* / 25* / 30* / 36 cm	28* / 33* / 38* / 43 cm	
D	Sitztiefe	20 / 23 / 25 / 28 cm	29 / 32 / 34 / 37 cm	37 / 40 / 42 / 44 cm	
E	Höhe Armlehne	13,5 cm	17 cm	20 cm	
F	Rückenbreite	29 cm	34 cm	41 cm	
G	Unterschenkellänge Toilettensitz	22 - 34 cm	27 - 39 cm	34 - 44 cm	
H	Rückenhöhe	42 cm	50 cm	62 cm	
I	max. (über- fahrbare) Toilettenhöhe	fahrbare Untergestelle	52 cm	52 cm	52,5 cm
		feststehende Untergestelle	38 cm	38 cm	42 cm
J	Länge	fahrbare Untergestelle	74 cm	74 cm	81 cm
		feststehende Untergestelle	71 cm	71 cm	74 cm
		Transfer- und Pflegeuntergestell	84 cm	84 cm	87 cm
K	Vorderkante Hygieneöffnung bis Hinterkante der Untergestelle	48 cm	48 cm	48 cm	
	Rückenwinkel	(-)6°, 6°, 18°	(-)6°, 6°, 18°	(-)6°, 6°, 18°	
	Sitzwinkel	(-)5° - 25°	(-)5° - 25°	(-)5° - 25°	
		(-)15° - 15°	(-)15° - 15°	(-)15° - 15°	
	max. Belastung	34 kg	68 kg	113 kg	

* einstellbar mittels optionaler Oberschenkelführung

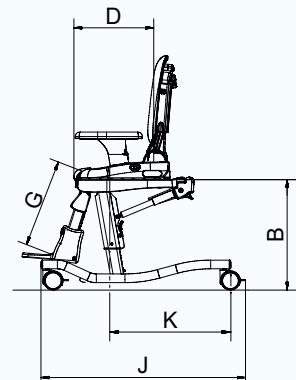
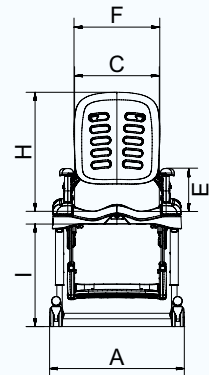

Armlehnen

	Armlehnen für Gr. 1 – abnehmbar (Standardkonfiguration bei Gr. 1, wenn nicht anders angegeben)		Armlehnen für Gr. 1-3 – abnehmbar (Standardkonfiguration bei Gr. 2, wenn nicht anders angegeben)		Armlehnen für Gr. 2+3 – abnehmbar (Standardkonfiguration bei Gr. 3, wenn nicht anders angegeben)	
	Höhe	13,5cm	Höhe	17cm	Höhe	20cm
	Preis / Paar		Preis / Paar		Preis / Paar	
	<input type="checkbox"/> 57 01 001	inkl.	<input type="checkbox"/> 57 02 001	inkl.	<input type="checkbox"/> 57 03 001	inkl.

Polster

Rückenpolster und Sitzpolster (hinten geschlossen)		Rückenpolster und Sitzpolster (hinten offen)		Rückenpolster und Sitzpolster (komplett geschlossen)		Sitzpolster (komplett geschlossen)	
							
Lochgröße im Sitzpolster		Lochgröße im Sitzpolster					
für Gr. 1	8x20cm	für Gr. 1	10x23cm				
für Gr. 2	9x25cm	für Gr. 2	11x30cm				
für Gr. 3	11x30cm	für Gr. 3	15x36cm				
Preis / Satz		Preis / Satz		Preis / Satz		Preis / Stück	
<input type="checkbox"/> für Gr. 1 (57 01 013)	371 €	<input type="checkbox"/> für Gr. 1 (57 01 012)	371 €	<input type="checkbox"/> für Gr. 1 (57 01 028)	445 €	<input type="checkbox"/> für Gr. 1 (57 01 029)	251 €
<input type="checkbox"/> für Gr. 2 (57 02 013)	371 €	<input type="checkbox"/> für Gr. 2 (57 02 012)	371 €	<input type="checkbox"/> für Gr. 2 (57 02 028)	445 €	<input type="checkbox"/> für Gr. 2 (57 02 029)	251 €
<input type="checkbox"/> für Gr. 3 (57 03 013)	371 €	<input type="checkbox"/> für Gr. 3 (57 03 012)	371 €	<input type="checkbox"/> für Gr. 3 (57 03 028)	445 €	<input type="checkbox"/> für Gr. 3 (57 03 029)	251 €

Zubehör

Thoraxpelotten – breiten- und höhenverstellbar				Thoraxpelotten abklappbar – breiten- und höhenverstellbar			
	Gr. 1	Gr. 2			Gr. 1	Gr. 2	
Höhe	10cm	13cm		Höhe	10cm	13cm	
Tiefe	13cm	17cm		Tiefe	13cm	17cm	
passend für	Gr. 1+2	Gr. 2+3		passend für	Gr. 1+2	Gr. 2+3	
Brustbreite bei Gr. 1	15 – 28cm			Brustbreite bei Gr. 1	15 – 28cm		
Brustbreite bei Gr. 2	19 – 32cm			Brustbreite bei Gr. 2	19 – 32cm		
Brustbreite bei Gr. 3	28 – 42cm			Brustbreite bei Gr. 3	28 – 42cm		
Preis / Paar				Preis / Paar			
<input type="checkbox"/> Gr. 1	(57 01 007)		330 €	<input type="checkbox"/> Gr. 1	(57 01 032)		460 €
<input type="checkbox"/> Gr. 2	(57 02 007)		330 €	<input type="checkbox"/> Gr. 2	(57 02 032)		460 €
<input type="checkbox"/> Gr. 1 zusätzlich mit Brustgurt	(57 01 008)		390 €	<input type="checkbox"/> Gr. 1 zusätzlich mit Brustgurt	(57 01 033)		520 €
<input type="checkbox"/> Gr. 2 zusätzlich mit Brustgurt	(57 02 008)		390 €	<input type="checkbox"/> Gr. 2 zusätzlich mit Brustgurt	(57 02 033)		520 €

Zubehör

Oberschenkelführung breiteneinstellbar						Tisch / Armauflage		Angeformte Kopfstütze – höhen-, winkel- und tiefenverstellbar		
	Polster- höhe	Polster- breite	Sitzbreitenbereich							
			Gr. 1	Gr. 2	Gr. 3					
57 00 010	7,5cm	18cm	20/25cm	25/30cm	33/38cm					
57 01 010	7,5cm	28cm	-	25/30cm	33/38cm					
57 02 010	7,5cm	28cm	-	20/25cm	28/33cm	Preis / Paar		Preis / Stück		
<input type="checkbox"/> für Gr. 1-3 (57 00 010)						<input type="checkbox"/> für Gr. 1 (57 01 011)	407 €	<input type="checkbox"/> 57 00 006		391 €
<input type="checkbox"/> für Gr. 2+3 (57 01 010)						<input type="checkbox"/> für Gr. 2 (57 02 011)	407 €			
<input type="checkbox"/> für Gr. 2+3 (57 02 010)						<input type="checkbox"/> für Gr. 3 (57 03 011)	407 €			

Zubehör

Standard Abweiser – nur nutzbar bei den offenen Sitzpolstern und in Verbindung mit einem Abduktionskeil



Abweiser mit Spritzschutz – nur nutzbar bei den offenen Sitzpolstern



Abduktionskeil



Toiletteneimer



Preis / Stück		Preis / Stück		Preis / Stück		Preis / Stück	
<input type="checkbox"/> für Gr. 1+2	(5701014) 77 €	<input type="checkbox"/> für Gr. 1+2	(5701015) 159 €	<input type="checkbox"/> für Gr. 1+2	(5701016) 181 €	<input type="checkbox"/> für Gr. 1	(5701017) 129 €
<input type="checkbox"/> für Gr. 3	(5703014) 77 €	<input type="checkbox"/> für Gr. 3	(5703015) 159 €	<input type="checkbox"/> für Gr. 3	(5703016) 181 €	<input type="checkbox"/> für Gr. 2	(5702017) 129 €
						<input type="checkbox"/> für Gr. 3	(5703017) 129 €

Zubehör

Fußbank – bei Verwendung als Toilettenaufsatz



Wadenführung – nur nutzbar mit der Fußbank



Fußmanschetten – nur nutzbar mit der Fußbank



Preis / Stück		Preis / Stück		Preis / Paar	
<input type="checkbox"/> für Gr. 1	(5701018) 495 €	<input type="checkbox"/> für Gr. 1+2	(5701019) 103 €	<input type="checkbox"/> für Gr. 1+2	(5701020) 118 €
<input type="checkbox"/> für Gr. 2	(5702018) 495 €	<input type="checkbox"/> für Gr. 3	(5703019) 103 €	<input type="checkbox"/> für Gr. 3	(5703020) 118 €
<input type="checkbox"/> für Gr. 3	(5703018) 495 €				

Zubehör

Brustschultergurt



Schiebegriffe – für fahrbare Untergestelle



Laufrollen 100mm – für fahrbare Untergestelle



Preis / Stück		Preis / Paar		Aufpreis / Satz	
<input type="checkbox"/> für Gr. 1	(5701009) 260 €	<input type="checkbox"/> 5700030	223 €	<input type="checkbox"/> 5700031	148 €
<input type="checkbox"/> für Gr. 2	(5702009) 260 €				
<input type="checkbox"/> für Gr. 3	(5703009) 260 €				

Zubehör

Reise-Basis hts. – mit passender Tasche, max. Toilettenhöhe = 47 cm, nicht möglich für Gr. 3, Nutzung ohne Fußbank (nur für temporäre Nutzung auf Reisen geeignet)



Preis / Stück	
<input type="checkbox"/> für Gr. 1+2	(5701022) 731 €

Rechnungsanschrift:**Versandadresse:**
 Siehe Rechnungsanschrift

 Bestellung
 Kostenvoranschlag

Kunden-Nr.: _____

Besteller: _____

Datum: _____

Unterschrift: _____

Kommission:**Die universelle Bade- und Duschieliege.**

- UV-beständiges Kunststoffgestell mit abnehmbarem Bezug
- winkelverstellbare Sitz- und Rückenfläche
- Rückenwinkel mit praktischer Einhandbedienung verstellbar
- zwei Liegehöhen über verstellbare Füße

HMV-Nr.: 04.40.04.0007
Grundmodell
wave. Gr. 1 - 3
Standard

Preis / Stück

<input type="checkbox"/> Gr. 1	(58 01 000)	900 €
<input type="checkbox"/> Gr. 2	(58 02 000)	955 €
<input type="checkbox"/> Gr. 3	(58 03 000)	1.020 €

wave. Gr. 1 - 3
mit im Winkel verstellbarer
Wadenanlage

Preis / Stück

<input type="checkbox"/> Gr. 1	(58 01 100)	1000 €
<input type="checkbox"/> Gr. 2	(58 02 100)	1.055 €
<input type="checkbox"/> Gr. 3	(58 03 100)	1.125 €

Grundmodell inkl. Zubehöropaket
wave Gr. 1 - 3
Standard, inkl. Kopfstütze,
Beckengurt und Beingurt



Preis / Stück

<input type="checkbox"/> Gr. 1	(58 01 050)	1.010 €
<input type="checkbox"/> Gr. 2	(58 02 050)	1.180 €
<input type="checkbox"/> Gr. 3	(58 03 050)	1.250 €



wave Gr. 1 - 3
mit im Winkel verstellbarer
Wadenanlage, inkl. Kopfstütze,
Beckengurt und Beingurt

Preis / Stück

<input type="checkbox"/> Gr. 1	(58 01 150)	1.110 €
<input type="checkbox"/> Gr. 2	(58 02 150)	1.285 €
<input type="checkbox"/> Gr. 3	(58 03 150)	1.350 €

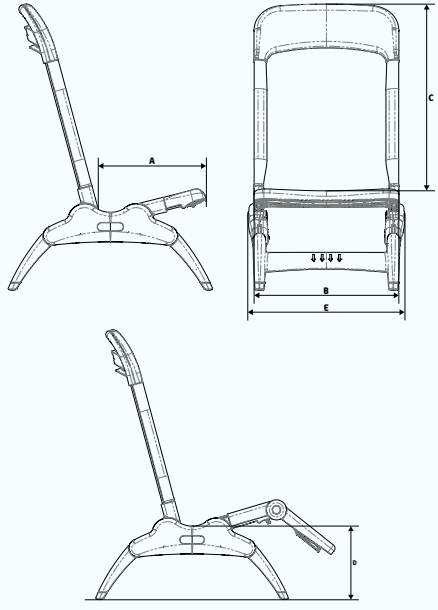
Bezugfarben			
Blau		Pink	
	Preis / Stück		Preis / Stück
<input type="checkbox"/> 9100300	inkl.	<input type="checkbox"/> 9100301	inkl.

Maße						
		Gr. 1	Gr. 2	Gr. 3		
A	Sitztiefe	27 cm	33 cm	43 cm		
B	Sitzbreite	38 cm	38 cm	44 cm		
C	Rückenhöhe	58 cm	67 cm	81 cm		
D	Sitzhöhe	mit Kunststoffgestell	5 cm / 18 cm	5 cm / 18 cm		5 cm / 18 cm
		mit Badewannenuntergestell	32 - 47 cm	32 - 47 cm		32 - 47 cm
		mit Duschuntergestell	70 cm	70 cm		70 cm
		mit Transferuntergestell	53 - 75 cm	53 - 75 cm		53 - 75 cm
E	Breite	46 cm	46 cm	53 cm		
	Länge Badeliege, komplett flach, ohne Wadenauflage	89 cm	104 cm	128 cm		
	Länge Badeliege, komplett flach, mit Wadenauflage	108 cm	124 cm	155 cm		
	Länge Kunststoffgestell, komplett flach	75 cm	75 cm	75 cm		
	Höhe Badewannenuntergestell	20 cm	20 cm	20 cm		
	Länge Badewannenuntergestell	99 cm	99 cm	99 cm		
	Breite Badewannenuntergestell	44 cm	44 cm	44 cm		
	Höhe Duschuntergestell	56 cm	56 cm	56 cm		
	Breite Duschuntergestell	69 cm	69 cm	69 cm		
	Länge Duschuntergestell	86 cm	86 cm	86 cm		
	max. Belastung	34 kg	68 kg	114 kg		
	Rücken- und Sitzwinkel	0°, 15°, 30°, 45°, 60°, 75°	0°, 15°, 30°, 45°, 60°, 75°	0°, 15°, 30°, 45°, 60°, 75°		

Untergestelle			
Badewannenuntergestell wave. zur Erhöhung der Badehöhe 	Duschuntergestell wave. – fahrbar mit 4 bremsbaren 100mm Doppellaufrollen 	Transferuntergestell wave. – fahrbar mit 4 Laufrollen (2 davon mit Bremsen), nach rechts schwenkbare Aufnahme (mittels Umbau auch nach links schwenkbar), faltbar, inkl. Aufnahme zum Aufhängen an der Wand (wir empfehlen die Verwendung in Kombination mit Badeliegen mit Wadenauflage) 	
Preis / Stück	Preis / Stück	Preis / Stück	
<input type="checkbox"/> 58 00 500 635 €	<input type="checkbox"/> 58 00 510 1.350 €	<input type="checkbox"/> 58 00 520 1.565 €	

Zubehör			
Kopfstütze / Rumpfstütze 	Brustgurt / Beckengurt 	Brustgurt mit einstellbarer Seitenführung 	Beingurte 
Preis / Stück	Preis / Stück	Preis / Stück	Preis / Stück
<input type="checkbox"/> für Gr. 1+2 (58 01 001) 142 € <input type="checkbox"/> für Gr. 3 (58 03 001) 142 €	<input type="checkbox"/> für Gr. 1 (58 01 002) 91 € <input type="checkbox"/> für Gr. 2 (58 02 002) 91 € <input type="checkbox"/> für Gr. 3 (58 03 002) 91 €	<input type="checkbox"/> für Gr. 1 (58 01 003) 113 € <input type="checkbox"/> für Gr. 2 (58 02 003) 113 € <input type="checkbox"/> für Gr. 3 (58 03 003) 113 €	<input type="checkbox"/> für Gr. 1 (58 01 004) 91 € <input type="checkbox"/> für Gr. 2 (58 02 004) 91 € <input type="checkbox"/> für Gr. 3 (58 03 004) 91 €

Rechnungsanschrift:
Versandadresse:
 Siehe Rechnungsanschrift

 Bestellung
 Kostenvoranschlag

Kunden-Nr.: _____

Besteller: _____

Datum: _____

Unterschrift: _____

Kommission:
Die vielfältige Bade- und Duschieliege.

- Gestell schwarz pulverbeschichtet mit abnehmbarem, waschbarem Bezug
- inkl. Rückenwinkel-, Kniewinkel- und Kopfwinkelverstellung
- inkl. Brustgurt

HMV-Nr.: 04.40.04.0006

Maße

		Gr. 1	Gr. 2	Gr. 3	Gr. 4
A	Sitzbreite	30cm	35cm	35cm	40cm
B	Sitztiefe	30cm	34cm	38cm	44cm
C	Rückenhöhe	45cm	61cm	71cm	82cm
D	Länge Standfläche	69cm	74cm	88cm	93cm
E	Unterschenkellänge	19cm	20cm	28cm	28cm
F	Breite gesamt	36cm	41cm	41cm	46cm
	Rückenwinkel	90° - 180°	90° - 180°	90° - 180°	90° - 180°
	Kniewinkel	0° - 90°	0° - 90°	0° - 90°	0° - 90°
	Kopfstützwinkel	0° - 90°	0° - 90°	0° - 90°	0° - 90°
	Sitzhöhe	0° / 5 cm	0° / 5 cm	0° / 5 cm	0° / 5 cm
	max. Belastung	35kg	45kg	55kg	75kg
	Gewicht	4 kg	4,1kg	4,3kg	4,8kg

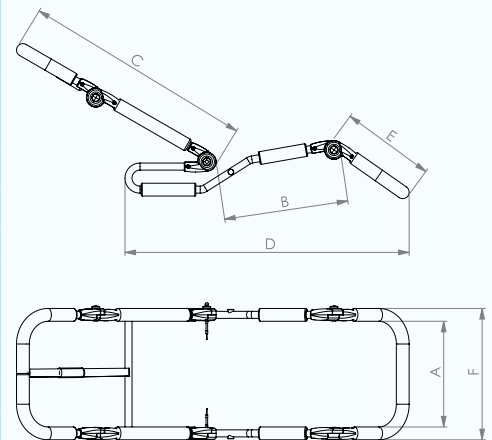

* in Kombination mit dem Bezug mit Beckenmulde

Grundmodell

basti. Gr. 1	basti. Gr. 2	basti. Gr. 3	basti. Gr. 4 Rückenwinkelverstellung per Edelstahlrastergelenk
Preis / Stück	Preis / Stück	Preis / Stück	Preis / Stück
<input type="checkbox"/> 56 01 000 945 €	<input type="checkbox"/> 56 02 000 1.005 €	<input type="checkbox"/> 56 03 000 1.060 €	<input type="checkbox"/> 56 04 000 1.200 €

Zubehör
Bezug mit Beckenmulde und einstellbarer Tuberkante

Aufpreis / Stück

- für Gr. 1 (**56 01 001**)
- für Gr. 2 (**56 02 001**)
- für Gr. 3 (**56 03 001**)
- für Gr. 4 (**56 04 001**)

 153 €
153 €
182 €
182 €

Kopfführungspolster – verstellbar mit Klettverschluss

Preis / Stück

- für Gr. 1 (**56 01 002**)
- für Gr. 2 (**56 02 002**)
- für Gr. 3 (**56 03 002**)
- für Gr. 4 (**56 04 002**)

 250 €
250 €
250 €
250 €

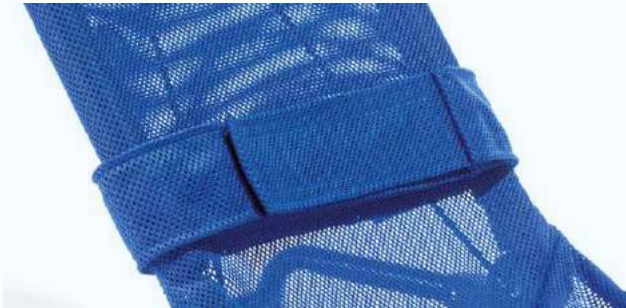
Zubehör
Zusätzlicher Haltegurt – verstellbar mit Klettverschluss, für den Brust- oder Beckenbereich

Preis / Stück

- für Gr. 1 (**56 01 003**)
- für Gr. 2+3 (**56 03 003**)
- für Gr. 4 (**56 04 003**)

 121 €
121 €
121 €

Duschuntergestell basti. – fahrbar mit 4 bremsbaren Laufrollen



Preis / Stück

- 56 00 200**

830 €

Maße - Untergestell

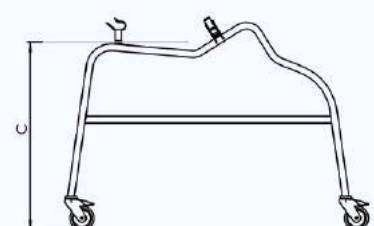
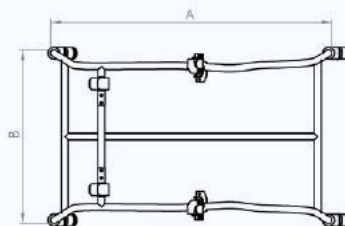
A	Länge	92 cm
B	Breite	57 cm
C	Sitzhöhe mit Untergestell	61* / 66 cm
	* in Kombination mit dem Bezug mit Beckenmulde	



Rechnungsanschrift:

Versandadresse: Siehe Rechnungsanschrift

Bestellung
 Kostenvoranschlag

Kunden-Nr.: _____
 Besteller: _____
 Datum: _____
 Unterschrift: _____

Kommission:

Der mobile Badesitz.

- Aluminiumgestell mit abnehmbarem Bezug
- Rückenfläche im Winkel verstellbar
- inkl. Beckengurt

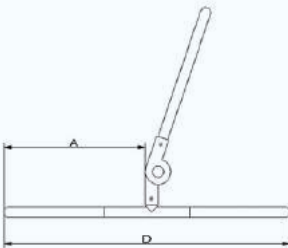
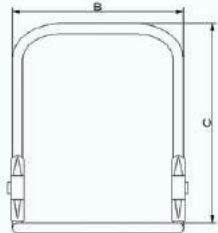

Maße			
		bibi.	bibi. mit langem Rücken
A	Sitztiefe	30 cm	30 cm
B	Sitzbreite	36 cm	36 cm
C	Höhe Rücken	45 cm	55 cm
D	Länge gesamt	60 cm	60 cm
	Rückenwinkel	90° - 180°	90° - 180°
	max. Belastung	30 kg	30 kg
	Gewicht	2,3 kg	2,3 kg

Grundmodell	
bibi.	bibi. mit langem Rücken
Preis / Stück	Preis / Stück
<input type="checkbox"/> 55 01 000 480 €	<input type="checkbox"/> 55 01 001 510 €

Zubehör
Zusätzlicher Beckengurt

Preis / Stück
<input type="checkbox"/> 55 01 002 130 €

Namensstickerei.

Rechnungsanschrift:

Versandadresse:

Siehe Rechnungsanschrift

Bestellung

Kostenvoranschlag

Kunden-Nr.: _____

Besteller: _____

Datum: _____

Unterschrift: _____

Kommission:

Hiermit bieten wir Ihnen die Möglichkeit der Individualisierung unserer Hilfsmittel **smilla.**, **sofie.**, **madita.**, **madita-fun.** und **madita-fun mini.** Hierbei können Sie das jeweilige Rückenpolster mit dem Namen des Nutzers versehen.

Ordnen Sie einfach die Namensstickerei dem jeweiligen Produkt zu und teilen uns den gewünschten Namen mit. Dann müssen Sie uns nur noch dieses Formular gemeinsam mit dem Bestellbogen des jeweiligen Produkts senden und Sie erhalten das bestellte Produkt mit dem gewünschten Namen auf dem Rückenpolster.

- die Höhe der Bestickung beträgt 2,5cm (2cm bei **madita-fun mini.**)
– die Breite ergibt sich aus der Länge des jeweiligen Namens
- die Bestickung wird auf der rechten Seite des Rückenpolsters platziert (mittig bei **madita-fun mini.**)
- für die Bestickung verwenden wir ein Silber-Weißes Garn
- die Schriftart, die für die Bestickung verwendet wird, können Sie in der nebenstehenden Abbildung sehen
- Hinweis: eine Bestickung unserer Flexi-Stoffe ist nicht möglich



Konfiguration Namensstickerei

Angabe des Namens bitte in DRUCKBUCHSTABEN ausfüllen (max. 12 Buchstaben)	<div style="display: flex; justify-content: space-around;"> <div style="border: 1px solid black; width: 30px; height: 30px;"></div> <div style="border: 1px solid black; width: 30px; height: 30px;"></div> <div style="border: 1px solid black; width: 30px; height: 30px;"></div> <div style="border: 1px solid black; width: 30px; height: 30px;"></div> <div style="border: 1px solid black; width: 30px; height: 30px;"></div> <div style="border: 1px solid black; width: 30px; height: 30px;"></div> <div style="border: 1px solid black; width: 30px; height: 30px;"></div> <div style="border: 1px solid black; width: 30px; height: 30px;"></div> <div style="border: 1px solid black; width: 30px; height: 30px;"></div> <div style="border: 1px solid black; width: 30px; height: 30px;"></div> <div style="border: 1px solid black; width: 30px; height: 30px;"></div> <div style="border: 1px solid black; width: 30px; height: 30px;"></div> </div>											
Produktzuordnung	<input type="checkbox"/> smilla. <input type="checkbox"/> sofie.			<input type="checkbox"/> madita. <input type="checkbox"/> madita-fun.			<input type="checkbox"/> madita-fun mini.					

Stoff-Kollektion.

Rechnungsanschrift:
Versandadresse:
 Siehe Rechnungsanschrift

 Bestellung
 Kostenvoranschlag

Kunden-Nr.: _____

Besteller: _____

Datum: _____

Unterschrift: _____

Kommission:
Unsere Stoff-Kollektion.

Art.-Bezeichnung	Art.-Nr.	Nr.	Zusammensetzung (Obermaterial)	Warenbreite	Menge	Preis / lfm	Preis ab 10 lfm	Preis ab 30 lfm
Gewebe								
<input type="checkbox"/> Blatt-Grün	(9001 123)	123	100% Polyester / Trevira CS	1,35 m	_____ m	36 €	30 €	25 €
<input type="checkbox"/> Schiefer-Grau	(9001 124)	124	100% Polyester / Trevira CS	1,35 m	_____ m			
<input type="checkbox"/> Flamigo-Rosé	(9001 125)	125	100% Polyester	1,35 m	_____ m			
<input type="checkbox"/> Pazifik-Mint	(9001 126)	126	100% Polyester	1,35 m	_____ m			
Gewirke								
<input type="checkbox"/> Rot	(9001 091)	91	100% Polyester	1,50 m	_____ m	24 €	20 €	16 €
<input type="checkbox"/> Dunkelgrau	(9001 092)	92	100% Polyester	1,50 m	_____ m			
<input type="checkbox"/> Schwarz	(9001 105)	105	100% Polyester	1,50 m	_____ m			
<input type="checkbox"/> Hellblau	(9001 106)	106	100% Polyester	1,50 m	_____ m			
<input type="checkbox"/> Uni Blau	(9001 088)	88*	100% Polyester	1,50 m	_____ m			
<input type="checkbox"/> Uni Apfelgrün	(9001 089)	89*	100% Polyester	1,50 m	_____ m			
<input type="checkbox"/> Uni Dunkelgrün	(9001 093)	93*	100% Polyester	1,50 m	_____ m			
<input type="checkbox"/> Tiefsee-Blau	(9001 111)	111	100% Polyester / Trevira CS	1,55 m	_____ m			
<input type="checkbox"/> Petrol	(9001 112)	112	100% Polyester / Trevira CS	1,55 m	_____ m			
<input type="checkbox"/> Pink-Telemagenta	(9001 114)	114	100% Polyester / Trevira CS	1,55 m	_____ m			
<input type="checkbox"/> Pink 2	(9001 115)	115	100% Polyester / Trevira CS	1,55 m	_____ m			
<input type="checkbox"/> Blau, mit grauen Kästchen	(9001 097)	97*	100% Polyester / Trevira CS	1,55 m	_____ m	36 €	30 €	25 €
<input type="checkbox"/> Tieforange	(9001 107)	107*	100% Polyester / Trevira CS	1,55 m	_____ m			
<input type="checkbox"/> Azur	(9001 110)	110*	100% Polyester / Trevira CS	1,55 m	_____ m			
<input type="checkbox"/> Rosa	(9001 113)	113*	100% Polyester / Trevira CS	1,55 m	_____ m			
<input type="checkbox"/> Jeans	(9001 116)	116*	100% Polyester / Trevira CS	1,55 m	_____ m			
<input type="checkbox"/> Schwarz	(9001 043)	43	56% Polyamid; 44% Polyurethan	1,40 m	_____ m			
<input type="checkbox"/> Dunkelblau	(9001 044)	44	63% Polyamid; 37% Polyurethan	1,40 m	_____ m	46 €	38 €	31 €
<input type="checkbox"/> Hellgrau	(9001 050)	50	56% Polyamid; 44% Polyurethan	1,40 m	_____ m			
<input type="checkbox"/> Rot	(9001 045)	45*	63% Polyamid; 37% Polyurethan	1,40 m	_____ m			
<input type="checkbox"/> Rot	(9001 042)	42*	63% Polyamid; 37% Polyurethan	1,40 m	_____ m			
Flexi, unkaschiert								
Netzware								
<input type="checkbox"/> Blau	(9001 046)	46**	100% Polyester	1,50 m	_____ m	46 €	38 €	31 €
Abstandsware								
<input type="checkbox"/> Schwarz, 3mm	(9001 047)	47	100% Polyester	1,55 m	_____ m	36 €	30 €	25 €
<input type="checkbox"/> Blau, 3mm	(9001 048)	48**	100% Polyester	1,55 m	_____ m			
Abstandsware mit geschlossener Oberfläche								
<input type="checkbox"/> Schwarz-Schwarz	(9001 101)	101	89% Polyester; 11% Elasthan	1,30 m	_____ m	36 €	30 €	25 €
<input type="checkbox"/> Schwarz-Grau	(9001 109)	109	89% Polyester; 11% Elasthan	1,30 m	_____ m			
<input type="checkbox"/> Schwarz-Blau	(9001 102)	102*	89% Polyester; 11% Elasthan	1,30 m	_____ m			

Werten Sie Ihre Produkte mit unseren Stoffen auf, denn sie verbinden ausgezeichnete, anschiessame Qualität mit hervorragendem Design. Wir bieten Ihnen eine Kollektion in aktuellen Dessins, verschiedenen Materialien und mit diesen überzeugenden Vorteilen:

- einfache und leichte Verarbeitung
- hohe Scheuerbeständigkeit und Strapazierfähigkeit
- schwer entflammbar nach DIN EN 1021-1+2
- hautverträglich nach DIN EN ISO 10993-5
- erfüllen die Anforderungen der MDR für Ihre Sitzschalen und Sonderbauten

Gewebe.



9001123 (Nr. 123)

9001124 (Nr. 124)

9001125 (Nr. 125)

9001126 (Nr. 126)

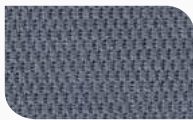
Gewirke.

9001091 (Nr. 91)

9001092 (Nr. 92)

9001105 (Nr. 105)

9001106 (Nr. 106)

9001111 (Nr. 111)*

9001112 (Nr. 112)*

9001114 (Nr. 114)*

9001115 (Nr. 115)*

Flexi.

9001043 (Nr. 43)

9001044 (Nr. 44)

9001050 (Nr. 50)

Netz-/Abstandsware.

9001046 (Nr. 46)**

9001047 (Nr. 47)

9001048 (Nr. 48)**

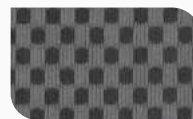
9001101 (Nr. 101)

9001109 (Nr. 109)

Auslaufmodelle.

9001088 (Nr. 88)*

9001089 (Nr. 89)*

9001093 (Nr. 93)*

9001097 (Nr. 97)*

9001107 (Nr. 107)*

9001110 (Nr. 110)*

9001113 (Nr. 113)*

9001116 (Nr. 116)*

9001045 (Nr. 45)*

9001042 (Nr. 42)*

9001102 (Nr. 102)*

Hinweis:

Konstruktions-, Farb- und Materialänderungen behalten wir uns nach dem Stand der Technik und im Rahmen der marktüblichen Produktentwicklung vor. Die Abbildungen der Produkte und Farben dienen lediglich der Orientierung. Abweichungen vom Original sind drucktechnisch nicht auszuschließen. Alle Angaben ohne Gewähr.

*Auslaufmodell

**Diese Ware ist nicht DIN EN 1021-1+2 konform.

Reinigung + Desinfektion.

Einführung in die Nutzung unserer Produkte.

Bitte beachten Sie, dass **Menschen mit geistiger, Lese- oder Sehbehinderung** sich unsere technische Dokumentation von Eltern, Betreuungsperson oder technischem Berater vorlesen bzw. erklären lassen müssen, um eine sichere Anwendung unserer Produkte gewährleisten zu können.

Wir weisen darauf hin, dass ausschließlich **Ersatzteile und Zubehör** aus unserem Hause verwendet und verbaut werden dürfen, um die Sicherheit des Nutzers nicht zu gefährden. Im Einzelfall bedürfen Kombinationen mit Produkten anderer Hersteller der Abklärung durch den Fachhandel oder mit uns, als Hersteller.

Einstellungen und Verstellungen am Produkt oder dem Zubehör dürfen lediglich von Personen vorgenommen werden, die eine entsprechende Einweisung durch einen Medizinprodukteberater erhalten haben. Dabei ist darauf zu achten, dass sich bei Einstellungen und Verstellungen jeglicher Art keine Extremitäten von Anwender oder Nutzer im einstellbaren Bereich befinden, um das Verletzungsrisiko zu minimieren.

Für den Transport ist das jeweilige Produkt auf die kompaktesten Maße zu verstellen. Stellen Sie beispielsweise Sitz, Armlehnen, Rücken etc. auf die niedrigsten Maße. Entfernen Sie Teile des Produktes, die einfach zu demontieren sind, wie z. B. die Räder beim Stehtrainer **todd.**, den Lenker beim **momo dreirad.** etc. Klappen Sie bei Produkten mit Fußbank diese hoch. Detaillierte Angaben hierzu entnehmen Sie bitte der Gebrauchsanleitung des einzelnen Produkts.

Gebrauchsanleitungen zu den jeweiligen Produkten stehen unter www.schuchmann.de/mediathek zur Verfügung. Gegebenenfalls sind **produktspezifische Reinigungshinweise** aus den jeweiligen Gebrauchsanleitungen zu berücksichtigen.

Reinigungsmaßnahmen nach Materialart.

Die Pflege und Reinigung von unseren Produkten sollte in regelmäßigen Abständen durchgeführt werden, um eine Funktionsfähigkeit über die Nutzungsdauer zu gewährleisten. Dabei ist die Wahl der geeigneten Reinigungsmittel entscheidend.

Holz: Holzteile sind nebelfeucht mit einem Tuch o.Ä. zu reinigen. Bitte beachten Sie bei den Reinigungsmitteln die Herstellerangaben zur Konzentration des Putzmittels. Scharfe Haushaltsreiniger oder scheuernde Substanzen sind ungeeignet. Das Naturprodukt Holz nie über längere Zeit feucht oder gar nass belassen, da es Wasser aufnehmen und dabei die Form verändern kann (Quellung). Deshalb stets nur feucht (d.h. mit ausgewringenen Tüchern) wischen und pflegen. Test auf Verträglichkeit an einer unauffälligen Stelle vornehmen.

Pulverbeschichtete Teile: Aluminiumteile sind unter Verwendung von einem Schwamm oder feuchtem Tuch mit haushaltsüblichen Reinigungsmitteln zu reinigen.

Edelstahl: Edelstahlteile sind unter Verwendung von einem Schwamm oder feuchtem Tuch mit milder Seifenlauge zu reinigen. Es dürfen keine Bleichmittel verwendet werden.

Bezüge / Stoffteile: Bezüge bzw. Stoffteile sind unter Verwendung von handelsüblichem Waschmittel bei 40° C in der Waschmaschine zu reinigen und dürfen nicht im Trockner getrocknet werden.

Kunststoffe: Kunststoffe sind unter Verwendung von einem Schwamm oder feuchtem Tuch mit milder Seifenlauge zu reinigen. Es dürfen keine Bleichmittel verwendet werden.

PU (Polyurethane): PU-Teile sind unter Verwendung von einem Schwamm oder feuchtem Tuch mit milder Seifenlauge zu reinigen. Es dürfen keine Bleichmittel verwendet werden.

Bei Fragen wenden
Sie sich gerne direkt
an uns!



Desinfektionsmaßnahmen nach Materialart.

Zur **Flächendesinfektion** der **Metall-, Holz- und Kunststoffteile** können verschiedene Produkte eingesetzt werden. Die eingesetzten Desinfektionsmittel sollten **eine breite Wirksamkeit** (bakterizid, levurozid und viruzid) aufweisen und für Medizinprodukte zugelassen sein.

Geeignete Desinfektionsmittel können Sie der KRINKO/BfArM-Empfehlung entnehmen.

Flüssige Desinfektionsmittel gibt es als fertige Lösung, die aufgesprüht und mit einem weichen Tuch gleichmäßig aufgetragen werden. Alternativ können auch **mit Desinfektionsmittel vorgetränkte Tücher** verwendet werden, mit denen die Produkte flächendeckend abgewischt werden. In beiden Fällen muss auf eine vollständige Benetzung geachtet werden. Die **Einwirkzeiten** können variieren und sind den Herstellerangaben der verwendeten Mittel zu entnehmen. Es sollten jedoch keine Mittel verwendet werden, die alkoholbasiert sind.

Ein sehr gutes Ergebnis erzielen **Desinfektionsanlagen**. Dort werden die kontaminierten Geräte komplett hineingeschoben und durch Kaltvernebelung desinfiziert. Methoden der Desinfektion durch Vereisung sind nicht erlaubt.

Gegebenenfalls sind **produktspezifische Desinfektionshinweise** aus den jeweiligen Gebrauchsanleitungen zu berücksichtigen.



Hygienemaßnahmen für sämtliche Produkte.

1. Wer sollte die Hygienemaßnahmen durchführen?

Anwender bzw. Begleitpersonen selbst, Service-Mitarbeiter des Fachhandels und andere autorisierte Einrichtungen.

2. Und wie regelmäßig?

- Reinigung: Regelmäßig und bei Bedarf (bei Verschmutzungen)
- Reinigung & Desinfektion: Regelmäßig und bei Bedarf (bei möglicher Kontamination und vor Wartung und Instandhaltungsmaßnahmen)
- Nach der Reinigung & Desinfektion: Beschädigte Untergestelle oder Komponenten müssen entfernt oder instandgesetzt werden.
- Aufbereitung durch geschultes Personal (intensive Reinigung und Desinfektion): Vor der Weitergabe an andere Anwender

3. Womit sollte man dabei arbeiten?

Das Tragen von **Schutzhandschuhen** (z.B. aus Nitril oder Butylkautschuk) wird empfohlen! Vermeiden Sie das Eindringen von Flüssigkeiten in Bowdenzüge, Rahmenrohre o.Ä. Beseitigung von sichtbaren Verschmutzungen mit feuchtem Schwammtuch und ggf. einem Reinigungsmittel. Keine scheuernden Mittel oder Hilfsmittel verwenden!

4. Wie geht man dabei genau vor?

Zur Reinigung werden alle zugänglichen Oberflächen mit einem feuchten Schwammtuch und ggf. einem geeigneten Reinigungsmittel gereinigt. Im Anschluss werden die Oberflächen mit einem Baumwoll- oder Einmaltuch getrocknet. Schwer zugängliche Stellen können auch mit einem Fön auf niedriger Temperaturstufe getrocknet werden. Der Einsatz von Hochdruckreinigern ist nicht erlaubt, da der Einsatz zu Beschädigungen an den Produkten führen kann.

Zur Desinfektion sollte das verwendete Desinfektionsmittel nach Herstellerangabe angewendet werden. Auf **vollständige Benetzung** achten. Ggf. überschüssige Präparatemengen mit ungefärbtem Einmaltuch entfernen. Besonders wichtig ist, die Einwirkzeiten der Hersteller zu beachten!



Unsere Seminare werden Dich bereichern:

Kompakt, relevant und informativ: All das zeichnet unsere Seminare aus, die wir seit vielen Jahren zu den verschiedensten Themen anbieten. Kompetente Unterstützung erhalten wir dabei von unseren Referenten aus allen Disziplinen. Wir bieten Lehrinhalte, die stets auf dem aktuellen Stand sind, damit Du bestmöglich informiert bist. Wichtig ist uns aber auch die Freude beim Erlernen von Neuem. Daher legen wir viel Wert auf eine große Veranstaltungsvielfalt.

Und das nicht nur in puncto Thematik, sondern auch was den Anspruch und die Rahmenbedingungen betrifft. Unsere Seminare richten sich sowohl an Neu- oder Quereinsteiger als auch an „alte Hasen.“ Sie finden nicht nur bei uns vor Ort in Bissendorf statt, sondern auch bis in den Süden Deutschlands oder über die Landesgrenzen hinaus. Wir holen Dich dort ab, wo Du stehst!

Mehr Informationen gibt es unter www.schuchmann.de/seminare



Unser Service wird Dich begeistern:

Wir legen größten Wert darauf, Dir erstklassigen Service und fundiertes Know-How zu bieten. Unser Team besteht aus kompetenten Spezialisten, sowohl im Innen- als auch im Außendienst. Wir möchten, dass ein behindertes Kind bei uns genau die Produkte findet, die perfekt zu ihm passen und das Leben bereichern. Bei unserem monatlichen **Test- und Erprobungstag** kannst Du alle Hilfsmittel ausprobieren! Damit die Genehmigung durch die Krankenkassen reibungslos gelingt, bieten wir eine **kostenlose Rechtsberatung** für all unsere Kunden.

Engagement wird bei all unseren KollegInnen groß geschrieben. Denn mehr denn je steht uns Menschen der Sinn danach, die Welt ein bisschen besser zu machen. Daher suchen wir Gleichgesinnte!

Mehr Informationen gibt es unter www.schuchmann.jobs



Unser digitaler Mehrwert.



PROVIKO

Ich bin Deine brandneue komfortable App.

Ich unterstütze Dich bei der Erstellung eines ICF-basierten Versorgungskonzepts. Ich helfe Dir dabei, sowohl bio-medizinische, als auch soziale, pädagogische und psychische Aspekte bei Deiner Argumentation zu berücksichtigen. Du kannst ganz bequem und digital die passenden ICF-Codes auswählen und Deine Begründung für die Hilfsmittelversorgung damit zielgerichtet untermauern. Damit leiste ich einen wertvollen Beitrag dazu, dass alle Menschen die besten Chancen auf ihre benötigten Hilfsmittel erhalten.

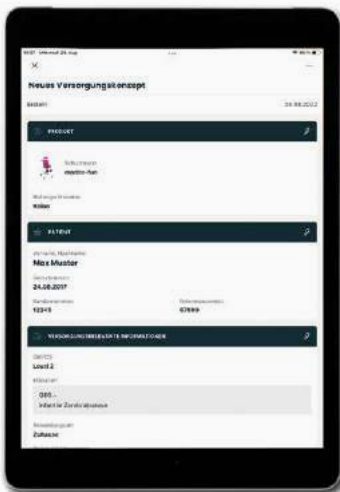

Mein Bedienkomfort wird Dich überzeugen:

Du kannst mit Proviko den Anpassbogen sowie das Versorgungskonzept erstellen und bequem an den Kostenträger weiterleiten. Übersichtlich, zielgerichtet und digital. Denn wir von Schuchmann haben gemeinsam mit Kayserbetten unsere langjährige Erfahrung in der Hilfsmittelversorgung in die Konzeption und Entwicklung der Proviko App eingebracht. Gemeinsam mit dem kompetenten Entwicklerteam von WAPP ist eine nutzerfreundliche Anwendung entstanden.

KONZEPTION UND ENTWICKLUNG



UND





schuchmann.de